

SAMSUNG

FULL MANUAL

HW-N650

Imagine the possibilities









Thank you for purchasing this Samsung product.

To receive more complete service, please register
your product at www.samsung.com/register

SAFETY INFORMATION

SAFETY WARNINGS

TO REDUCE THE RISK OF ELECTRIC SHOCK, DO NOT REMOVE THE COVER (OR BACK). NO USER-SERVICEABLE PARTS ARE INSIDE. REFER SERVICING TO QUALIFIED SERVICE PERSONNEL.

|  | CAUTION RISK OF ELECTRIC SHOCK. DO NOT OPEN. |  |
|---|--|---|
|  | This symbol indicates that high voltage is present inside. It is dangerous to make any kind of contact with any internal part of this product. | |
|  | This symbol indicates that this product has included important literature concerning operation and maintenance. | |
|  | Class II product : This symbol indicates that it does not require a safety connection to electrical earth (ground). | |
|  | AC voltage : This symbol indicates that the rated voltage marked with the symbol is AC voltage. | |
|  | DC voltage : This symbol indicates that the rated voltage marked with the symbol is DC voltage. | |
|  | Caution, Consult instructions for use : This symbol instructs the user to consult the user manual for further safety related information. | |

WARNING

- To reduce the risk of fire or electric shock, do not expose this appliance to rain or moisture.

CAUTION

- TO PREVENT ELECTRIC SHOCK, MATCH WIDE BLADE OF PLUG TO WIDE SLOT, FULLY INSERT.
- This apparatus shall always be connected to a AC outlet with a protective grounding connection.
- To disconnect the apparatus from the mains, the plug must be pulled out from the mains socket, therefore the mains plug shall be readily operable.
- Do not expose this apparatus to dripping or splashing. Do not put objects filled with liquids, such as vases on the apparatus.
- To turn this apparatus off completely, you must pull the power plug out of the wall socket. Consequently, the power plug must be easily and readily accessible at all times.

PRECAUTIONS

1. Ensure that the AC power supply in your house complies with the power requirements listed on the identification sticker located on the bottom of your product. Install your product horizontally, on a suitable base (furniture), with enough space around it for ventilation (7~10 cm). Make sure the ventilation slots are not covered. Do not place the unit on amplifiers or other equipment which may become hot. This unit is designed for continuous use. To fully turn off the unit, disconnect the AC plug from the wall outlet. Unplug the unit if you intend to leave it unused for a long period of time.
2. During thunderstorms, disconnect the AC plug from the wall outlet. Voltage peaks due to lightning could damage the unit.
3. Do not expose the unit to direct sunlight or other heat sources. This could lead to overheating and cause the unit to malfunction.
4. Protect the product from moisture (i.e. vases), and excess heat (e.g. a fireplace) or equipment creating strong magnetic or electric fields. Unplug the power cable from the AC wall socket if the unit malfunctions. Your product is not intended for industrial use. It is for personal use only. Condensation may occur if your product has been stored in cold temperatures. If transporting the unit during the winter, wait approximately 2 hours until the unit has reached room temperature before using.

5. The battery used with this product contains chemicals that are harmful to the environment. Do not dispose of the battery in the general household trash. Do not expose the battery to excess heat, direct sunlight, or fire. Do not short circuit, disassemble, or overheat the battery. Danger of explosion if the battery is replaced incorrectly. Replace only with the same or equivalent type.

ABOUT THIS MANUAL

The user manual has two parts: this simple paper USER MANUAL and a detailed FULL MANUAL you can download.



USER MANUAL

See this manual for safety instructions, product installation, components, connections, and product specifications.



FULL MANUAL

You can access the FULL MANUAL on Samsung's on-line customer support centre by scanning the QR code. To see the manual on your PC or mobile device, download the manual in document format from Samsung's website. (<http://www.samsung.com/support>)

Design and specifications are subject to change without prior notice.

CONTENTS

| | | |
|-----------|--|-----------|
| 01 | Checking the Components | 2 |
| | Inserting Batteries before using the Remote Control (AA batteries X 2) | 2 |
| 02 | Product Overview | 3 |
| | Front Panel / Right Side Panel of the Soundbar | 3 |
| | Bottom Panel of the Soundbar | 4 |
| 03 | Connecting the Soundbar | 5 |
| | Connecting Electrical Power | 5 |
| | Connecting the Soundbar to the Subwoofer | 6 |
| | – Automatic connection between the Subwoofer and the Soundbar | 6 |
| | – Manually connecting the Subwoofer if automatic connection fails | 7 |
| | Connecting the SWA-8500S to a Soundbar (Sold Separately) | 8 |
| 04 | Connecting to your TV | 10 |
| | Method 1. Connecting with a Cable | 10 |
| | – Connecting using an Optical Cable | 10 |
| | – Connecting a TV using an HDMI Cable | 11 |
| | Method 2. Connecting Wirelessly | 12 |
| | – Connecting a TV via Bluetooth | 12 |
| 05 | Connecting an External Device | 14 |
| | Connecting using an Optical or Analogue Audio (AUX) Cable | 14 |
| | Connecting using an HDMI Cable | 15 |
| 06 | Connecting a USB Storage Device | 16 |

| | | |
|-----------|--|-----------|
| 07 | Connecting a Mobile Device | 18 |
| | Connecting via Bluetooth | 18 |
| | Using the Samsung Audio Remote App | 21 |
| | – Installing the Samsung Audio Remote App | 21 |
| | – Launching the Samsung Audio Remote App | 21 |
| 08 | Using the Remote Control | 22 |
| | How to Use the Remote Control | 22 |
| | Adjusting the Soundbar volume with a TV remote control | 25 |
| | Using the Hidden Buttons (Buttons with more than one function) | 26 |
| | Output specifications for the different sound effect modes | 26 |
| 09 | Installing the Wall Mount | 27 |
| | Installation Precautions | 27 |
| | Wallmount Components | 27 |
| 10 | Software Update | 29 |
| | Updating Procedure | 30 |
| | If UPDATE is not displayed | 30 |
| 11 | Troubleshooting | 31 |
| 12 | Licence | 32 |
| 13 | Open Source Licence Notice | 32 |
| 14 | Important Notes About Service | 32 |
| 15 | Specifications and Guide | 33 |
| | Specifications | 33 |

01 CHECKING THE COMPONENTS

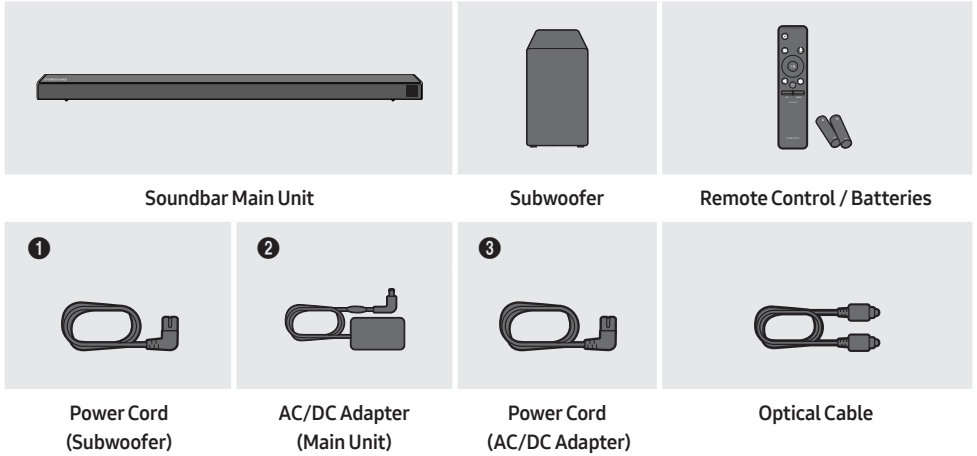

- For more information about the power supply and power consumption, refer to the label attached to the product. (Label : Bottom of the Soundbar Main Unit)
- The power components are labelled (1, 2, 3). For more information about power connections, see page 5.
- For Soundbar wall mounting components, see page 27.
- To purchase additional components or optional cables, contact a Samsung Service Centre or Samsung Customer Care.
- The appearance of the accessories may differ slightly from the illustrations above.

Inserting Batteries before using the Remote Control (AA batteries X 2)

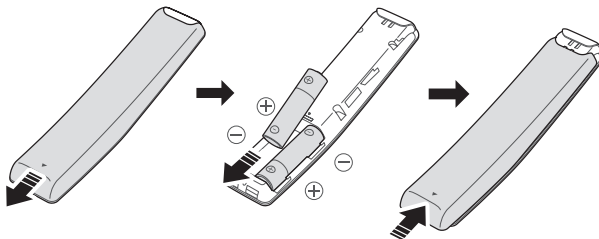

Slide the battery cover in the direction of the arrow until it is completely removed. Insert 2 AA batteries (1.5V) oriented so that their polarity is correct. Slide the battery cover back into position.

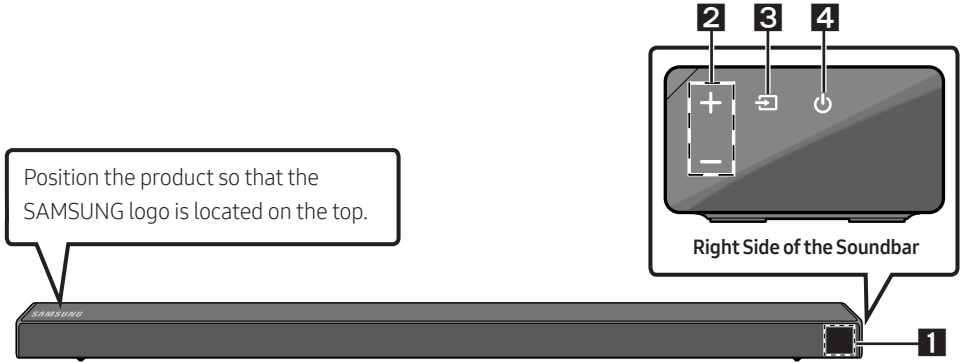

02 PRODUCT OVERVIEW

Front Panel / Right Side Panel of the Soundbar



| 1 | <p>Display Displays the product's status and current mode.</p> | | | | | | | | | | | | | | |
|-----------------------|---|------------|---------|-----------------------|------|----------------------|---------------------------------|-----------|-----|------------|------|----------------|----|----------|-----|
| 2 | <p>+/- (Volume) Button Adjusts the volume.</p> <ul style="list-style-type: none"> When adjusted, the volume level appears on the Soundbar's front display. | | | | | | | | | | | | | | |
| 3 | <p> (Source) Button Selects the source input mode.</p> <table border="1" style="width: 100%; border-collapse: collapse;"> <thead> <tr> <th style="text-align: center;">Input mode</th> <th style="text-align: center;">Display</th> </tr> </thead> <tbody> <tr> <td style="text-align: center;">Optical Digital input</td> <td style="text-align: center;">D.IN</td> </tr> <tr> <td style="text-align: center;">ARC (HDMI OUT) input</td> <td style="text-align: center;">D.IN → TV ARC (Auto conversion)</td> </tr> <tr> <td style="text-align: center;">AUX input</td> <td style="text-align: center;">AUX</td> </tr> <tr> <td style="text-align: center;">HDMI input</td> <td style="text-align: center;">HDMI</td> </tr> <tr> <td style="text-align: center;">BLUETOOTH mode</td> <td style="text-align: center;">BT</td> </tr> <tr> <td style="text-align: center;">USB mode</td> <td style="text-align: center;">USB</td> </tr> </tbody> </table> <ul style="list-style-type: none"> To turn on "BT PAIRING" mode, change the source to "BT" mode, and then press and hold the  (Source) button for more than 5 seconds. | Input mode | Display | Optical Digital input | D.IN | ARC (HDMI OUT) input | D.IN → TV ARC (Auto conversion) | AUX input | AUX | HDMI input | HDMI | BLUETOOTH mode | BT | USB mode | USB |
| Input mode | Display | | | | | | | | | | | | | | |
| Optical Digital input | D.IN | | | | | | | | | | | | | | |
| ARC (HDMI OUT) input | D.IN → TV ARC (Auto conversion) | | | | | | | | | | | | | | |
| AUX input | AUX | | | | | | | | | | | | | | |
| HDMI input | HDMI | | | | | | | | | | | | | | |
| BLUETOOTH mode | BT | | | | | | | | | | | | | | |
| USB mode | USB | | | | | | | | | | | | | | |
| 4 | <p> (Power) Button Turns the power on and off.</p> | | | | | | | | | | | | | | |

- When you plug in the AC cord, the power button will begin working in 4 to 6 seconds.
- When you turn on this unit, there will be a 4 to 5 second delay before it produces sound.
- If you want to enjoy sound only from the Soundbar, you must turn off the TV's speakers in the Audio Setup menu of your TV. Refer to the owner's manual supplied with your TV.

Bottom Panel of the Soundbar

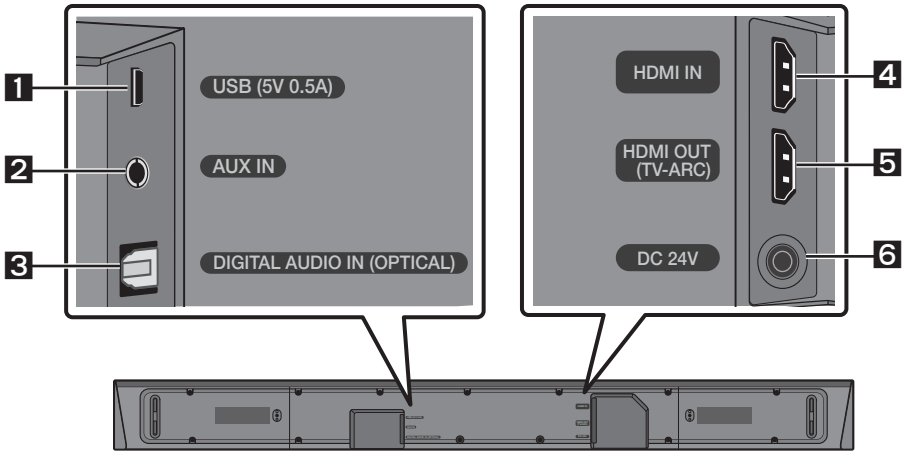

| | |
|----------|---|
| 1 | USB (5V 0.5A) Connect a USB device here to play music files on the USB device through the Soundbar. |
| 2 | AUX IN Connect to the Analogue output of an external device. |
| 3 | DIGITAL AUDIO IN (OPTICAL) Connect to the digital (optical) output of an external device. |
| 4 | HDMI IN Inputs digital video and audio signals simultaneously using an HDMI cable. Connect to the HDMI output of an external device. |
| 5 | HDMI OUT (TV-ARC) Connect to the HDMI (ARC) jack on a TV. |
| 6 | DC 24V (Power Supply In) Connect the AC/DC power adaptor. |

- When disconnecting the power cable of the AC/DC power adaptor from a wall outlet, pull the plug. Do not pull the cable.
- Do not connect this unit or other components to an AC outlet until all connections between components are complete.

03 CONNECTING THE SOUNDBAR

Connecting Electrical Power

Use the power components (1, 2, 3) to connect the Subwoofer and Soundbar to an electrical outlet in the following order:

- 1 Connect the power cord to the Subwoofer.
- 2 Connect the power output cable to the power adapter, and then to the Soundbar.
- 3 Connect the power cord to a wall socket.

See the illustrations below.

- For more information about the required electrical power and power consumption, refer to the label attached to the product. (Label : Bottom of the Soundbar Main Unit)

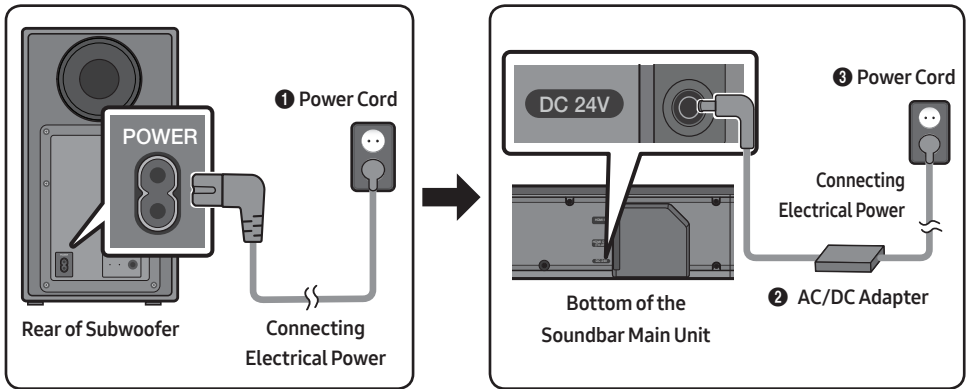

- Make sure to rest the AC/DC Adapter flat on a table or the floor. If you place the AC/DC Adapter so that it is hanging with the AC cord input facing upwards, water or other foreign substances could enter the Adapter and cause the Adapter to malfunction.

Connecting the Soundbar to the Subwoofer

When the subwoofer is connected, you can enjoy rich bass sound.

Automatic connection between the Subwoofer and the Soundbar

When you turn the power on after connecting the power cables to the Soundbar and subwoofer, the subwoofer is automatically connected to the Soundbar.

- When auto pairing is complete, the blue indicators at the rear of the subwoofer turn on.

LED Indicator Lights on the Rear of Subwoofer

| LED | Status | Description | Resolution |
|--------------|----------|--|---|
| Blue | On | Successfully connected (normal operation) | - |
| | Blinking | Recovering the connection | Check if the power cable attached to the main Soundbar unit is connected properly or wait about 5 minutes. If blinking persists, try manually connecting the subwoofer. See page 7. |
| Red | On | Standby (with the Soundbar main unit turned off) | Check if the power cable attached to the main Soundbar unit is connected properly. |
| | | Connection failed | Connect again. See the instructions for manual connection on page 7. |
| Red and blue | Blinking | Malfunction | See the contact information for the Samsung Service Centre in this manual. |

Manually connecting the Subwoofer if automatic connection fails

Before performing the manual connection procedure below:

- Check whether the power cables for the Soundbar and subwoofer are connected properly.
- Make sure that the Soundbar is turned on.

1. Press and hold **ID SET** on the rear of the subwoofer for at least 5 seconds.
 - The red indicator on the rear of the subwoofer turns off and the blue indicator blinks.

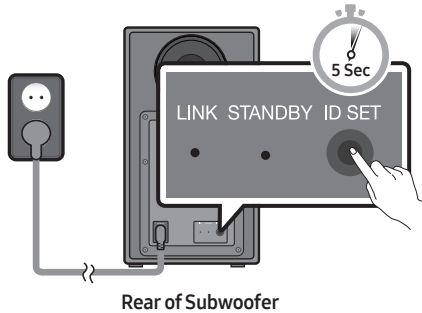

2. Press and hold the **Up** button on the remote control for at least 5 seconds.
 - The **ID SET** message appears on the display of the Soundbar for a moment, and then it disappears.
 - The Soundbar will automatically power on when **ID SET** is complete.

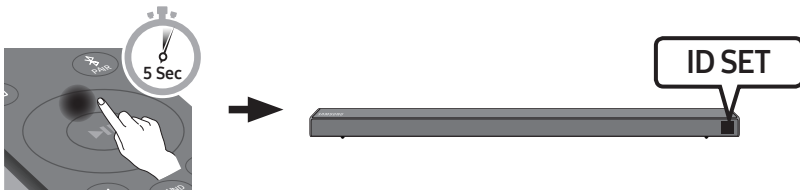

3. Check if the LINK LED is solid blue (connection complete).

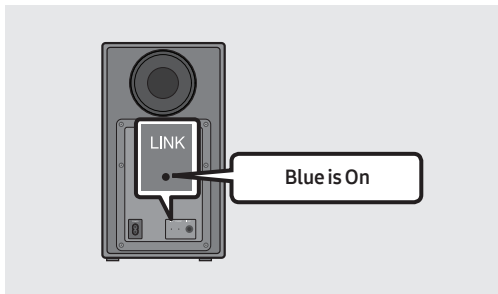

The LINK LED indicator stops blinking and glows a solid blue when a connection is established between the Soundbar and the Wireless Subwoofer.

NOTES

- Do not connect the power cord of this product or your TV to a wall outlet until all connections between components are complete.
- Before moving or installing this product, be sure to turn off the power and disconnect the power cord.
- If the main unit is powered off, the wireless subwoofer will go into stand-by mode and the STANDBY LED on the rear will be Red after blinking Blue several times.
- If you use a device that uses the same frequency (5.8GHz) as the Soundbar near the Soundbar, interference may cause some sound interruption.
- The maximum transmission distance of the wireless signal of the main unit is about 10 meters, but may vary depending on your operating environment. If a steel-concrete or metallic wall is between the main unit and the wireless subwoofer the system may not operate at all, because the wireless signal cannot penetrate metal.

PRECAUTIONS

- Wireless receiving antennas are built into the wireless subwoofer. Keep the units away from water and moisture.
- For optimal listening performance, make sure that the area around the wireless subwoofer and Wireless Receiver Module (Sold separately) location is clear of any obstructions.

Connecting the SWA-8500S to a Soundbar (Sold Separately)

Expand to true wireless surround sound by connecting the Samsung Wireless Rear Speaker Kit (SWA-8500S) to your Soundbar (Sold separately).

1. Connect the Wireless Receiver Module to 2 Surround Speakers.
 - The speaker cables are colour coded.

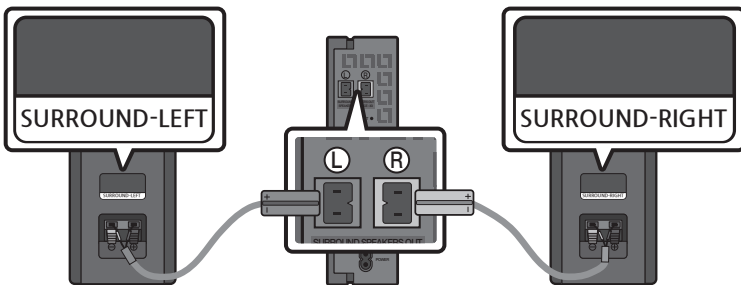

2. Check the standby status of the Wireless Receiver Module after plugging it into an electrical outlet.
 - The LINK LED indicator (blue LED) on the Wireless Receiver Module blinks. If the LED does not blink, press the **ID SET** button on the back of the Wireless Receiver Module with a pen tip for 5~6 seconds until the LINK LED indicator blinks (in Blue). For more about the LED, please refer to the SWA-8500S user manual.

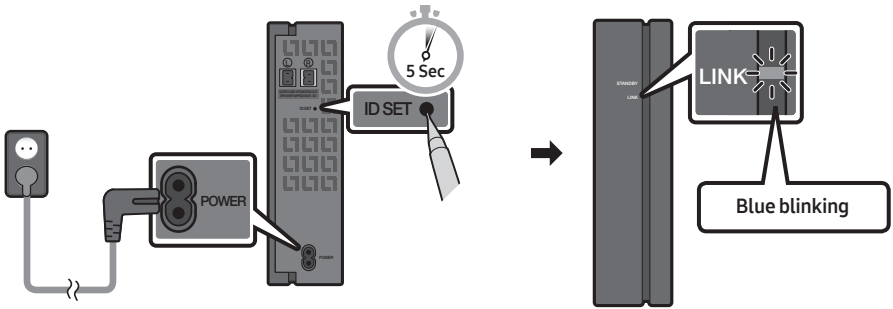

3. Press and hold the **Up** button on the remote control for at least 5 seconds.
 - The **ID SET** message appears on the display of the Soundbar for a moment, and then it disappears.
 - The Soundbar will automatically power on when **ID SET** is complete.

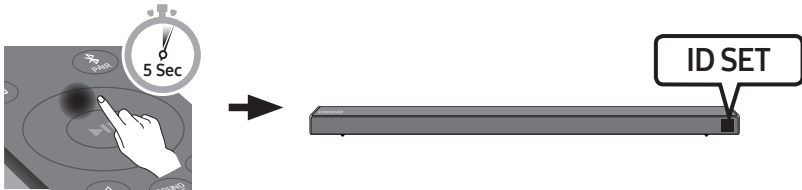

⚠ CAUTION

- If your Soundbar was playing music when it connects to the SWA-8500S, you may hear some stuttering from the woofer as the connection finalises.

4. Check if the LINK LED is solid blue (connection complete)

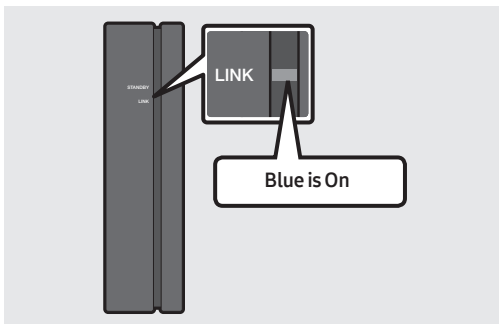

The LINK LED indicator stops blinking and glows a solid blue when a connection is established between the Soundbar and the Wireless Receiver Module.

5. If SWA-8500S is not connected, repeat the procedure from Step 2.

04 CONNECTING TO YOUR TV

Hear TV sound from your Soundbar through wired or wireless connections.

- When the Soundbar is connected to selected Samsung TVs, the Soundbar can be controlled using the TV's remote control.
 - This feature is supported by 2017 and later Samsung Smart TVs that support Bluetooth when you connect the Soundbar to the TV using an optical cable.
 - This function also allows you to use the TV menu to adjust the sound field and various settings as well as the volume and mute.

Method 1. Connecting with a Cable

When the audio in a broadcast is encoded in Dolby Digital and the “Digital Output Audio Format” on your TV is set to PCM, we recommend that you change the setting to Dolby Digital. When the setting on the TV is changed, you will experience better sound quality. (The TV menu may differ depending on the TV manufacturer.)

Connecting using an Optical Cable

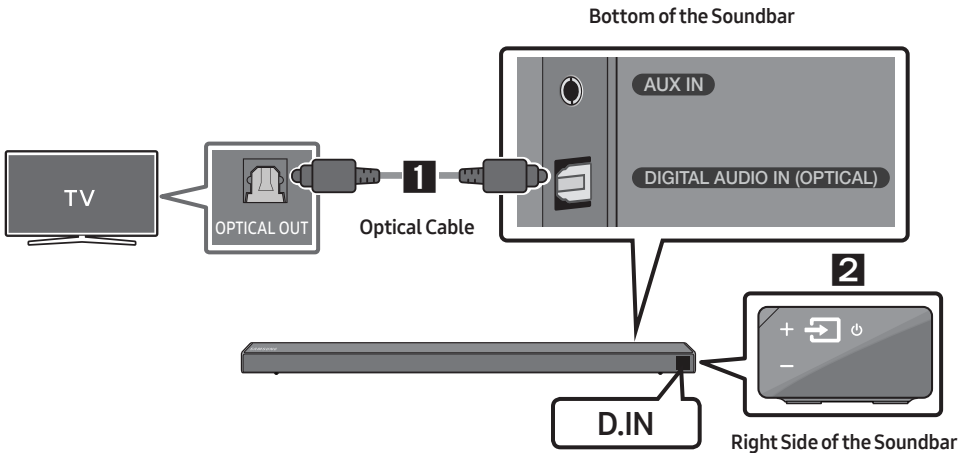

1. Connect the **DIGITAL AUDIO IN (OPTICAL)** jack on the Soundbar to the OPTICAL OUT jack of the TV with a digital optical cable.
2. Press the  (**Source**) button on the right side panel or remote control, and then select the “**D.IN**” mode.

Auto Power Link

Auto Power Link automatically turns on the Soundbar when the TV is turned on.

1. Connect the Soundbar and a TV with a digital optical cable.
2. Press the **Left** button on the remote control (the blue spot in the illustration to the right) for 5 seconds to turn Auto Power Link on or off.
 - Auto Power Link is set to ON by default.
(To turn off this function, hold the **Left** button on the remote for 5 seconds.)
 - Depending on the connected device, Auto Power Link may not function.
 - This function is only available in the “**D.IN**” mode.



Connecting a TV using an HDMI Cable

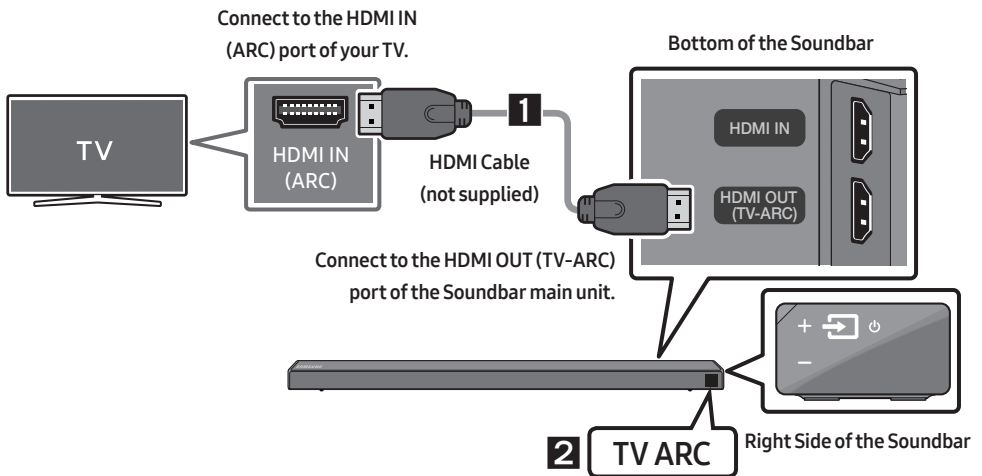

1. With the Soundbar and TV turned on, connect the HDMI cable (not supplied) as shown in the figure.
2. “**TV ARC**” appears in the display window of the Soundbar main unit and the Soundbar plays TV sound.
 - If TV sound is inaudible, press the  (**Source**) button on the remote control or on the right side of the Soundbar to switch to “**D.IN**” mode. The screen displays “**D.IN**” and “**TV ARC**” in sequence, and TV sound is played.

- If “**TV ARC**” does not appear in the display window of the Soundbar main unit, confirm that the HDMI cable (not supplied) is connected to the correct port.
- Use the volume buttons on the TV’s remote control to change the volume on the Soundbar.

NOTES

- HDMI is an interface that enables the digital transmission of video and audio data with just a single connector.
- If the TV provides an ARC port, connect the HDMI cable to the HDMI IN (ARC) port.
- We recommend you use a coreless HDMI cable if possible. If you use a cored HDMI cable, use one whose diameter is less than 14 mm.
- Anynet+ must be turned on.
- This function is not available if the HDMI cable does not support ARC.

Method 2. Connecting Wirelessly

Connecting a TV via Bluetooth

When a TV is connected using Bluetooth, you can hear stereo sound without the hassle of cabling.

- Only one TV can be connected at a time.

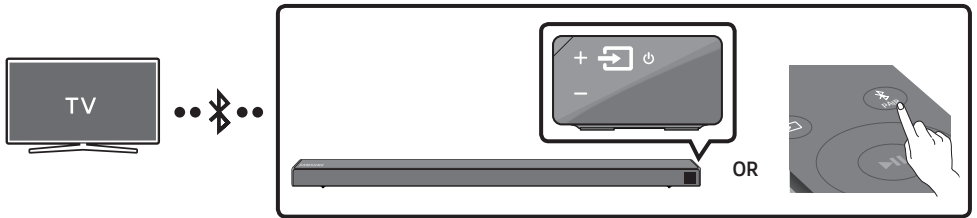

The initial connection

1. Press the **PAIR** button on the remote control to enter the “**BT PAIRING**” mode.
- (OR)
- a. Press the **Source** button on the right side panel and then select “**BT**”. Change “**BT**” to “**BT READY**”.
 - b. When “**BT READY**” appears, press and hold the **Source** button on the right side panel of the Soundbar for more than 5 seconds to display “**BT PAIRING**”.
2. Select Bluetooth mode on the TV. (For more information, see the TV’s manual.)
 3. Select “[**AV**] Samsung Soundbar Nxxx N-Series” from the list on TV’s screen. An available Soundbar is indicated with “**Need Pairing**” or “**Paired**” on the TV’s Bluetooth device list. To connect the TV to the Soundbar, select the message, and then establish a connection.
 - When the TV is connected, [**TV Name**] → “**BT**” appears on the Soundbar’s front display.
 4. You can now hear TV sound from the Soundbar.

If the device fails to connect

- If a previously connected Soundbar listing (e.g. “[AV] Samsung Soundbar Nxxx N-Series”) appears in the list, delete it.
- Then repeat steps 1 through 3.

NOTE



- After you have connected the Soundbar to your TV the first time, use the “**BT READY**” mode to reconnect.

Disconnecting the Soundbar from the TV

Press the  (**Source**) button on the right side panel or on the remote control and switch to any mode but “**BT**”.

- Disconnecting takes time because the TV must receive a response from the Soundbar. (The time required may differ, depending on the TV model.)
- To cancel the automatic Bluetooth connection between the Soundbar and TV, press the **▶II (Play/Pause)** button on the remote control for 5 seconds with the Soundbar in “**BT READY**” status. (Toggle On → Off)

What is the difference between BT READY and BT PAIRING?

- **BT READY** : In this mode, you can search for previously connected TVs or connect a previously connected mobile device to the Soundbar.
- **BT PAIRING** : In this mode, you can connect a new device to the Soundbar. (Press the  **PAIR** button on the remote control or press and hold the  (**Source**) button on the right side of the Soundbar for more than 5 seconds while the Soundbar is in “**BT**” mode.)

NOTES

- If asked for a PIN code when connecting a Bluetooth device, enter <0000>.
- In Bluetooth connection mode, the Bluetooth connection will be lost if the distance between the Soundbar and the Bluetooth device exceeds 10 meters.
- The Soundbar automatically turns off after 5 minutes in the Ready state.
- The Soundbar may not perform Bluetooth search or connection correctly under the following circumstances:
 - If there is a strong electrical field around the Soundbar.
 - If several Bluetooth devices are simultaneously paired with the Soundbar.
 - If the Bluetooth device is turned off, not in place, or malfunctions.
- Electronic devices may cause radio interference. Devices that generate electromagnetic waves must be kept away from the Soundbar main unit - e.g., microwaves, wireless LAN devices, etc.

05 CONNECTING AN EXTERNAL DEVICE

Connect to an external device via a wired or wireless network to play the external device's sound through the Soundbar.

Connecting using an Optical or Analogue Audio (AUX) Cable

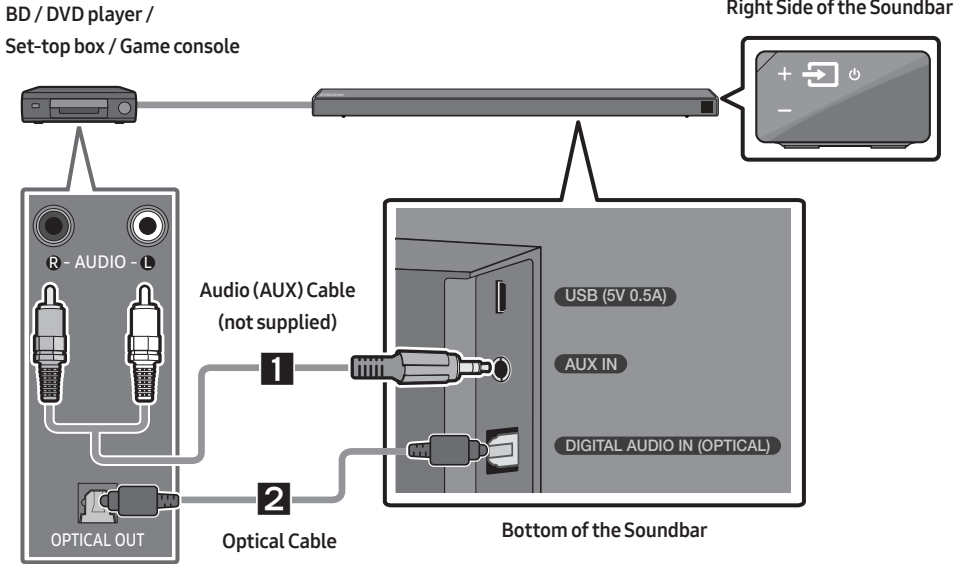

1 Audio (AUX) Cable

- 1 Connect **AUX IN** (Audio) on the main unit to the AUDIO OUT jack of the Source Device using an audio cable.
- 2 Select "**AUX**" mode by pressing the  (**Source**) button on the right side panel or on the remote control.

2 Optical Cable

- 1 Connect **DIGITAL AUDIO IN (OPTICAL)** on the main unit to the OPTICAL OUT jack of the Source Device using a digital optical cable.
- 2 Select "**D.IN**" mode by pressing the  (**Source**) button on the right side panel or on the remote control.

Connecting using an HDMI Cable

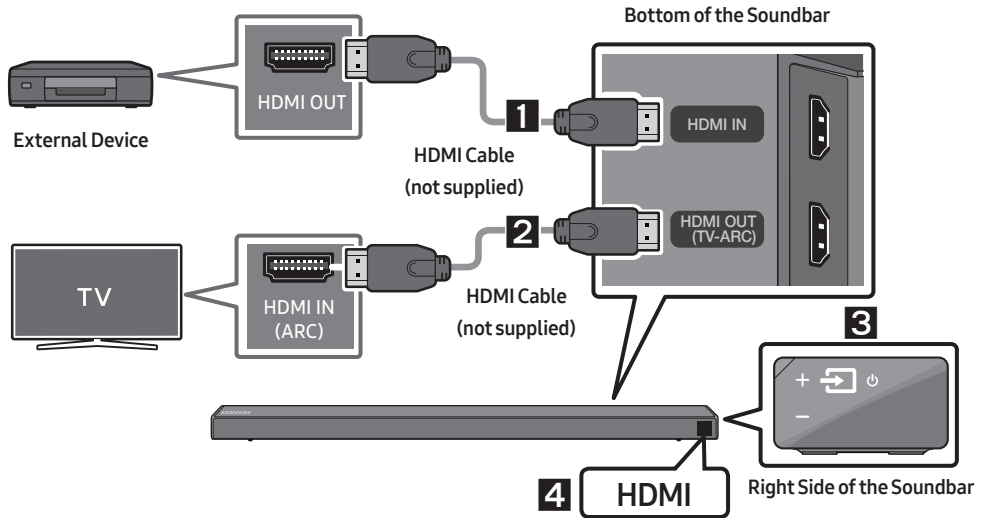

1. Connect an HDMI cable (not supplied) from the **HDMI IN** jack on the back of the product to the HDMI OUT jack on your digital device.
2. Connect an HDMI cable (not supplied) from the **HDMI OUT (TV-ARC)** jack on the back of the product to the HDMI IN jack on your TV.
3. Press the  (**Source**) button on the right side panel or on the remote control, and then select "HDMI".
4. "HDMI" mode is displayed on the Soundbar display panel and sound plays.

06 CONNECTING A USB STORAGE DEVICE

You can play music files located on USB storage devices through the Soundbar.

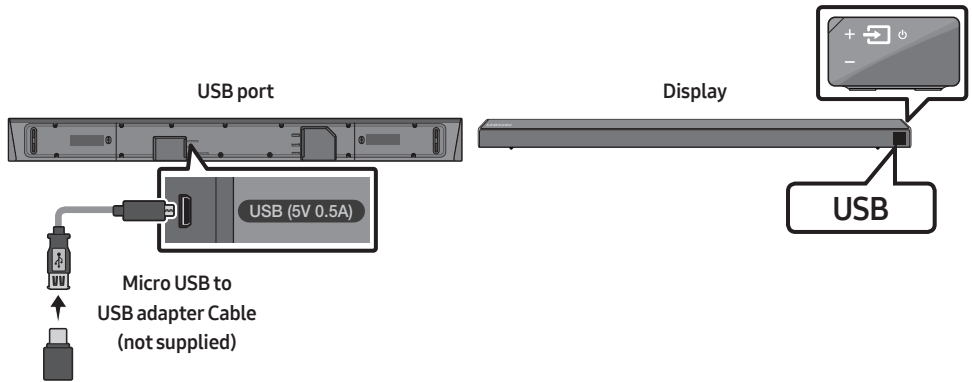

1. Connect a Micro USB to USB adapter cable with a male USB 2.0 Micro USB plug (Type B) on one end and a standard female 2.0 USB jack (Type A) on the other end to the micro USB jack on your Soundbar.
 - The Micro USB to USB adapter cable is sold separately. To purchase, contact a Samsung Service Centre or Samsung Customer Care.
2. Connect your USB device to the female end of the adapter cable.
3. Press the  (**Source**) button on the right side panel or on the remote control, and then select **"USB"**.
4. **"USB"** appears in the display screen.
5. Play music files from the USB storage device through the Soundbar.
 - The Soundbar automatically turns off (Auto Power Off) if no USB device has been connected for more than 5 minutes.

File Format Type Compatibility list

| Extension | Codec | Sampling Rate | Bitrate |
|---------------|------------------------|---------------|----------------------------------|
| *.mp3 | MPEG 1 Layer2 | 16KHz ~ 48KHz | 80kbps~320kbps |
| | MPEG 1 Layer3 | 16KHz ~ 48KHz | 80kbps~320kbps |
| | MPEG 2 Layer3 | 16KHz ~ 48KHz | 80kbps~320kbps |
| | MPEG 2.5 Layer3 | 16KHz ~ 48KHz | 80kbps~320kbps |
| *.wma | Wave_Format_MSAudio1 | 16KHz ~ 48KHz | 56kbps~128kbps |
| | Wave_Format_MSAudio2 | 16KHz ~ 48KHz | 56kbps~128kbps |
| *.aac | AAC | 16KHz ~ 96KHz | 48kbps~320kbps |
| | AAC-LC | 16KHz ~ 96KHz | 128kbps~192kbps 5.1ch 320kbps |
| | HE-AAC | 24KHz ~ 96KHz | 48kbps~64kbps 5.1ch 160kbps |
| *.wav | - | 16KHz ~ 48KHz | up to 3000kbps |
| *.ogg | OGG 1.1.0 | 16KHz ~ 48KHz | 50kbps~500kbps |
| *.flac | FLAC 1.1.0, FLAC 1.2.1 | 16KHz ~ 96KHz | up to 3000kbps |

- If there are too many folders and files stored on the USB device, it may take the Soundbar some time to access and play files.

07 CONNECTING A MOBILE DEVICE

Connecting via Bluetooth

When a mobile device is connected using Bluetooth, you can hear stereo sound without the hassle of cabling.

- You cannot connect more than one Bluetooth device at a time.

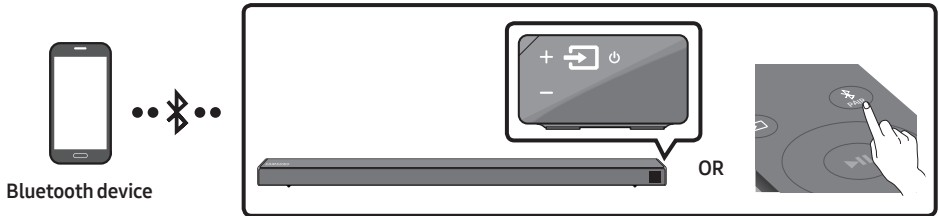

The initial connection

1. Press the **PAIR** button on the remote control to enter the “**BT PAIRING**” mode.
(OR)
 - a. Press the **Source** button on the right side panel and then select “**BT**”.
Change “**BT**” to “**BT READY**”.
 - b. When “**BT READY**” appears, press and hold the **Source** button on the right side panel of the Soundbar for more than 5 seconds to display “**BT PAIRING**”.
2. On your device, select “[**AV**] Samsung Soundbar Nxxx N-Series” from the list that appears.
 - When the Soundbar is connected to the Bluetooth device, [**Bluetooth Device Name**] → “**BT**” appears in the front display.
3. Play music files from the device connected via Bluetooth through the Soundbar.



If the device fails to connect

- If a previously connected Soundbar listing (e.g. “[**AV**] Samsung Soundbar Nxxx N-Series”) appears in the list, delete it.
- Then repeat steps 1 through 2.

NOTE

- After you have connected the Soundbar to your mobile device the first time, use the “**BT READY**” mode to reconnect.

What is the difference between BT READY and BT PAIRING?

- **BT READY** : In this mode, you can search for previously connected TVs or connect a previously connected mobile device to the Soundbar.
- **BT PAIRING** : In this mode, you can connect a new device to the Soundbar. (Press the  **PAIR** button on the remote control or press and hold the  (**Source**) button on the right side of the Soundbar for more than 5 seconds while the Soundbar is in “BT” mode.)

NOTES

- If asked for a PIN code when connecting a Bluetooth device, enter <0000>.
- In Bluetooth connection mode, the Bluetooth connection will be lost if the distance between the Soundbar and the Bluetooth device exceeds 10 meters.
- The Soundbar automatically turns off after 5 minutes in the Ready state.
- The Soundbar may not perform Bluetooth search or connection correctly under the following circumstances:
 - If there is a strong electrical field around the Soundbar.
 - If several Bluetooth devices are simultaneously paired with the Soundbar.
 - If the Bluetooth device is turned off, not in place, or malfunctions.
- Electronic devices may cause radio interference. Devices that generate electromagnetic waves must be kept away from the Soundbar main unit - e.g., microwaves, wireless LAN devices, etc.
- The Soundbar supports SBC data (44.1kHz, 48kHz).
- Connect only to a Bluetooth device that supports the A2DP (AV) function.
- You cannot connect the Soundbar to a Bluetooth device that supports only the HF (Hands Free) function.
- Once you have paired the Soundbar to a Bluetooth device, selecting “[AV] Samsung Soundbar Nxxx N-Series” from the device’s scanned devices list will automatically change the Soundbar to “BT” mode.
 - Available only if the Soundbar is listed among the Bluetooth device’s paired devices.
(The Bluetooth device and the Soundbar must have been previously paired at least once.)
- The Soundbar will appear in the Bluetooth device’s searched devices list only when the Soundbar is displaying “BT READY”.
- The Soundbar cannot be paired to another Bluetooth device if already in Bluetooth mode and paired to a Bluetooth device.

Bluetooth Power On (SOUND MODE)

If a previously paired Bluetooth device tries to pair with the Soundbar when the Bluetooth Power On function is on and the Soundbar is turned off, the Soundbar turns on automatically.

1. Press and hold the **SOUND MODE** button for more than 5 seconds on the remote while the Soundbar is turned on.
2. “**ON-BLUETOOTH POWER**” appears on the Soundbar’s display.

Disconnecting the Bluetooth device from a Soundbar

You can disconnect a Bluetooth device from the Soundbar. For instructions, see the Bluetooth device's user manual.

- The Soundbar will be disconnected.
- When the Soundbar is disconnected from the Bluetooth device, the Soundbar will display “**BT DISCONNECTED**” on the front display.

Disconnecting the Soundbar from the Bluetooth device

Press the  (**Source**) button on the right side panel or on the remote control, and then change to any mode except “**BT**”.

- Disconnecting takes time because the Bluetooth device must receive a response from the Soundbar. (Disconnection time may differ, depending on the Bluetooth device)
- When the Soundbar is disconnected from the Bluetooth device, the Soundbar will display “**BT DISCONNECTED**” on the front display.

NOTES

- In Bluetooth connection mode, the Bluetooth connection will be lost if the distance between the Soundbar and the Bluetooth device exceeds 10 meters.
- The Soundbar automatically turns off after 5 minutes in the Ready state.

More About Bluetooth

Bluetooth is a technology that enables Bluetooth-compliant devices to interconnect easily with each other using a short wireless connection.

- A Bluetooth device may cause noise or malfunction, depending on usage, if:
 - A part of your body is in contact with the receiving/transmitting system of the Bluetooth device or the Soundbar.
 - It is subject to electrical variation from obstructions caused by a wall, corner, or office partition.
 - It is exposed to electrical interference from same frequency-band devices including medical equipment, microwave ovens, and wireless LANs.
- Pair the Soundbar with the Bluetooth device while they are close together.
- The further the distance between the Soundbar and Bluetooth device, the worse the quality is. If the distance exceeds the Bluetooth operational range, the connection is lost.
- In poor reception areas, the Bluetooth connection may not work properly.
- The Bluetooth connection only works when it is close to the unit. The connection will be automatically cut off if the Bluetooth device is out of range. Even within range, the sound quality may be degraded by obstacles such as walls or doors.
- This wireless device may cause electric interference during its operation.

Using the Samsung Audio Remote App

Installing the Samsung Audio Remote App

To control the Soundbar with your smart device and the Samsung Audio Remote app, download the Samsung Audio Remote app from the Google Play store.

Market search : Samsung Audio Remote



Launching the Samsung Audio Remote App

To launch and use the Samsung Audio Remote app, touch the Audio Remote icon on your smart device, and then follow the directions on the screen.









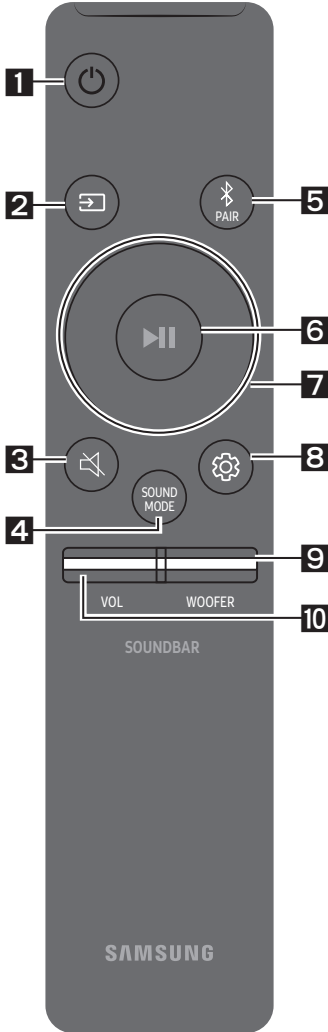





- The Samsung Audio Remote app is only compatible with Android mobile phones and mobile devices running Android OS 3.0 or later.





08 USING THE REMOTE CONTROL

How to Use the Remote Control

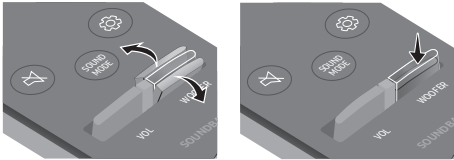

| | | |
|-----------------|--|--|
| <p>1</p> |  Power | <p>Turns the Soundbar on and off.</p> |
| <p>2</p> |  Source | <p>Press to select a source connected to the Soundbar.</p> <ul style="list-style-type: none"> • BT PAIRING mode To turn on "BT PAIRING" mode, press and hold the  (Source) button for more than 5 seconds. |
| <p>3</p> |  Mute | <p>Press the  (Mute) button to mute the sound. Press it again to unmute the sound.</p> |
| <p>4</p> |  SOUND MODE | <p>You can select the desired sound effect by choosing STANDARD, SURROUND, or GAME. Select the "STANDARD" mode if you want to enjoy the original sound.</p> <ul style="list-style-type: none"> • DRC (Dynamic Range Control) Lets you apply dynamic range control to Dolby Digital tracks. Press and hold the SOUND MODE button while the Soundbar is powered off to turn DRC (Dynamic Range Control) on or off. With the DRC turned on, loud sound is reduced. (The sound may be distorted.) • Bluetooth Power This feature automatically turns the Soundbar on when it receives a connection request from a previously connected TV or Bluetooth device. The setting is On by default. <ul style="list-style-type: none"> – Press and hold the SOUND MODE button for more than 5 seconds to turn off the Bluetooth Power function. |

| | |
|---|---|
| <p>5</p>  <p>Bluetooth PAIR</p> | <p>Press the  PAIR button. "BT PAIRING" appears in the Soundbar's display. You can connect the Soundbar to a new Bluetooth device in this mode by selecting the Soundbar from the Bluetooth device's search list.</p> |
| <p>6</p>  <p>Play / Pause</p> | <p>Press the  button to pause a music file temporarily. When you press the button again, the music file plays.</p> <ul style="list-style-type: none"> • Auto Power Down Function The unit turns off automatically in the following situations. <ul style="list-style-type: none"> – D.IN / HDMI / BT / USB Mode : If there is no audio signal for 5 minutes. – AUX Mode : <ul style="list-style-type: none"> – If the Audio (AUX) Cable is disconnected for 5 minutes. – If there is no KEY input for 8 hours when the Audio (AUX) Cable is connected. (Auto Power Down function can be turned off only in that case.) – To turn off Auto Power Down function, while in "AUX" mode, press and hold the  button for 5 seconds. "ON-AUTO POWER DOWN" / "OFF-AUTO POWER DOWN" appears on the display. |
| <p>7</p>  <p>Up/Down/ Left/Right</p> |  <p>Press the indicated areas to select Up/Down/Left/Right.</p> <p>Press Up/Down/Left/Right on the button to select or set functions.</p> <ul style="list-style-type: none"> • Repeat To use the Repeat function in "USB" mode, press the Up button. • Music Skip Press the Right button to select the next music file. Press the Left button to select the previous music file. • Anynet+ / Auto Power Link You can turn Anynet+ and Auto Power Link on or off. Anynet+ and Auto Power Link are turned on and turned off by the Right and Left buttons respectively. <ul style="list-style-type: none"> – Anynet+ : If the Soundbar is connected to a Samsung TV through an HDMI cable, you can control your Soundbar with a Samsung TV remote control. Press and hold the Right button for 5 seconds to toggle Anynet+ ON and OFF. – Auto Power Link : If the Soundbar is connected to your TV through a digital optical cable, the Soundbar can automatically turn on when you turn on your TV. Press and hold the Left button for 5 seconds to toggle Auto Power Link ON and OFF. – Anynet+ / Auto Power Link are set to ON by default. • ID SET Press and hold the Up button for 5 seconds to complete ID SET (when connecting to an accessory item). |

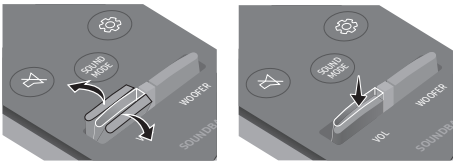
| | |
|---|--|
| | <ul style="list-style-type: none"> • Volume restriction function Because it may damage hearing when the power is turned on at high volumes, it adjusts the volume to 20 when the set volume is higher than 20. <ul style="list-style-type: none"> – The default value for Volume restriction is off. The set volume is maintained even when the power is turned off. – To change the setting, press and hold the Down button on the remote control for 5 seconds. With the volume restriction off, “V FREE” appears on the front display and with the function on, “V LOCK” appears. |
| <p>8</p>  <p>Sound Control</p> | <p>You can select from TREBLE, BASS, or AUDIO SYNC.</p> <ul style="list-style-type: none"> • To control the volume of the treble or bass sound, select TREBLE or BASS in Sound Settings, and then adjust the volume between -6~+6 by using the Up/Down buttons. • Press and hold the  (Sound Control) button for about 5 seconds to adjust the sound for each frequency band. 150Hz, 300Hz, 600Hz, 1.2KHz, 2.5KHz, 5KHz, and 10KHz are selectable using the Left/Right buttons and each can be adjusted to a setting between -6 to +6 using the Up/Down buttons. • If the video on the TV and audio from the Soundbar are not synchronised, select AUDIO SYNC in Sound Settings, and then set the audio delay between 0~300 milliseconds by using the Up/Down buttons. (Not available in “USB” mode.) • AUDIO SYNC is only supported for some functions. |
| <p>9</p>  <p>WOOFER</p> |  <p>Push the button up or down to adjust the volume of the subwoofer to -12 or between -6 to +6. To set the subwoofer volume level to 0, press the button.</p> |
| <p>10</p>  <p>VOL</p> |  <p>Push the button up or down to adjust the volume.</p> <ul style="list-style-type: none"> • Mute Press the VOL button to mute the sound. Press it again to unmute the sound. |

Adjusting the Soundbar volume with a TV remote control

If you have a Samsung TV, you can adjust the Soundbar's volume using the IR remote control that came with your Samsung TV.

First use the TV menu to set the TV audio on your Samsung TV to external speakers, then use your Samsung remote to control the Soundbar's volume. For more information, see the TV's user manual. The default mode for this function is control by a Samsung TV remote. If your TV is not a Samsung TV, follow the directions below to change the settings of this function.

1. Turn Off the Soundbar.

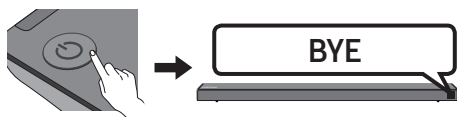

2. If you do not want to use this function, push up and hold the **WOOFER** button repeatedly for 5 seconds until "**OFF-TV REMOTE**" appears in the display.

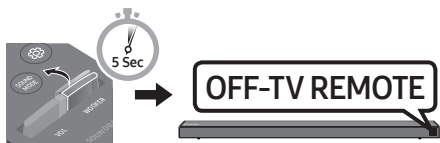

3. If you want to control the Soundbar with your TV's remote, push up and hold the **WOOFER** button for 5 seconds repeatedly until "**ALL-TV REMOTE**" appears in the display. Then, use your TV's menu to select external speakers.

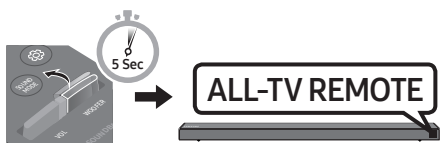

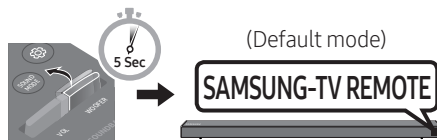

4. If you want to return the Soundbar to the default mode (control by a Samsung TV remote), push up and hold the **WOOFER** button for 5 seconds repeatedly until "**SAMSUNG-TV REMOTE**" appears in the display.



- Each time you push the **WOOFER** button up and hold it for 5 seconds, the mode switches in the following order: "**SAMSUNG-TV REMOTE**" (Default mode) → "**OFF-TV REMOTE**" → "**ALL-TV REMOTE**".
- This function may not be available, depending on the remote control.
- Manufacturers supporting this function: VIZIO, LG, Sony, Sharp, PHILIPS, PANASONIC, TOSHIBA, GRUNDIG, Hisense, RCA

Using the Hidden Buttons (Buttons with more than one function)

| Hidden Button | | Reference page |
|---|------------------------------------|----------------|
| Remote Control Button | Function | |
| WOOFER | TV remote control On/Off (Standby) | page 25 |
|  (Source) | BT Pairing | page 22 |
| ▶ (Play / Pause) | Auto Power Down On/Off (AUX mode) | page 23 |
| | Initialise (Standby) | page 30 |
| | BT Ready | page 13 |
| Left | Auto Power Link ON/OFF | page 23 |
| Right | Anynet+ ON/OFF | page 23 |
| Up | ID SET | page 23 |
| Down | Volume restriction On/Off | page 24 |
|  (Sound Control) | 7 Band EQ | page 24 |
| SOUND MODE | DRC ON/OFF (Standby) | page 22 |
| | Bluetooth Power | page 22 |

Output specifications for the different sound effect modes

| Effect | | Input | Output | |
|---|----------|--------|-----------------------------------|--------------------------------|
| | | | Without Wireless Rear Speaker Kit | With Wireless Rear Speaker Kit |
|  SOUND MODE | STANDARD | 2.0 ch | 2.1 ch | 4.1 ch |
| | | 5.1 ch | 3.1 ch | 5.1 ch |
| | SURROUND | 2.0 ch | 5.1 ch | 5.1 ch |
| | | 5.1 ch | 5.1 ch | 5.1 ch |

- Samsung Wireless Rear Speaker Kit can be purchased separately. To purchase a Kit, contact the vendor you purchased the Soundbar from.

09 INSTALLING THE WALL MOUNT

Installation Precautions

- Install on a vertical wall only.
- Do not install in a place with high temperature or humidity.
- Verify whether the wall is strong enough to support the product's weight. If not, reinforce the wall or choose another installation point.
- Purchase and use the fixing screws or anchors appropriate for the kind of wall you have (plaster board, iron board, wood, etc.). If possible, fix the support screws into wall studs.
- Purchase wall mounting screws according to the type and thickness of the wall you want to mount the Soundbar on.
 - Diameter: M5
 - Length: 35 mm or longer recommended.
- Connect cables from the unit to external devices before you install the Soundbar on the wall.
- Make sure the unit is turned off and unplugged before you install it. Otherwise, it may cause an electric shock.

Wallmount Components

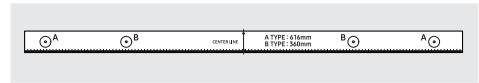

Wall Mount Guide

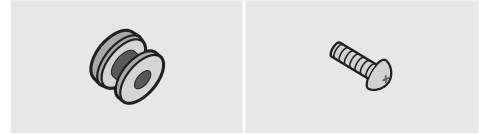

Holder-Screw (2 EA)

Screw (2 EA)



Bracket-Wall Mount (2 EA)

1. Place the **Wall Mount Guide** against the wall surface.
 - The **Wall Mount Guide** must be level.
 - If your TV is mounted on the wall, install the Soundbar at least 5 cm below the TV.

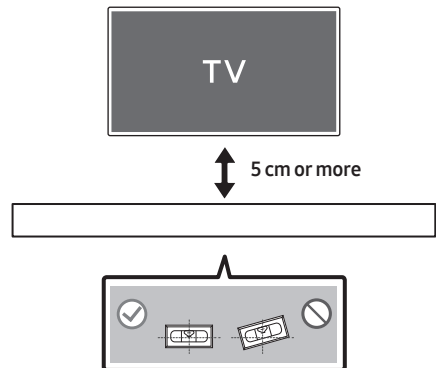

2. Align the **Wall Mount Guide's Centre Line** with the centre of your TV (if you are mounting the Soundbar below your TV), and then fix the **Wall Mount Guide** to the wall using tape.

- If you are not mounting below a TV, place the **Centre Line** in the centre of the installation area.

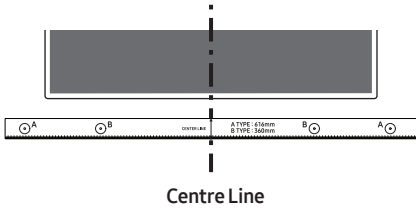

3. Push a pen tip or sharpened pencil tip through the centre of the **A-TYPE** images on each end of the Guide to mark the holes for the supporting screws, and then remove the **Wall Mount Guide**.

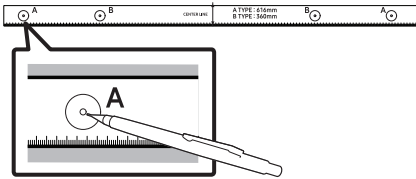

4. Using an appropriately sized drill bit, drill a hole in the wall at each marking.

- If the markings do not correspond to the positions of studs, make sure you insert appropriate anchors or mollies into the holes before you insert the support screws. If you use anchors or mollies, make sure the holes you drill are large enough for the anchors or mollies you use.

5. Push a screw (not supplied) through each **Holder-Screw**, and then screw each screw firmly into a support screw hole.

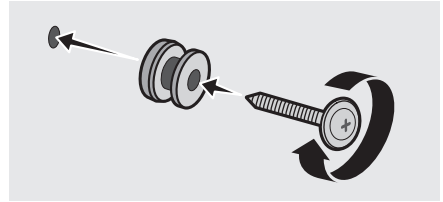

6. Install the 2 **Bracket-Wall Mounts** in the correct orientation on the bottom of the Soundbar using 2 **Screws**.

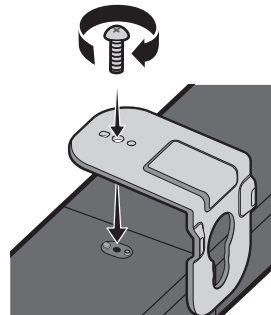

- When assembling, make sure the hanger part of the **Bracket-Wall Mounts** are located behind the rear of the Soundbar.

Rear of Soundbar

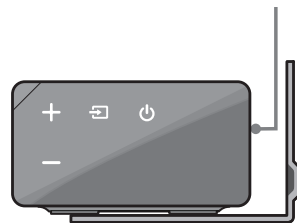

Right end of Soundbar

7. Install the Soundbar with the attached **Bracket-Wall Mounts** by hanging the **Bracket-Wall Mounts** on the **Holder-Screws** on the wall.

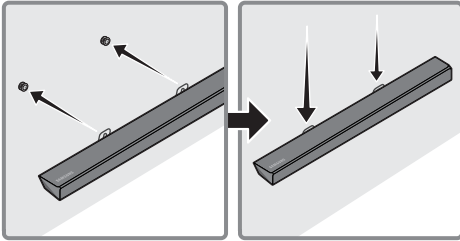

8. Slide the Soundbar down as shown below so that the **Bracket-Wall Mounts** rest securely on the **Holder-Screws**.

- Insert the **Holder-Screws** into the wide (bottom) part of the **Bracket-Wall Mounts**, and then slide the **Bracket-Wall Mounts** down so that **Bracket-Wall Mounts** rest securely on the **Holder-Screws**.

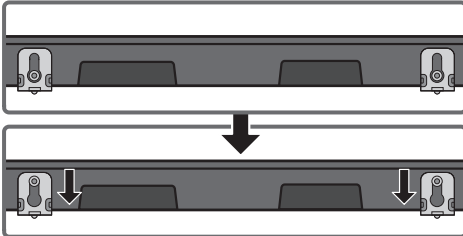

10 SOFTWARE UPDATE

Samsung may offer updates for the Soundbar's system firmware in the future.

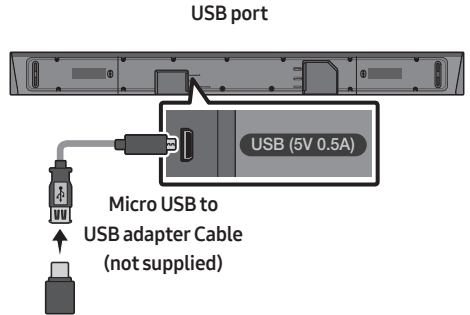

If an update is offered, you can update the firmware by connecting a USB device with the firmware update stored on it to the USB port on your Soundbar. For more information about how to download update files, go to the Samsung Electronics website at www.samsung.com→Support.

Then, enter or select the model number of your Soundbar, select the Software & Apps option, and then Downloads. Note that the option names can vary.

Updating Procedure

1. Connect a Micro USB to USB adapter cable with a male USB 2.0 Micro USB plug (Type B) on one end and a standard female 2.0 USB jack (Type A) on the other end to the micro USB jack on your Soundbar.
 - The Micro USB to USB adapter cable is sold separately. To purchase, contact a Samsung Service Centre or Samsung Customer Care.
2. Follow the steps below to download the product software:
Go to the Samsung website at (samsung.com) → search for the model name - select the customer support option (the option name is subject to change)
3. Save the downloaded software to a USB stick and select "Extract Here" to unzip the folder.
4. Turn off the Soundbar and connect the USB stick containing the software update to the female port on a Micro USB adapter cable. Connect the cable to the USB port on the Soundbar.
5. Turn on the Soundbar. Within 3 minutes, "**UPDATE**" is displayed and updating begins.
6. When the update finishes, the Soundbar turns off. Press the ►|| button on the remote control for 5 seconds. "**INIT**" appears on the display and then the Soundbar turns off. The update is complete.
 - This product has a DUAL BOOT function. If the firmware fails to update, you can update the firmware again.

If UPDATE is not displayed

1. Turn off the Soundbar, disconnect and then reconnect the USB storage device that contains the update files to the Soundbar's USB port.
2. Disconnect the Soundbar's power cord, reconnect it, and then turn on the Soundbar.
 - Updating firmware may not work properly if audio files supported by the Soundbar are stored in the USB storage device.
 - Do not disconnect the power or remove the USB device while updates are being applied. The main unit will turn off automatically after completing the firmware update.
 - After update is completed, the user setup in Soundbar is initialised. We recommend you write down your settings so that you can easily reset them after the update. Note that updating firmware resets the subwoofer connection too. If the connection to the subwoofer is not re-established automatically after the update, refer to page 6. If the software update fails, check if the USB stick is defective.
 - Mac OS users should use MS-DOS (FAT) as the USB format.
 - Updating via USB may not be available, depending on the USB storage device manufacturer.

11 TROUBLESHOOTING

Before seeking assistance, check the following.

The unit will not turn on.

Is the power cord plugged into the outlet?

→ Connect the power plug to the outlet.

A function does not work when the button is pressed.

Is there static electricity in the air?

→ Disconnect the power plug and connect it again.

Sound dropouts occur in BT mode.

→ See the Bluetooth connection sections on pages 12 and 18.

Sound is not produced.

Is the Mute function on?

→ Press the **VOL** button to cancel the function.

Is the volume set to minimum?

→ Adjust the Volume.

The remote control does not work.

Are the batteries drained?

→ Replace with new batteries.

Is the distance between the remote control and Soundbar main unit too far?

→ Move the remote control closer to the Soundbar main unit.

The red LED on the subwoofer blinks and the subwoofer is not producing sound.

This issue can occur if the subwoofer is not connected to the Soundbar main unit.

→ Try to connect your subwoofer again. (See page 6.)

The subwoofer drones and vibrates noticeably.

Try to adjust the vibration of your subwoofer.

→ Push the **WOOFER** button on your remote control up or down to adjust the subwoofer volume. (to -12, or between -6 ~ +6).

12 LICENCE



Manufactured under license from Dolby Laboratories. Dolby, Dolby Audio, Pro Logic, and the double-D symbol are trademarks of Dolby Laboratories.



For DTS patents, see <http://patents.dts.com>. Manufactured under license from DTS Licensing Limited. DTS, the Symbol, DTS in combination with the Symbol, and DTS Digital Surround are registered trademarks or trademarks of DTS, Inc. in the United States and/or other countries. © DTS, Inc. All Rights Reserved.



The terms HDMI and HDMI High-Definition Multimedia Interface, and the HDMI Logo are trademarks or registered trademarks of HDMI Licensing LLC in the United States and other countries.

13 OPEN SOURCE LICENCE NOTICE

To send inquiries and requests regarding open sources, contact Samsung via Email (oss.request@samsung.com).

14 IMPORTANT NOTES ABOUT SERVICE

- Figures and illustrations in this User Manual are provided for reference only and may differ from actual product appearance.
- An administration fee may be charged if either
 - (a) an engineer is called out at your request and there is no defect with the product (i.e. where the user manual has not been read).
 - (b) you bring the unit to a repair centre and there is no defect with the product (i.e. where the user manual has not been read).
- You will be informed of the administration fee amount before a technician visits.

15 SPECIFICATIONS AND GUIDE

Specifications

| | |
|---|--|
| Model Name | HW-N650 |
| USB | 5V/0.5A |
| Weight | 3.6 kg |
| Dimensions(W x H x D) | 1100.0 x 59.0 x 100.0 mm |
| Operating Temperature Range | +5°C to +35°C |
| Operating Humidity Range | 10 % ~ 75 % |
| AMPLIFIER Rated Output power | 30W x 6 + 10W x 2 |
| Supported play formats | LPCM 2ch, Dolby Audio™ (supporting Dolby® Digital), DTS |
| WIRELESS DEVICE OUTPUT POWER BT max transmitter power SRD max transmitter power | 100mW at 2.4GHz – 2.4835GHz 25mW at 5.725GHz – 5.825GHz |

| | |
|---------------------------------|--------------------------|
| Subwoofer Name | PS-WN30 |
| Weight | 7.0 kg |
| Dimensions(W x H x D) | 215.0 x 384.5 x 304.0 mm |
| AMPLIFIER Rated Output power | 160W |

| | |
|---------------------------------------|---|
| Overall Standby Power Consumption (W) | 2.9W |
| Bluetooth Port deactivation method | Press and hold the SOUND MODE button for more than 5 seconds to turn off Bluetooth Power function. |

NOTES

- Samsung Electronics Co., Ltd reserves the right to change the specifications without notice.
- Weight and dimensions are approximate.

- Hereby, Samsung Electronics, declares that this equipment is in compliance with Directive 2014/53/EU.

The full text of the EU declaration of conformity is available at the following internet address: <http://www.samsung.com> go to Support > Search Product Support and enter the model name.

This equipment may be operated in all EU countries.



[Correct disposal of batteries in this product]

(Applicable in countries with separate collection systems)

This marking on the battery, manual or packaging indicates that the batteries in this product should not be disposed of with other household waste at the end of their working life. Where marked, the chemical symbols Hg, Cd or Pb indicate that the battery contains mercury, cadmium or lead above the reference levels in EC Directive 2006/66.

If batteries are not properly disposed of, these substances can cause harm to human health or the environment.

To protect natural resources and to promote material reuse, please separate batteries from other types of waste and recycle them through your local, free battery return system.



**Correct Disposal of This Product
(Waste Electrical & Electronic Equipment)**

(Applicable in countries with separate collection systems)

This marking on the product, accessories or literature indicates that the product and its electronic accessories (e.g. charger, headset, USB cable) should not be disposed of with other household waste at the end of their working life. To prevent possible harm to the environment or human health from uncontrolled waste disposal, please separate these items from other types of waste and recycle them responsibly to promote the sustainable reuse of material resources.

Household users should contact either the retailer where they purchased this product, or their local government office, for details of where and how they can take these items for environmentally safe recycling.

Business users should contact their supplier and check the terms and conditions of the purchase contract. This product and its electronic accessories should not be mixed with other commercial wastes for disposal.









For information on Samsung's environmental commitments and product specific regulatory obligations e.g. REACH, WEEE, Batteries, visit:

http://www.samsung.com/uk/aboutsamsung/samsungelectronics/corporatecitizenship/data_corner.html

ИНФОРМАЦИЯ ЗА БЕЗОПАСНОСТ

МЕРКИ ЗА БЕЗОПАСНОСТ

ЗА ДА НАМАЛИТЕ РИСКА ОТ ТОКОВ УДАР, НЕ СВАЛЯЙТЕ КАПАКА (ИЛИ ЗАДНИЯ КАПАК). ВЪТРЕ НЯМА ЧАСТИ, ПРЕДНАЗНАЧЕНИ ЗА ОБСЛУЖВАНЕ ОТ ПОТРЕБИТЕЛЯ. ЗА СЕРВИЗНО ОБСЛУЖВАНЕ СЕ ОБРЪЩАЙТЕ КЪМ КВАЛИФИЦИРАН СЕРВИЗЕН ПЕРСОНАЛ.

|  | ВНИМАНИЕ РИСК ОТ ТОКОВ УДАР ДА НЕ СЕ ОТВАРЯ |  |
|--|--|---|
|  | Този символ показва, че вътре има високо напрежение. Опасно е да осъществявате какъвто и да е било контакт с вътрешната част на продукта. | |
|  | Този символ показва, че в продукта е включена важна документация за работата и поддръжката. | |
|  | Продукт от клас II: Този символ показва, че не е необходима връзка за безопасност към земята (заземяване). | |
|  | АС напрежение: Този символ показва, че номиналното напрежение, маркирано с този символ, е АС напрежение. | |
|  | DC напрежение: Този символ показва, че номиналното напрежение, маркирано с този символ, е DC напрежение. | |
|  | Внимание, направете справка в инструкциите за използване: Този символ инструктира потребителя да направи справка в ръководството на потребителя за допълнителна информация за безопасността. | |

ПРЕДУПРЕЖДЕНИЕ

- За да намалите риска от пожар или електрически шок, не излагайте апаратурата на дъжд или влага.

ВНИМАНИЕ

- ЗА ДА ИЗБЕГНЕТЕ ТОКОВ УДАР, ПОСТАВЕТЕ ЩЕПСЕЛА В ПОДХОДЯЩ КОНТАКТ, КАТО ГО ВКЛЮЧИТЕ ДОКРАЙ.
- Апаратурата трябва винаги да бъде свързана към променливотоков източник на захранване със защитна заземителна връзка.
- За да изключите прибора от захранването, издърпайте щепсела от контакта. Поради тази причина, контактът трябва да бъде удобен.
- Апаратът не бива да бъде излаган на капене или пръски. Не поставяйте предмети, пълни с течности, напр. вази, върху уреда.
- За да изключите напълно уреда, трябва да извадите щепсела на захранващия кабел от контакта. Следователно щепселът на захранващия кабел трябва да бъде лесно достъпен по всяко време.

ПРЕДПАЗНИ МЕРКИ

1. Уверете се, че АС захранването в дома ви съответства на изискванията за електрозахранване, изброени върху идентификационния стикер, разположен от долната страна на продукта. Инсталирайте своя продукт хоризонтално, върху подходяща основа (мебел), с достатъчно място около него за вентилация 7-10 см. Внимавайте да не бъдат покрити вентилационните отвори. Не поставяйте устройството върху усилватели или друго оборудване, което може да се нагорещи. Устройството е предназначено за непрекъсната употреба. За да изключите напълно устройството, извадете адаптера за променлив ток от стенния контакт. Извадете щепсела на устройството от контакта, ако възнамерявате да не го използвате дълъг период от време.
2. По време на гръмотевични бури изваждайте щепсела на електрозахранването от контакта. Пикове на напрежение, дължащи се на мълнии, могат да повредят уреда.
3. Не излагайте уреда на пряка слънчева светлина или други източници на топлина. Това може да доведе до прегряване и неизправност на уреда.
4. Пазете уреда от влага (напр. вази) и прекомерна топлина (напр. камина), или оборудване, което създава силни магнитни или електрически полета. Извадете щепсела от контакта на електрозахранването. Продуктът не е предназначен за промишлена употреба. Използвайте този продукт само за лично ползване. Ако продуктът или дискът са били съхранявани на студено, възможно е да се образува конденз. Ако транспортирате уреда през зимата, изчакайте приблизително 2 часа докато уредът достигне стайна температура, преди да го използвате.
5. Батериите, които се използват в този продукт, съдържат химикали, които са вредни за околната среда. Не изхвърляйте батериите с общите домакински отпадъци. Не изхвърляйте батериите в огън. Не създавайте късо напрежение, не разглобявайте и не прегрявайте батериите. Ако батериите не се сменят правилно, има опасност от експлозия. Сменяйте само със същия тип или еквивалентни.

ЗА ТОВА РЪКОВОДСТВО

Ръководството на потребителя има две части: това обикновено РЪКОВОДСТВО НА ПОТРЕБИТЕЛЯ и подробното ПЪЛНО РЪКОВОДСТВО, което можете да изтеглите.



РЪКОВОДСТВО НА ПОТРЕБИТЕЛЯ

Прочетете това ръководство за инструкции за безопасност, информация за монтиране на продукта, компоненти, свързване и спецификации на продукта.



ПЪЛНО РЪКОВОДСТВО

Можете да получите достъп до ПЪЛНО РЪКОВОДСТВО в онлайн центъра на Samsung за поддръжка на потребителите, като сканирате QR кода. За да четете ръководството на вашия компютър или мобилно устройство, изтеглете го в документен формат от уеб сайта на Samsung. (<http://www.samsung.com/support>)

Дизайнът и спецификациите подлежат на промяна без предизвестие.

СЪДЪРЖАНИЕ

| | | |
|-----------|---|-----------|
| 01 | Проверка на компонентите | 2 |
| | Поставяне на батерии преди използване на дистанционното управление (батерии AA X 2) | 2 |
| 02 | Преглед на продукта | 3 |
| | Преден панел/Десен панел на Soundbar | 3 |
| | Долен панел на Soundbar | 4 |
| 03 | Свързване на Soundbar | 5 |
| | Свързване на електрическото захранване | 5 |
| | Свързване на Soundbar към субуфера | 6 |
| | – Автоматично свързване между субуфера и Soundbar | 6 |
| | – Ръчно свързване на субуфера, ако автоматичното свързване е неуспешно | 7 |
| | Свързване на SWA-8500S към Soundbar (продава се отделно) | 8 |
| 04 | Свързване към вашия телевизор | 10 |
| | Метод 1. Свързване чрез кабел | 10 |
| | – Свързване чрез оптичен кабел | 10 |
| | – Свързване на телевизор чрез HDMI кабел | 11 |
| | Метод 2. Безжично свързване | 12 |
| | – Свързване на телевизор чрез Bluetooth | 12 |
| 05 | Свързване на външно устройство | 14 |
| | Свързване чрез оптичен или аналогов аудио (AUX) кабел | 14 |
| | Свързване чрез HDMI кабел | 15 |
| 06 | Свързване на USB памет | 16 |

| | | |
|-----------|--|-----------|
| 07 | Свързване на мобилно устройство | 18 |
| | Свързване чрез Bluetooth | 18 |
| | Използване на приложението Audio Remote на Samsung | 21 |
| | – Инсталиране на приложението Audio Remote на Samsung | 21 |
| | – Стартиране на приложението Audio Remote на Samsung | 21 |
| 08 | Използване на дистанционното управление | 22 |
| | Как да използвате дистанционното управление | 22 |
| | Настройване на силата на звука на Soundbar чрез дистанционно управление на телевизор | 25 |
| | Използване на скритите бутони (бутони с повече от една функция) | 26 |
| | Исходни спецификации за различните режими за звукови ефекти | 26 |
| 09 | Монтиране на конзолата за стена | 27 |
| | Предпазни мерки при монтаж | 27 |
| | Компоненти за стенен монтаж | 27 |
| 10 | Актуализиране на софтуер | 29 |
| | Процедура за актуализиране | 30 |
| | Ако не се покаже UPDATE | 30 |
| 11 | Отстраняване на неизправности | 31 |
| 12 | Лиценз | 32 |
| 13 | Бележка за лиценза за отворен код | 32 |
| 14 | Важни бележки за обслужването | 32 |
| 15 | Спецификации и ръководство | 33 |
| | Спецификация | 33 |

01 ПРОВЕРКА НА КОМПОНЕНТИТЕ

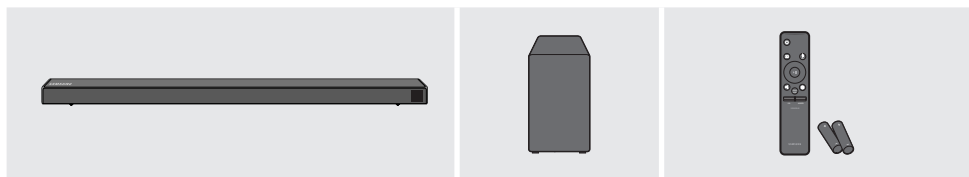

Основно устройство на Soundbar

Субуфер

Дистанционно управление/
Батерии

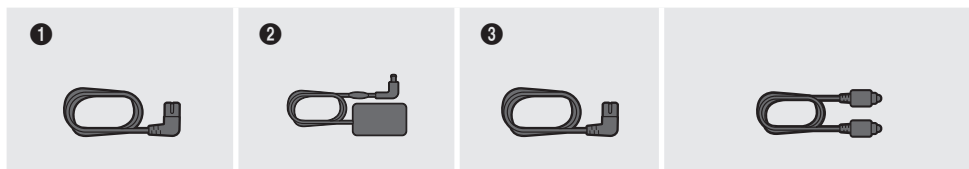

1
Захранващ кабел
(Субуфер)

2
AC/DC адаптер
(Основно
устройство)

3
Захранващ кабел
(AC/DC адаптер)

4
Оптичен кабел

- За допълнителна информация относно захранването и потреблението на електроенергия направете справка с етикета, поставен на продукта. (Етикет: долна част на основното устройство на Soundbar)
- Стъпките за свързване на захранването са обозначени (1, 2, 3). За допълнителна информация относно свързването на захранването вижте страница 5.
- За компоненти за монтиране на Soundbar към стената вижте страница 27.
- За закупуване на допълнителни компоненти или допълнителни кабели, обърнете се към сервизен център или към Отдела за клиентско обслужване на Samsung.
- Външният вид на аксесоарите може леко да се различава от илюстрациите по-горе.

Поставяне на батерии преди използване на дистанционното управление (батерии AA X 2)

Плъзнете капачето на гнездото за батерии по посока на стрелката, докато го отстраните изцяло. Поставете 2 батерии AA (1,5 V), като ги ориентирате така, че поляритетът им да е правилен. Плъзнете отново капачето на гнездото за батериите на мястото му.

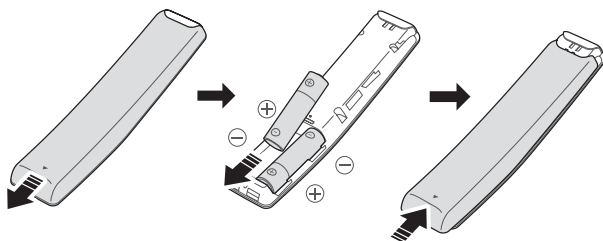

02 ПРЕГЛЕД НА ПРОДУКТА

Преден панел/Десен панел на Soundbar

Позиционирайте продукта така, че логото SAMSUNG да е разположено отгоре.

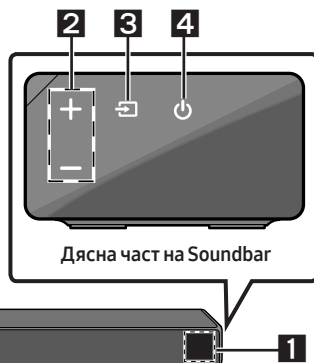

| 1 | Дисплей Показва състоянието и текущия режим на продукта. | | | | | | | | | | | | | | |
|---------------------|--|--------------|---------|---------------------|------|---------------------|---|----------|-----|-----------|------|-----------------|----|-----------|-----|
| 2 | Бутон +/- (Сила на звука) Регулира силата на звука. <ul style="list-style-type: none">• Когато се настройва, нивото на силата на звука се появява на предния дисплей на Soundbar. | | | | | | | | | | | | | | |
| 3 | Бутон  (Източник) Избира входящия режим на източника. <table border="1"><thead><tr><th>Входящ режим</th><th>Дисплей</th></tr></thead><tbody><tr><td>Оптичен цифров вход</td><td>D.IN</td></tr><tr><td>ARC (HDMI OUT) вход</td><td>D.IN → TV ARC (Автоматично преобразуване)</td></tr><tr><td>AUX вход</td><td>AUX</td></tr><tr><td>HDMI вход</td><td>HDMI</td></tr><tr><td>BLUETOOTH режим</td><td>BT</td></tr><tr><td>USB режим</td><td>USB</td></tr></tbody></table> <ul style="list-style-type: none">• За да включите режим „BT PAIRING“, променете източника към режим „BT“ и след това натиснете и задръжте бутона  (Източник) за повече от 5 секунди. | Входящ режим | Дисплей | Оптичен цифров вход | D.IN | ARC (HDMI OUT) вход | D.IN → TV ARC (Автоматично преобразуване) | AUX вход | AUX | HDMI вход | HDMI | BLUETOOTH режим | BT | USB режим | USB |
| Входящ режим | Дисплей | | | | | | | | | | | | | | |
| Оптичен цифров вход | D.IN | | | | | | | | | | | | | | |
| ARC (HDMI OUT) вход | D.IN → TV ARC (Автоматично преобразуване) | | | | | | | | | | | | | | |
| AUX вход | AUX | | | | | | | | | | | | | | |
| HDMI вход | HDMI | | | | | | | | | | | | | | |
| BLUETOOTH режим | BT | | | | | | | | | | | | | | |
| USB режим | USB | | | | | | | | | | | | | | |
| 4 | Бутон  (Захранване) Включва и изключва захранването. | | | | | | | | | | | | | | |

- Когато включите кабела за променлив ток, клавишът за включване ще заработи след 4 до 6 секунди.
- Когато включите захранването на това устройство, ще има забавяне от 4 до 5 секунди, преди да може да се възпроизведе звук.
- Ако искате да се радвате на звук само от Soundbar, трябва да изключите високоговорителите в менюто Настройка на аудио на телевизора. Направете справка с ръководството за потребителя на вашия телевизор.

Долен панел на Soundbar

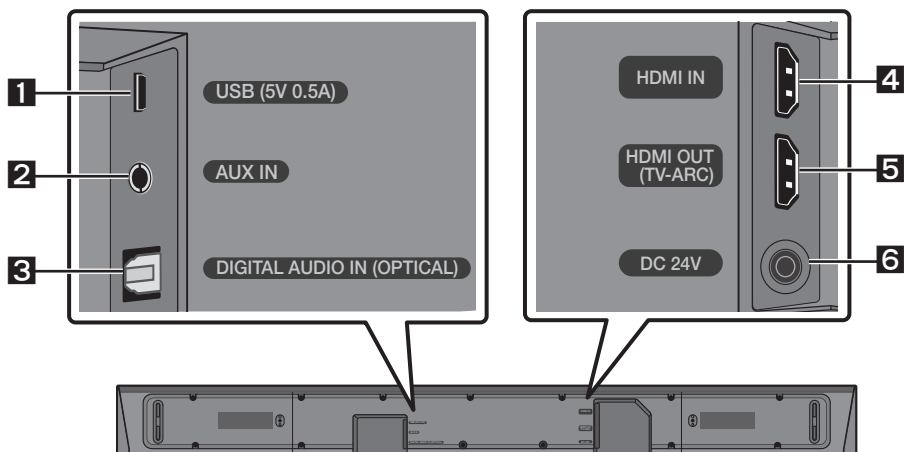

| | |
|----------|--|
| 1 | USB (5V 0.5A) Свържете USB устройство тук, за да възпроизведате музикални файлове на USB устройството чрез Soundbar. |
| 2 | AUX IN Свържете към аналоговия изход на външно устройство. |
| 3 | DIGITAL AUDIO IN (OPTICAL) Свържете към цифровия (оптичен) изход на външно устройство. |
| 4 | HDMI IN Въвежда цифрови видео- и аудиосигнали едновременно чрез HDMI кабел. Свържете към HDMI изход на външно устройство. |
| 5 | HDMI OUT (TV-ARC) Свържете към HDMI (ARC) жак на телевизор. |
| 6 | DC 24V (Вход за захранване) Свържете AC/DC адаптера. |

- При изключване на захранващия кабел на AC/DC адаптера за захранване от електрическия контакт, издърпайте щепсела. Не дърпайте кабела.
- Не свързвайте това устройство или други компоненти към AC контакт, докато всички връзки между компонентите не бъдат завършени.

03 СВЪРЗВАНЕ НА SOUNDBAR

Свързване на електрическото захранване

Използвайте захранващите компоненти (❶, ❷, ❸), за да свържете суббуфера и Soundbar към електрически контакт в следния ред:

- ❶ Включете захранващия кабел към суббуфера.
- ❷ Свържете изходния кабел за захранването към захранващия адаптер и след това към Soundbar.
- ❸ Включете захранващия кабел в стенен контакт.

Вижте илюстрациите по-долу.

- За допълнителна информация относно необходимото електрозахранване и консумация на енергия вижте етикета, поставен на продукта. (Етикет: долна част на основното устройство на Soundbar)

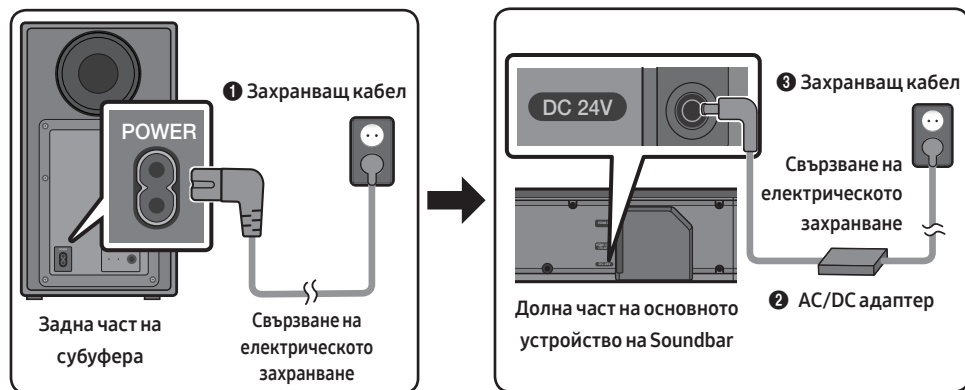

- Уверете се, че AC/DC адаптерът е поставен хоризонтално върху маса или на пода. Ако поставите AC/DC адаптера така, че да виси с входа за AC кабела ориентиран нагоре, в адаптера може да проникне вода или други чужди частици и това да причини неизправност на адаптера.

Свързване на Soundbar към суббуфера

Когато суббуферът е свързан, можете да се наслаждавате на наситен басов звук.

Автоматично свързване между суббуфера и Soundbar

Когато включите захранването, след като свържете захранващите кабели към Soundbar и към суббуфера, суббуферът се свързва автоматично към Soundbar.

- Когато автоматичното сдвояване приключи, сините индикатори в задната част на суббуфера се включват.

Светлинни LED индикатори в задната част на суббуфера

| LED индикатори | Състояние | Описание | Разделителна способност |
|-----------------|-----------|---|---|
| Синьо | Вкл. | Успешно свързване (нормална работа) | - |
| | Мига | Възстановяване на връзката | Проверете дали захранващият кабел, прикрепен към основното устройство на Soundbar е свързан правилно или изчакайте 5 минути. Ако премигването продължи, опитайте ръчно да свържете суббуфера. Вижте страница 7. |
| Червено | Вкл. | Готовност (основното устройство на Soundbar се е изключило) | Проверете дали захранващият кабел на основното устройство на Soundbar е свързан правилно. |
| | | Свързването е неуспешно | Свържете отново. Вижте инструкциите за ръчно свързване на страница 7. |
| Червено и синьо | Мига | Неизправност | Вижте информацията за връзка със сервизен център на Samsung в ръководството. |

Ръчно свързване на суббуфера, ако автоматичното свързване е неуспешно

Преди изпълнение на процедурата за ръчно свързване по-долу:

- Проверете дали захранващите кабели на Soundbar и на суббуфера са свързани правилно.
- Уверете се, че Soundbar е включен.

1. Натиснете и задръжте **ID SET** в задната част на суббуфера най-малко за 5 секунди.
 - Червеният индикатор отзад на суббуфера се изключва и синият индикатор премигва.

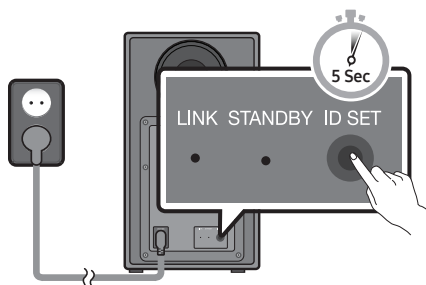

Задна част на суббуфера

2. Натиснете и задръжте бутона **Harpe** на дистанционното управление най-малко за 5 секунди.
 - На дисплея на Soundbar за момент се извежда съобщението **ID SET** и след това изчезва.
 - Soundbar се включва автоматично, когато **ID SET** завърши.

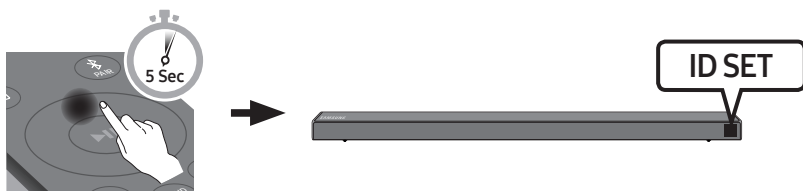

3. Проверете дали LED индикаторът за свързване свети постоянно в синьо (завършено свързване).

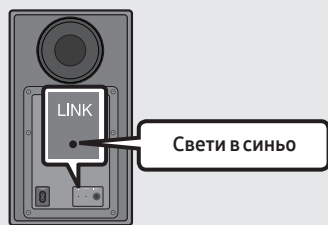

LED индикаторът за свързване спира да премигва и светва постоянно в синьо, когато е установена връзка между Soundbar и безжичния суббуфер.

БЕЛЕЖКИ

- Не свързвайте захранващия кабел на този продукт или вашият телевизор към електрически контакт, докато всички връзки между компонентите не бъдат завършени.
- Преди да преместите или инсталирате този продукт, трябва да се уверите, че захранването е изключено и захранващият кабел не е свързан към електрически контакт.
- Ако основният модул е изключен, безжичният субуфер ще премине в режим на готовност и светодиодът STANDBY в задната част ще светне в червено, след като е премигнал няколко пъти в синьо.
- Ако използвате устройство, което използва същата честота (5,8 GHz), както Soundbar, в близост до Soundbar, смущенията могат да причинят прекъсване на звука.
- Максималното разстояние на предаване на безжичния сигнал на основния модул е около 10 метра, но може да варира в зависимост от вашата работна среда. Ако между основния модул и безжичния субуфер има стоманобетонна или метална стена, системата може изобщо да не работи, защото безжичният сигнал не може да проникне през метал.

ПРЕДПАЗНИ МЕРКИ

- В безжичния субуфер има вградени антени за приемане на безжичен сигнал. Съхранявайте модулите далеч от вода и влага.
- За да си осигурите оптимално качество при слушане, уверете се, че в зоната около безжичния високоговорител за ниски честоти и модула на безжичния приемник (продава се отделно) няма препятствия.

Свързване на SWA-8500S към Soundbar (продава се отделно)

За да постигнете истински безжичен съраунд звук, свържете комплекта от безжични задни високоговорители на Samsung (SWA-8500S) към Soundbar (продава се отделно).

1. Свържете безжичния приемащ модул към 2 съраунд високоговорителя.
 - Кабелите на високоговорителите са цветно кодирани.

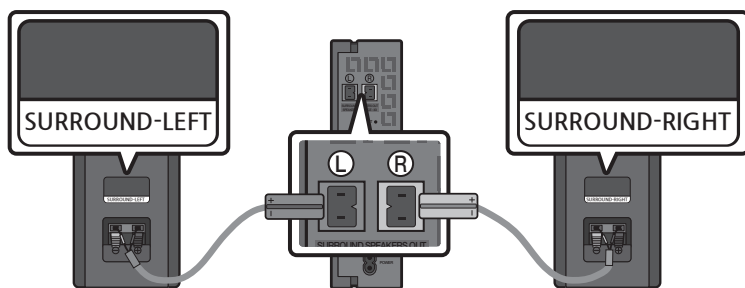

2. След включване на безжичния приемач модул в електрически контакт проверете дали е в състояние на изчакване.
- LED индикаторът за свързване (син LED) на безжичния приемателен модул премигва. Ако LED не премигва, натиснете бутона **ID SET** на гърба на безжичния приемателен модул с върха на химикал за 5~6 секунди, докато LED индикаторът LINK премигне (в синьо). За още информация относно LED вижте ръководството на потребителя на SWA-8500S.

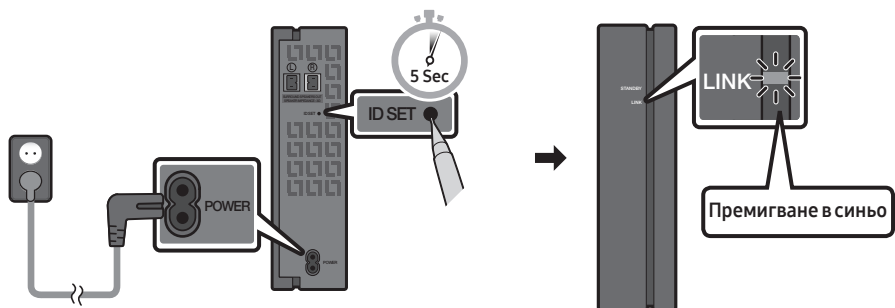

3. Натиснете и задръжте бутона **Harope** на дистанционното управление най-малко за 5 секунди.

- На дисплея на Soundbar за момент се извежда съобщението **ID SET** и след това изчезва.
- Soundbar се включва автоматично, когато **ID SET** завърши.

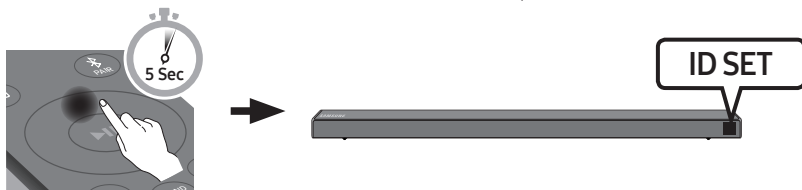

⚠ ВНИМАНИЕ

- Ако вашият Soundbar изпълнява музика, докато се свързва към SWA-8500S, може да чувате известни смущения от басовия високоговорител, докато се установи връзката.

4. Проверете дали LED индикаторът за свързване свети постоянно в синьо (завършено свързване).

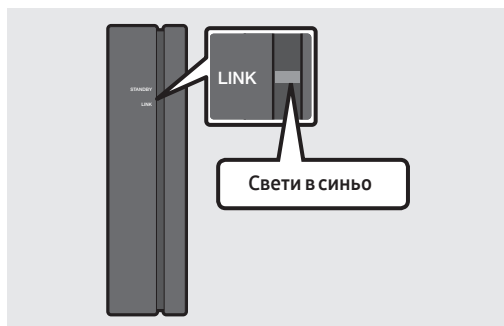

LED индикаторът за свързване спира да премигва и светва постоянно в синьо, когато се установи връзка между Soundbar и безжичния приемач модул.

5. Ако SWA-8500S не се свърже, повторете процедурата от стъпка 2.

04 СВЪРЗВАНЕ КЪМ ВАШИЯ ТЕЛЕВИЗОР

Можете да слушате звука на телевизора от своя Soundbar чрез кабелна или безжична връзка.

- Когато саундбарът е свързан към избрани телевизори Samsung, той може да се управлява посредством дистанционното управление на телевизора.
 - Тази функция се поддържа от 2017 г и от по-новите телевизори Samsung Smart, които поддържат Bluetooth, когато свържете Soundbar към телевизора посредством оптичен кабел.
 - Освен това тази функция ви позволява да използвате менюто на телевизора, за да задавате полето на звука и различни настройки, както и силата на звука и заглушаването на звука.

Метод 1. Свързване чрез кабел

Когато излъчваните сигнали са Dolby Digital, а настройката на телевизора за „Цифров изходен аудио формат“ е PCM, препоръчва се да промените настройката, така че да бъде Dolby Digital. Когато настройката се промени, можете да слушате звук с по-добро качество. (Менюто може да се различава в зависимост от производителя на телевизора.)

Свързване чрез оптичен кабел

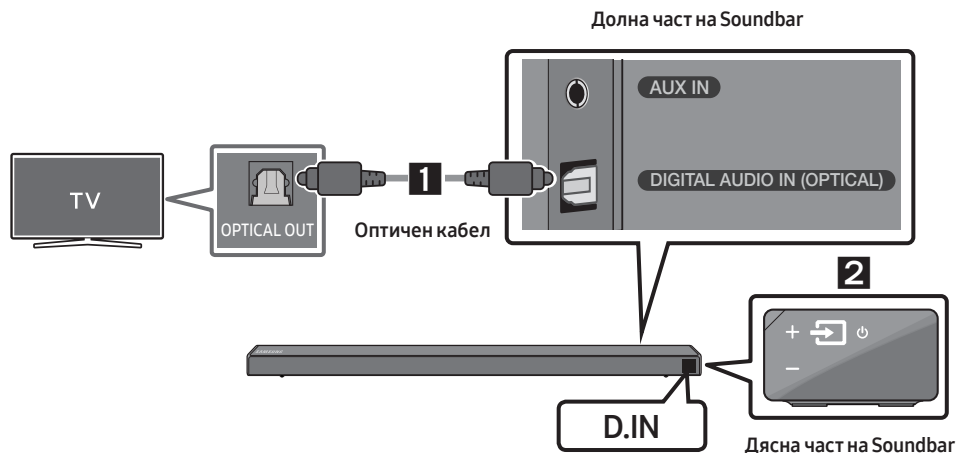

1. Свържете жака **DIGITAL AUDIO IN (OPTICAL)** на Soundbar към жака OPTICAL OUT на телевизора чрез цифров оптичен кабел.
2. Натиснете бутона  (Източник) на панела отдясно или на дистанционното управление и след това изберете режим „D.IN“.

Auto Power Link

Връзката за автоматично захранване включва автоматично Soundbar, когато телевизорът се включи.

1. Свържете Soundbar и телевизора чрез цифров оптичен кабел.
2. Натиснете бутона **Наляво** на дистанционното управление (синята точка на илюстрацията вдясно) в продължение на 5 секунди, за да включите или изключите Auto Power Link.

- По подразбиране Auto Power Link е включена (ON).

(За да изключите тази функция, задръжте бутона **Наляво** на дистанционното управление в продължение на 5 секунди.)

- В зависимост от свързаното устройство е възможно Auto Power Link да не функционира.
- Тази функция е налична само в режим „D.IN“.



Свързване на телевизор чрез HDMI кабел

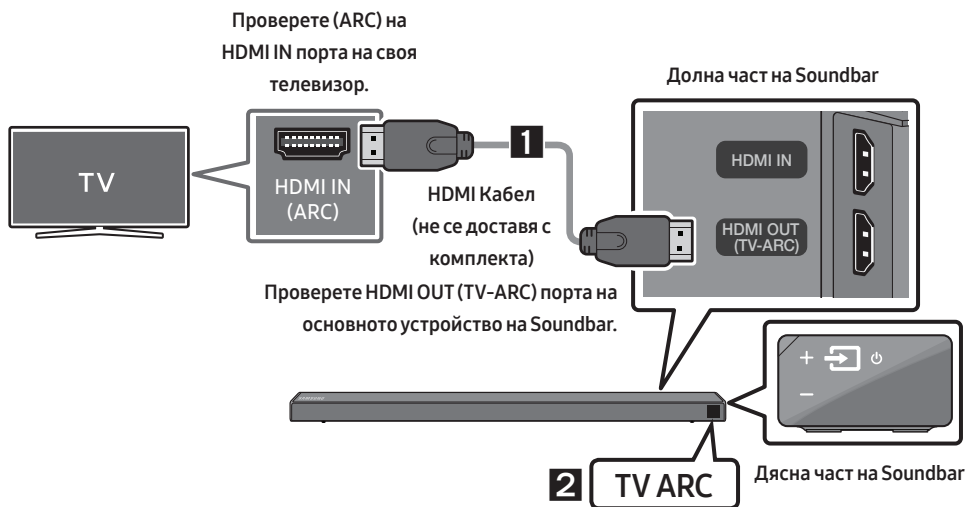

1. При включени Soundbar и телевизор свържете HDMI кабела (не е доставен), както е показано на фигурата.
2. „TV ARC“ се появява на екрана на дисплея на основното устройство на Soundbar и Soundbar възпроизвежда звука на телевизора.
 - Ако звукът на телевизора не се чува, натиснете бутона  (**Източник**) на дистанционното управление или в дясната страна на Soundbar, за да превключите в режим „D.IN“. На екрана се извеждат последователно „D.IN“ и „TV ARC“ и се възпроизвежда звукът на телевизора.

- Ако в прозореца на дисплея на основното устройство на Soundbar не се покаже „TV ARC“, проверете дали HDMI кабелът (не се доставя в комплекта) е свързан към правилния порт.
- Използвайте бутоните за сила на звука на дистанционното управление на телевизора, за да промените силата на звука на Soundbar.

БЕЛЕЖКИ

- HDMI представлява интерфейс, който позволява цифрово предаване на видео и аудио данни само чрез един конектор.
- Ако телевизорът има ARC порт, свържете HDMI кабела към порта HDMI IN (ARC).
- Препоръчваме използването на HDMI кабел без сърцевина, ако е възможно. Ако използвате HDMI кабел със сърцевина, използвайте такъв, чийто диаметър е по-малък от 14 мм.
- Anynet+ трябва да бъде включено.
- Тази функция не е налична ако HDMI кабелът не поддържа ARC.

Метод 2. Безжично свързване

Свързване на телевизор чрез Bluetooth

Когато телевизорът е свързан чрез Bluetooth, можете да слушате стерео звук, без да има хаос с кабелите.

- Само един телевизор може да бъде свързан в даден момент.

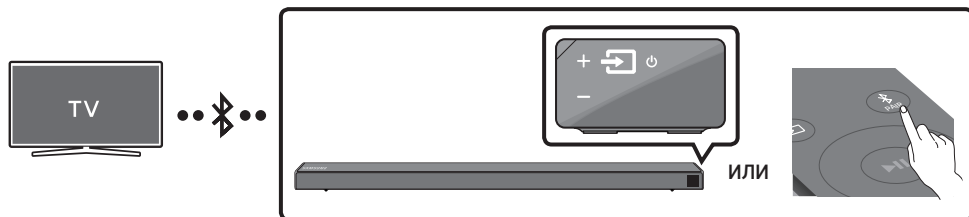

Първоначално свързване

1. Натиснете бутон **PAIR** на дистанционното устройство, за да влезете в режим „**BT PAIRING**“.
(ИЛИ) а. Натиснете бутон **ИЗТОЧНИК** (Source) в десния панел, след което изберете „**BT**“.
Променете „**BT**“ на „**BT READY**“.
б. Когато се появи „**BT READY**“, натиснете и задръжте за повече от 5 секунди бутона **ИЗТОЧНИК** (Source) на десния панел на Soundbar, за да се изведе „**BT PAIRING**“.
2. Изберете режима Bluetooth на телевизора. (За допълнителна информация вижте ръководството на телевизора.)
3. Изберете „**[AV] Samsung Soundbar Nxxx N-Series**“ от списъка на екрана на телевизора. Наличният Soundbar се обозначава с „**Need Pairing**“ или „**Paired**“ в списъка на Bluetooth устройствата на телевизора. За да свържете Soundbar, изберете съобщението и установете връзка.
 - Когато телевизорът се свърже, **[Име на телевизор]** → „**BT**“ се появява на предния дисплей на Soundbar.
4. Вече можете да чувате звука на телевизора от Soundbar.

Ако устройството не успее да се свърже

- Ако предходно свързаният Soundbar (напр. „[AV] Samsung Soundbar Nxxx N-Series“) се появи в списъка, изтрийте го.
- След това повторете стъпки от 1 до 3.

ЗАБЕЛЕЖКА



- След като за първи път свържете Soundbar към телевизора, използвайте режим „BT READY“ за повторно свързване.

Изключване на Soundbar от телевизора

Натиснете бутона  (Източник) на панела отдясно или на дистанционното управление и превключете към който и да е режим, различен от „BT“.

- Разкачането отнема време, защото телевизорът трябва да получи отговор от Soundbar. (Необходимото време може да се различава в зависимост от модела на телевизора.)
- За отказ от автоматичното свързване през Bluetooth между Soundbar и телевизора натиснете бутон  (Възпроизвеждане/Пауза) на дистанционното управление в продължение на 5 секунди при състояние на Soundbar „BT READY“. (Превключва Включено → Изключено)

Каква е разликата между BT READY и BT PAIRING?

- **BT READY** : В този режим можете да търсите предходно свързани телевизори или да свържете предходно свързвано мобилно устройство към Soundbar.
- **BT PAIRING** : В този режим можете да свържете ново устройство към Soundbar. (Натиснете бутон  PAIR на дистанционното управление или натиснете и задръжте за повече от 5 секунди бутона  (Източник) на десния панел на Soundbar, докато той влезе в режим „BT“.)

БЕЛЕЖКИ

- Ако бъдете подканени да въведете PIN код, докато свързвате Bluetooth устройство, въведете <0000>.
- В режим на Bluetooth свързване, Bluetooth връзката ще се изгуби, ако разстоянието между Soundbar и Bluetooth устройството надвишава 10 м.
- Soundbar се изключва автоматично след 5 минути в състояние Готовност.
- Soundbar може да не извърши правилно Bluetooth търсене или свързване при следните обстоятелства:
 - Ако около Soundbar има силно електромагнитно поле.
 - Ако няколко Bluetooth устройства са сдвоени едновременно към Soundbar.
 - Ако Bluetooth устройството е изключено, не е на мястото си или е в неизправност.
- Електронните устройства могат да причинят радиосмущения. Устройствата, които генерират електромагнитни вълни, например микровълнови фурни, безжични LAN устройства и др., трябва да бъдат далеч от основното устройство на Soundbar.

05 СВЪРЗВАНЕ НА ВЪНШНО УСТРОЙСТВО

Свържете към външно устройство чрез кабелна или безжична мрежа, за да възпроизведете звука на външното устройство чрез Soundbar.

Свързване чрез оптичен или аналогов аудио (AUX) кабел

BD/DVD плейър/Цифров телевизионен приемник/гейминг конзола

Дясна част на Soundbar

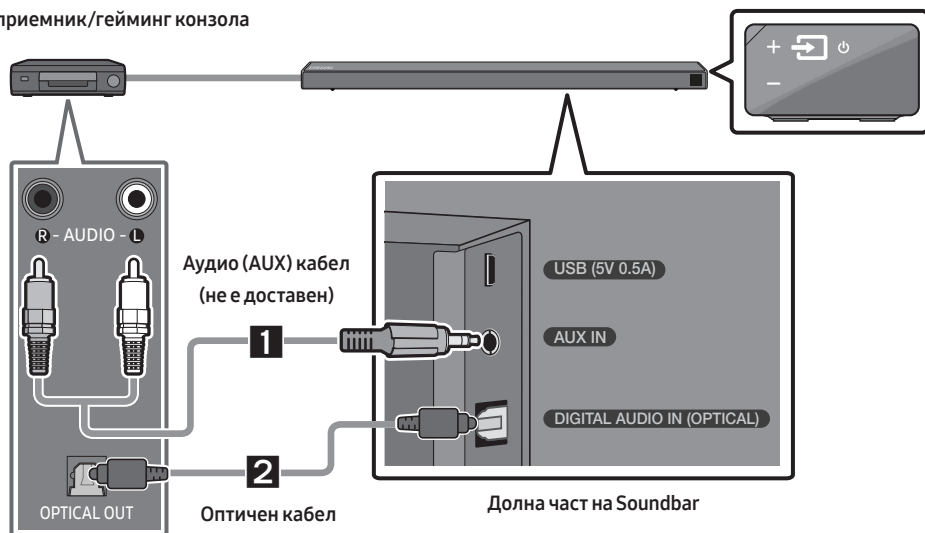

1 Аудио (AUX) кабел

- 1 Свържете **AUX IN** (Аудио) на основното устройство към жака **AUDIO OUT** на устройството източник, като използвате аудио кабел.
- 2 Изберете режим „**AUX**“, като натиснете бутона  (**Източник**) на панела отдясно или на дистанционното управление.

2 Оптичен кабел

- 1 Свържете **DIGITAL AUDIO IN (OPTICAL)** на основното устройство към жака **OPTICAL OUT** на устройството източник, като използвате цифров оптичен кабел.
- 2 Изберете режим „**D.IN**“, като натиснете бутона  (**Източник**) на панела отдясно или на дистанционното управление.

Свързване чрез HDMI кабел

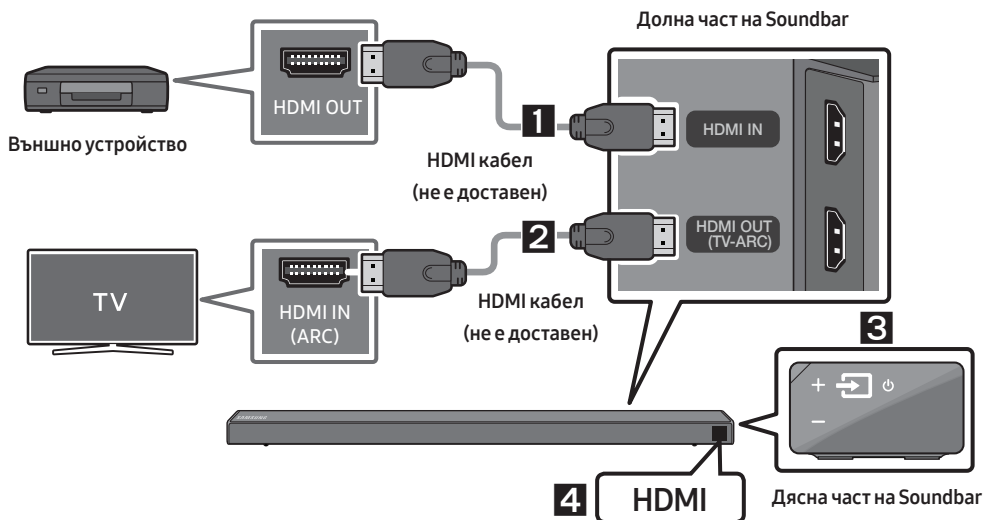

1. Свържете HDMI кабел (не е доставен) от жака **HDMI IN** в задната част на продукта към жака HDMI OUT на цифровото устройство.
2. Свържете HDMI кабел (не е доставен) от жака **HDMI OUT (TV-ARC)** в задната част на продукта към жака HDMI IN на телевизора.
3. Натиснете бутона  (**Източник**) на панела отдясно или на дистанционното управление и след това изберете режим „HDMI“.
4. Режимът „HDMI“ се извежда на дисплея на Soundbar и се възпроизвежда звук.

06 СВЪРЗВАНЕ НА USB ПАМЕТ

Можете да възпроизвеждате музикални файлове от устройство за съхранение чрез Soundbar.

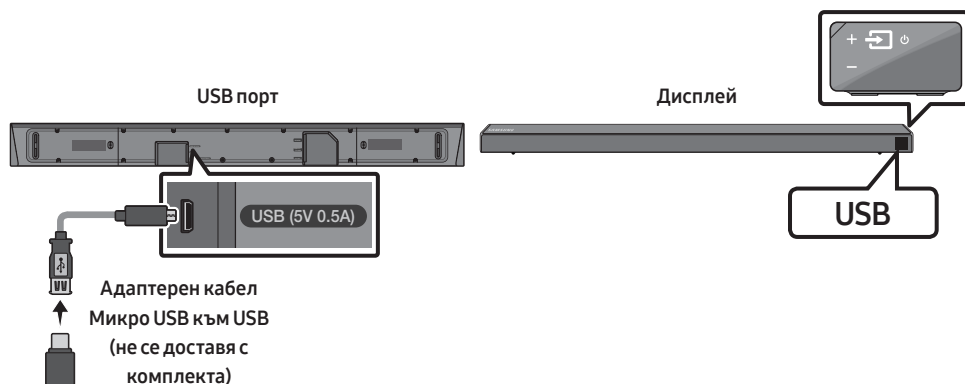

1. Свържете адаптерния кабел Микро USB към USB с мъжки USB 2.0 Micro USB конектор (тип Б) в единия край и стандартен женски 2.0 USB конектор (тип А) в другия край към микро USB конектора на Soundbar.
 - Адаптерният кабел Микро USB към USB се продава отделно. За да го закупите, се свържете със сервизен център на Samsung или с център за обслужване на клиенти на Samsung.
2. Свържете своето USB устройство към женския край на адаптерния кабел.
3. Натиснете бутона  (Източник) на панела отдясно или на дистанционното управление и след това изберете режим „USB“.
4. „USB“ се появява на екрана на дисплея.
5. Възпроизвеждайте музикални файлове от устройство за съхранение чрез Soundbar.
 - Soundbar се изключва автоматично (Автоматично изключване), ако не е свързано USB устройство за повече от 5 минути.

Списък със съвместимите

| Разширение | Кодек | Скорост на семплиране | Побитова скорост |
|------------|------------------------|-----------------------|--------------------------------------|
| *.mp3 | MPEG 1 Layer2 | 16KHz ~ 48KHz | 80kbps~320kbps |
| | MPEG 1 Layer3 | 16KHz ~ 48KHz | 80kbps~320kbps |
| | MPEG 2 Layer3 | 16KHz ~ 48KHz | 80kbps~320kbps |
| | MPEG 2.5 Layer3 | 16KHz ~ 48KHz | 80kbps~320kbps |
| *.wma | Wave_Format_MSAudio1 | 16KHz ~ 48KHz | 56kbps~128kbps |
| | Wave_Format_MSAudio2 | 16KHz ~ 48KHz | 56kbps~128kbps |
| *.aac | AAC | 16KHz ~ 96KHz | 48kbps~320kbps |
| | AAC-LC | 16KHz ~ 96KHz | 128 ~ 192kbps 5,1-канална 320kbps |
| | HE-AAC | 24KHz ~ 96KHz | 48 ~ 64kbps 5,1-канална 160kbps |
| *.wav | - | 16KHz ~ 48KHz | до 3000kbps |
| *.ogg | OGG 1.1.0 | 16KHz ~ 48KHz | 50 ~ 500kbps |
| *.flac | FLAC 1.1.0, FLAC 1.2.1 | 16KHz ~ 96KHz | до 3000kbps |

- Ако на USB устройството са съхранени твърде много папки и файлове, може да отнеме известно време, докато Soundbar влезе и възпроизведе файловете.

07 СВЪРЗВАНЕ НА МОБИЛНО УСТРОЙСТВО

Свързване чрез Bluetooth

Когато мобилно устройство е свързано чрез Bluetooth, можете да слушате стерео звук, без да има хаос с кабелите.

- Не можете да свързвате повече от едно Bluetooth устройство в даден момент.

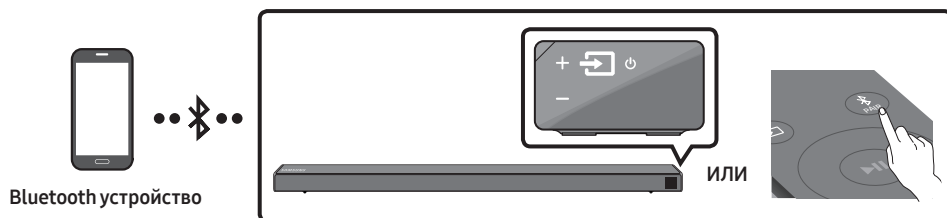

Първоначално свързване

1. Натиснете бутон **PAIR** на дистанционното устройство, за да влезете в режим „**BT PAIRING**“.
(ИЛИ)
 - a. Натиснете бутон **ИЗТОЧНИК** (Източник) в десния панел, след което изберете „**BT**“.
Променете „**BT**“ на „**BT READY**“.
 - b. Когато се появи „**BT READY**“, натиснете и задръжте за повече от 5 секунди бутона **ИЗТОЧНИК** (Източник) на десния панел на Soundbar, за да се изведе „**BT PAIRING**“.
2. Изберете „**[AV] SamsAung Soundbar Nxxx N-Series**“ от списъка.
 - Когато Soundbar е свързан към Bluetooth устройството, **[Име на Bluetooth устройство]** → „**BT**“ се появява на предния дисплей.
3. Възпроизвеждайте музикални файлове от устройство, свързано чрез Bluetooth, през Soundbar.



Ако устройството не успее да се свърже

- Ако предходно свързаният Soundbar (напр. „**[AV] Samsung Soundbar Nxxx N-Series**“) се появи в списъка, изтрийте го.
- След това повторете стъпки от 1 до 2.

ЗАБЕЛЕЖКА

- След като за първи път свържете Soundbar към мобилно устройство, използвайте режим „**BT READY**“ за повторно свързване.

Каква е разликата между BT READY и BT PAIRING?

- **BT READY** : В този режим можете да търсите предходно свързани телевизори или да свържете предходно свързано мобилно устройство към Soundbar.
- **BT PAIRING** : В този режим можете да свържете ново устройство към Soundbar. (Натиснете бутон  PAIR на дистанционното управление или натиснете и задръжте за повече от 5 секунди бутона  (Източник) на десния панел на Soundbar, докато той влезе в режим „BT“.)

БЕЛЕЖКИ

- Ако бъдете подканени да въведете PIN код, докато свързвате Bluetooth устройство, въведете <0000>.
- В режим на Bluetooth свързване, Bluetooth връзката ще се изгуби, ако разстоянието между Soundbar и Bluetooth устройството надвишава 10 м.
- Soundbar се изключва автоматично след 5 минути в състояние Готовност.
- Soundbar може да не извърши правилно Bluetooth търсене или свързване при следните обстоятелства:
 - Ако около Soundbar има силно електромагнитно поле.
 - Ако няколко Bluetooth устройства са сдвоени едновременно към Soundbar.
 - Ако Bluetooth устройството е изключено, не е на мястото си или е в неизправност.
- Електронните устройства могат да причинят радиосмущения. Устройствата, които генерират електромагнитни вълни, например микровълнови фурни, безжични LAN устройства и др., трябва да бъдат далеч от основното устройство на Soundbar.
- Soundbar поддържа SBC данни (44,1 kHz, 48 kHz).
- Свързвайте само Bluetooth устройство, което поддържа A2DP (AV) функция.
- Не можете да свързвате Soundbar с Bluetooth устройство, което поддържа само функцията HF (Свободни ръце).
- След като сдвоите Soundbar с Bluetooth устройство, избирането на „[AV] Samsung Soundbar Nxxx N-Series“ от списъка със сканирани устройства автоматично ще смени Soundbar на режим „BT“.
 - Налично е само ако Soundbar присъства в списъка със сдвоени с Bluetooth устройства. (Bluetooth устройството и Soundbar трябва да са били сдвоени поне един път преди това.)
- Soundbar ще се появи в списъка с търсени от Bluetooth устройства, когато Soundbar показва „BT READY“.
- Soundbar не може да бъде сдвоен към друго Bluetooth устройство, ако е вече в режим Bluetooth и е сдвоен към едно Bluetooth устройство.

Включване чрез Bluetooth Power (SOUND MODE)

Ако сдвоявано в миналото Bluetooth устройство се опита да се сдвои със Soundbar, когато функцията Bluetooth Power е включена и Soundbar е изключен, Soundbar се включва автоматично.

1. Натиснете и задръжте бутона **SOUND MODE** на дистанционното управление за повече от 5 секунди, докато устройството Soundbar е включено.
2. На дисплея на Soundbar се появява „ON-BLUETOOTH POWER“.

Разкачете Bluetooth устройството от Soundbar

Можете да прекъснете връзката на Bluetooth устройството с Soundbar. За инструкции, проверете ръководството за потребителя на Bluetooth устройството.

- Връзката с Soundbar ще бъде прекъсната.
- Когато Soundbar се разкачи от Bluetooth устройството, Soundbar ще изведе „BT DISCONNECTED“ на предния дисплей.

Прекъсване на връзката на Soundbar към Bluetooth устройството

Натиснете бутон  (Източник) на панела отдясно или на дистанционното управление и превключете към който и да е режим, различен от „BT“.

- Разкачването отнема време, защото Bluetooth устройството трябва да получи отговор от Soundbar. (Времето за разкачване може да е различно в зависимост от Bluetooth устройството)
- Когато Soundbar се разкачи от Bluetooth устройството, Soundbar ще изведе „BT DISCONNECTED“ на предния дисплей.

БЕЛЕЖКИ

- В режим на свързване с Bluetooth, Bluetooth връзката може да се изгуби, ако интервалът между Soundbar и Bluetooth устройството превиши 10 м.
- Soundbar се изключва автоматично след 5 минути в режим Готовност.

Повече за Bluetooth

Bluetooth е технология, която позволява Bluetooth-съвместими устройства да общуват лесно, като използват безжична връзка от близки разстояния.

- Bluetooth устройството може да причини шум или неизправност в зависимост от използването, когато:
 - Част от тялото е в контакт с приемно/предаващата система на Bluetooth устройството или системата за Soundbar.
 - Подлежи на електрически вариации от блокиращи предмети като стени, ъгли или офис подразделения.
 - Е изложено на електрическа интерференция от устройства със сходен честотен диапазон, включително медицински уреди, микровълнови печки и безжични LAN.
- Сдвойавате Soundbar с Bluetooth устройството, докато поддържате близко разстояние.
- Колкото е по-голямо разстоянието между Soundbar и Bluetooth устройството, толкова по-лошо става качеството. Ако разстоянието надхвърли работния обхват на Bluetooth, връзката се изгубва.
- В области с ниско приемане-чувствителност, Bluetooth връзката може да не работи правилно.
- Bluetooth връзката работи само в близост до уреда. Връзката ще бъде автоматично прекъсната, ако разстоянието надхвърли този обхват. Дори в рамките на този обхват качеството на звука може да се влоши поради препятствия като стени и врати.
- Това безжично устройство може да предизвика електрически смущения по време на работата си.

Използване на приложението Audio Remote на Samsung

Инсталиране на приложението Audio Remote на Samsung

За да управлявате Soundbar чрез вашето смарт устройство и приложението Audio Remote на Samsung, изтеглете приложението Audio Remote на Samsung от магазина на Google Play.

Търсене в магазина : Samsung Audio Remote



Стартиране на приложението Audio Remote на Samsung

За да стартирате и използвате приложението Audio Remote на Samsung, докоснете иконата „Audio Remote“ на своето смарт устройство и след това следвайте инструкциите от екрана.







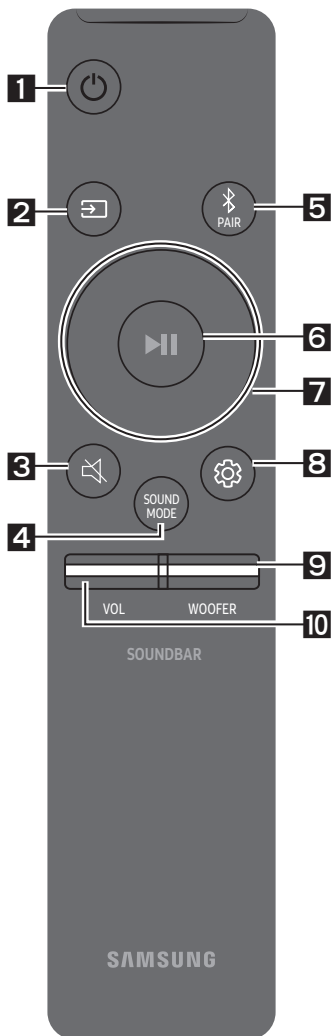

- Приложението Audio Remote на Samsung е съвместимо единствено с мобилни телефони с Android и с мобилни устройства, работещи с Android OS 3.0 или по-нова версия.





08 ИЗПОЛЗВАНЕ НА ДИСТАНЦИОННОТО УПРАВЛЕНИЕ

Как да използвате дистанционното управление

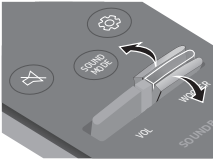
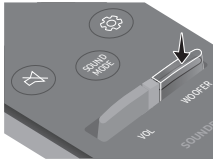

| | | |
|----------|---|--|
| 1 |  Захранване | Включва и изключва Soundbar. |
| 2 |  Източник | Натиснете, за да изберете източник, свързан към Soundbar. <ul style="list-style-type: none">• Режим BT PAIRING За да включите режима „BT PAIRING“ натиснете и задръжте бутона  (Източник) за повече от 5 секунди. |
| 3 |  Заглушаване на звука | Натиснете бутона  (Заглушаване на звука), за да заглушите звука. Натиснете го отново, за да отмените заглушаването. |
| 4 |  SOUND MODE | Можете да изберете желаня звуков ефект, като изберете STANDARD , SURROUND или GAME . Изберете режим „STANDARD“, ако искате да се насладите на оригиналния звук. <ul style="list-style-type: none">• DRC (Dynamic Range Control) Позволява да прилагате контрол на динамичния диапазон към записи със звук Dolby Digital. Натиснете и задръжте бутон SOUND MODE, докато Soundbar е изключен, за да се включи или изключи DRC (Dynamic Range Control). Когато DRC е включен, силният звук се намалява. (Звукът може да е изкривен.)• Bluetooth Power Тази функция автоматично включва Soundbar, когато се получи заявка за свързване от предходно свързвани телевизор или Bluetooth устройство. Настройката по подразбиране е Вкл.<ul style="list-style-type: none">– Натиснете и задръжте бутона SOUND MODE за повече от 5 секунди, за да изключите функцията Bluetooth Power. |

| | | |
|-----------------|---|---|
| <p>5</p> |  <p>Bluetooth PAIR</p> | <p>Натиснете бутона  PAIR. На дисплея на Soundbar се появява „BT PAIRING“.</p> <p>В този режим можете да свържете Soundbar към ново Bluetooth устройство, като изберете Soundbar от списъка за търсене на Bluetooth устройство.</p> |
| <p>6</p> |  <p>Възпроизвеждане/ Пауза</p> | <p>Натиснете бутона , за да прекъснете временно музикален файл.</p> <p>Ако натиснете бутона отново, музикалният файл се възпроизвежда.</p> <ul style="list-style-type: none"> • Функция Auto Power Down Устройството се изключва автоматично в следните ситуации. <ul style="list-style-type: none"> – D.IN / HDMI / BT / USB режим: Ако в продължение на 5 минути няма аудиосигнал. – AUX режим: <ul style="list-style-type: none"> – Ако аудиокабелът (AUX) е разкачен в продължение на 5 минути. – Ако в продължение на 8 часа няма входяща информация в KEY, когато има свързан аудиокабел (AUX). (Функцията Auto Power Down може да бъде изключена само в този случай.) – За да изключите функцията Auto Power Down, докато сте в режим AUX, натиснете и задръжте бутона  за 5 секунди. „ON-AUTO POWER DOWN / OFF-AUTO POWER DOWN“ се появява на дисплея. |
| <p>7</p> |  <p>Нагоре/ Надолу/ Наляво/ Надясно</p> |  <p>Натиснете обозначените области, за да изберете Нагоре/Надолу/Наляво/Надясно.</p> <p>Натиснете Нагоре/Надолу/Наляво/Надясно на бутона, за да избирате или настройвате функции.</p> <ul style="list-style-type: none"> • Повторение За да използвате функцията за повторение в режим „USB“, натиснете бутона Нагоре. • Прескачане на музика Натиснете бутона Надясно, за да изберете следващия музикален файл. Натиснете бутона Наляво, за да изберете с предходния музикален файл. • Anynet+ / Auto Power Link Можете да включвате или изключвате Anynet+ и Auto Power Link. Anynet+ и Auto Power Link се включват и изключват от бутоните Надясно и Наляво съответно. <ul style="list-style-type: none"> – Anynet+ : Ако Soundbar е свързан към телевизор Samsung чрез HDMI кабел, можете да управлявате своя Soundbar с дистанционното управление на телевизора Samsung. Натиснете и задръжте бутона Надясно за 5 секунди, за да превключите Anynet+ към между ON и OFF. – Auto Power Link : Ако Soundbar е свързан към вашия телевизор чрез цифров оптичен кабел, Soundbar може да се включва автоматично, когато включвате телевизора си. Натиснете и задръжте бутона Наляво за 5 секунди, за да превключите Auto Power Link към ON и OFF. – Anynet+ / Auto Power Link по подразбиране са настроени към ON. • ID SET Натиснете и задръжте бутон Нагоре за 5 секунди, за да завършите ID SET (когато свързвате аксесоар). |

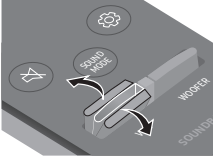
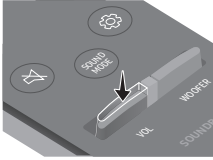
| | |
|--|---|
| | <ul style="list-style-type: none"> • Функция за ограничаване на силата на звука Тъй като слухът може да се увреди, ако при включване на захранването силата на звука е голяма, тази функция регулира силата на звука до 20, когато зададената сила на звука е по-голяма от 20. <ul style="list-style-type: none"> – Функцията за ограничаване на силата на звука е изключена по подразбиране. Зададената сила на звука се поддържа дори при изключване на захранването. – За да промените настройката, натиснете и задръжте бутона Надолу на дистанционното управление за 5 секунди. При изключено ограничаване на силата на звука на предния дисплей се показва „V FREE“, а когато функцията е включена – „V LOCK“. |
| <p>8</p>  <p>Контрол на звука</p> | <p>Можете да избирате между TREBLE, BASS или AUDIO SYNC.</p> <ul style="list-style-type: none"> • За да управлявате силата на високите или басовите тонове, изберете TREBLE или BASS в настройките на звука и след това регулирайте силата на звука между -6~+6, като използвате бутоните Нагоре/Надолу. • Натиснете и задръжте за около 5 секунди бутон  (Контрол на звука), за да регулирате звука за всяка честотна лента. Като използвате бутоните Наляво/Надясно можете да изберете измежду 150 Hz, 300 Hz, 600 Hz, 1,2 kHz, 2,5 kHz, 5 kHz и 10 kHz, като всяка честотна лента може да се настрои в диапазон -6 до +6, като се използват бутоните Нагоре/Надолу. • Ако звукът и картината между телевизора и вашия Soundbar не са синхронизирани, изберете AUDIO SYNC в настройките на звука и след това задайте забавяне на звука между 0~300 милисекунди, като използвате бутоните Нагоре/Надолу. (Не е наличен в режим „USB“.) • AUDIO SYNC се поддържа само в някои функции. |
| <p>9</p>  <p>WOOFER</p> |   <p>Натиснете бутона нагоре или надолу, за да регулирате силата на звука на суббуфера до -12 или между -6 и +6. За да настроите нивото на звука на суббуфера на 0, натиснете бутона.</p> |
| <p>10</p>  <p>VOL</p> |   <p>Натиснете бутона нагоре или надолу, за да настроите силата на звука.</p> <ul style="list-style-type: none"> • Заглушаване на звука Натиснете бутона VOL, за да заглушите звука. Натиснете го отново, за да отмените заглушаването. |

Настройване на силата на звука на Soundbar чрез дистанционно управление на телевизор

Ако имате телевизор Samsung, можете да настроите силата на звука на Soundbar с помощта на дистанционното управление с инфрачервен сигнал, което е доставено с телевизора Samsung.

Първо използвайте менюто на телевизора, за да зададете външни високоговорители за звука на телевизора Samsung, след това използвайте дистанционното управление Samsung, за да управлявате силата на звука на Soundbar. За повече информация вижте ръководството за потребителя на телевизора. Режимът по подразбиране за тази функция е управление чрез дистанционно управление Samsung. Ако вашият телевизор не е телевизор Samsung, за да промените настройките на тази функция, изпълнете указанията по-долу.

1. Изключете Soundbar.

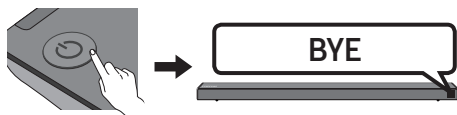

2. Ако не желаете да използвате тази функция, натиснете нагоре и задръжте за 5 секунди бутона **WOOFER** няколко пъти, докато на дисплея се покаже „OFF-TV REMOTE“.

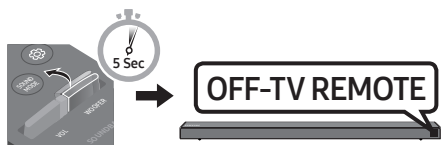

3. Ако желаете да управлявате Soundbar с дистанционното управление на вашия телевизор, натиснете няколко пъти нагоре бутона и задръжте за 5 секунди бутона **WOOFER** няколко пъти, докато на дисплея се покаже „ALL-TV REMOTE“. След това използвайте менюто на телевизора, за да изберете външни високоговорители.

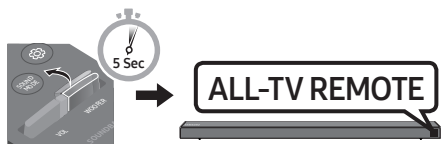

4. Ако желаете да върнете Soundbar в режим по подразбиране (управление от дистанционното управление на телевизори Samsung), натиснете нагоре и задръжте за 5 секунди бутона **WOOFER** няколко пъти, докато на дисплея се покаже „SAMSUNG-TV REMOTE“.



- При всяко натискане на бутона **WOOFER** нагоре и задръжането му за 5 секунди, режимът превключва в следния ред: „SAMSUNG-TV REMOTE“ (Режим по подразбиране) → „OFF-TV REMOTE“ → „ALL-TV REMOTE“.
- Тази функция може да не е налична в зависимост от дистанционното управление.
- Производители, които поддържат тази функция: VIZIO, LG, Sony, Sharp, PHILIPS, PANASONIC, TOSHIBA, GRUNDIG, Hisense, RCA

Използване на скритите бутони (бутони с повече от една функция)

| Скрит бутон | | Страница за справки |
|--|---|---------------------|
| Бутон на дистанционното управление | Функция | |
| WOOFER | Включване/изключване на дистанционното управление на телевизора (Готовност) | Страница 25 |
|  (Източник) | BT сдвояване | Страница 22 |
| ▶ (Възпроизвеждане/Пауза) | Включване/изключване на Auto Power Down (режим AUX) | Страница 23 |
| | Инициализиране (Готовност) | Страница 30 |
| | BT готовност | Страница 13 |
| Наляво | Auto Power Link ON/OFF | Страница 23 |
| Надясно | Anynet+ ON/OFF | Страница 23 |
| Нагоре | ID SET | Страница 23 |
| Надолу | Включване/изключване на функцията за ограничаване на силата на звука | Страница 24 |
|  (Контрол на звука) | 7-лентов EQ | Страница 24 |
| SOUND MODE | DRC ON/OFF (Готовност) | Страница 22 |
| | Bluetooth Power | Страница 22 |

Изходни спецификации за различните режими за звукови ефекти

| Ефект | | Вход | Изход | |
|---|----------|------------|--|--|
| | | | Без комплект безжични задни високоговорители | С комплект безжични задни високоговорители |
|  SOUND MODE | STANDARD | 2.0 канала | 2.1 канала | 4.1 канала |
| | | 5.1 канала | 3.1 канала | 5.1 канала |
| | SURROUND | 2.0 канала | 5.1 канала | 5.1 канала |
| | | 5.1 канала | 5.1 канала | 5.1 канала |

- Комплектът от безжични задни високоговорители Samsung може да бъде закупен отделно. За да закупите комплект, свържете се с продавача, от който сте закупили Soundbar.

09 МОНТИРАНЕ НА КОНЗОЛАТА ЗА СТЕНА

Предпазни мерки при монтаж

- Монтирайте само към вертикална стена.
- Не монтирайте на място с висока температура или влажност.
- Проверете дали стената е достатъчно здрава, за да издържи тежестта на продукта. Ако не е, подсилете стената или изберете друго място за монтаж.
- Купете и използвайте крепежни винтове или анкерни болтове, подходящи за съответната стена (гипсокартон, железобетон, дърво и т.н.). Ако е възможно, закрепете опорните винтове към гредите на стената.
- Купете винтовете за монтиране към стена според вида и дебелината на стената, към която желаете да монтирате Soundbar.
 - Диаметър: M5
 - Дължина: Препоръчва се дължина 35 мм или повече.
- Свържете кабелите от устройството към външни устройства, преди да монтирате Soundbar към стената.
- Уверете се, че устройството е изключено и щепселът му е изваден от електрическия контакт, преди да го монтирате. В противен случай то може да причини токов удар.

Компоненти за стенов монтаж

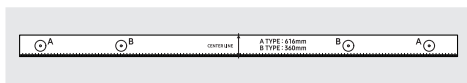

Водач за монтиране на стена

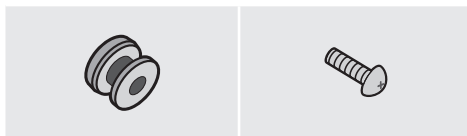

Държач-винт (2 бр.)

Винт (2 бр.)



Скоба за монтаж на стена (2 бр.)

1. Поставете **Водач за монтиране на стена** върху повърхността на стената.
 - **Водач за монтиране на стена** трябва да е равен.
 - Ако телевизорът ви е монтиран към стената, монтирайте Soundbar най-малко на 5 cm под телевизора.

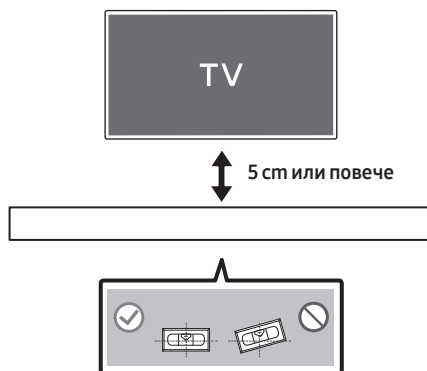

2. Подравнете **Централната линия на водача за монтиране на стена** с центъра на Вашия телевизор (ако монтирате Soundbar под телевизора) и след това фиксирайте **Водач за монтиране на стена** на стената с помощта на тиксо.

- Ако не монтирате под телевизор, поставете **Централна линия** в центъра на зоната за монтиране.

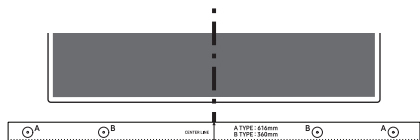

Централна линия

3. Пъхнете върха на химикал или подострен молив през центъра на изображенията **A-TYPE** във всеки край на водача, за да маркирате отворите за поддържащите винтове, след това махнете **Водач за монтиране на стена**.

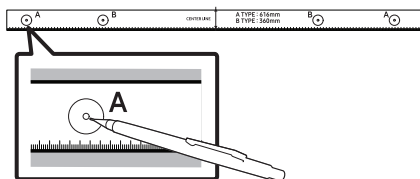

4. Като използвате свредло с подходящ размер, пробийте отвор в стената върху всяка маркировка.
- Ако маркировките не съвпадат на позициите на гредите, поставете подходящи анкери или дюбели в отворите, преди да поставите опорните винтове. Ако използвате анкери или дюбели, уверете се, че отворите, които пробивате, са достатъчно големи за анкерите или дюбелите, които ползвате.

5. Вкарайте винт (не е доставен) през всеки **Държач-винт** и след това завинтете всеки винт здраво в отвора за опорен винт.

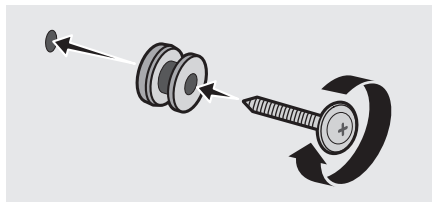

6. Монтирайте 2 **Монтажни елемента скоба-стена** в правилната ориентация от долната страна на Soundbar, като използвате 2 **Винта**.

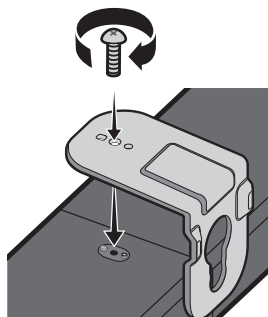

- При сглобяването се уверете, че закачалката на **Конзоли за окачване на стена** е разположена зад задната част на Soundbar.

Задна част на Soundbar

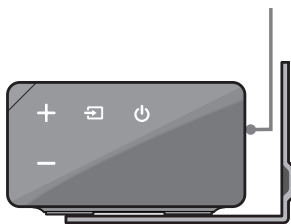

Десен край на Soundbar

7. Монтирайте Soundbar с прикрепените **Конзоли за окачване на стена**, като закачите **Конзоли за окачване на стена** на **Държач-винтовете** на стената.

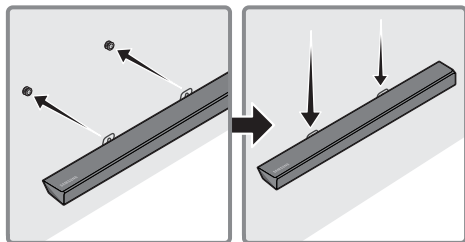

8. Плъзнете Soundbar надолу, както е показано по-долу, така че **Монтажни елементи скоба-стена** да застанат стабилно във **Винтове за държача**.
- Вкарайте **Винтове за държача** в широката (долна) част на **Монтажните елементи скоба-стена**, след което плъзнете **Монтажните елементи скоба-стена** надолу, така че да застанат стабилно във **Винтовете за държача**.

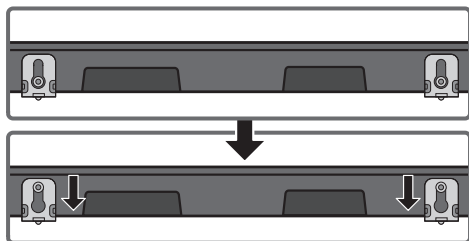

10 АКТУАЛИЗИРАНЕ НА СОФТУЕР

Samsung може да предложи актуализации на системния фърмуер на Soundbar в бъдеще.

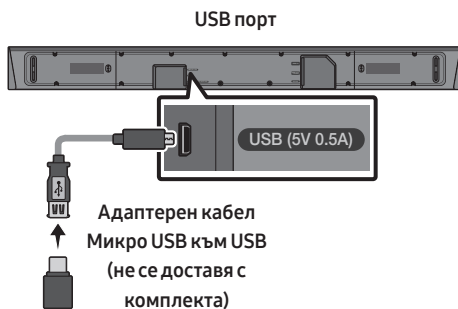

Ако се предлага актуализация, можете да актуализирате фърмуера, като свържете USB устройство с актуализацията на фърмуера, съхранена в него, към USB порта на вашия Soundbar.

За допълнителна информация относно изтеглянето на файлове с актуализации, посетете уебсайта на Samsung Electronics на адрес www.samsung.com → Support. След това въведете или изберете модела на своя Soundbar, изберете Софтуер и приложения и след това Изтегляния. Обърнете внимание, че названията на опциите може да са различни.

Процедура за актуализиране

1. Свържете адаптерния кабел Микро USB към USB с мъжки USB 2.0 Micro USB конектор (тип Б) в единия край и стандартен женски 2.0 USB конектор (тип А) в другия край към микро USB конектора на Soundbar.
 - Адаптерният кабел Микро USB към USB се продава отделно. За да го закупите, се свържете със сервизен център на Samsung или с център за обслужване на клиенти на Samsung.
2. Следвайте стъпките по-долу за изтегляне на софтуера за продукта: Посетете уеб сайта на Samsung (samsung.com) → търсете по име на модела – изберете опция за обслужване на клиенти (името на опцията може да се различава)
3. Запомнете изтегления софтуер в USB стик и изберете „Извличане тук“, за да разархивирате папката.
4. Изключете Soundbar и свържете USB стика със софтуера за актуализация към женския порт на Micro USB адаптерен кабел. Свържете кабела към USB порта на Soundbar.
5. Включете Soundbar. В рамките на 3 минути ще се покаже „UPDATE“ и актуализацията ще стартира.
6. Когато актуализирането приключи, Soundbar ще се изключи. Натиснете бутона ►► на дистанционното управление за повече от 5 секунди. На дисплея ще се появи “INIT” и след това Soundbar ще се изключи. Актуализацията е завършена.
 - Този продукт има функция DUAL BOOT. Ако фърмуерът не успее да се актуализира, можете да го актуализирате отново.

Ако не се покаже UPDATE

1. Изключете Soundbar, извадете и свържете отново USB стика, който съдържа файловете с актуализации, към USB порта на Soundbar.
2. Изключете захранващия кабел на Soundbar, след това го свържете отново и включете Soundbar.
 - Актуализирането на фърмуера може да не работи правилно, ако аудиофайловете поддържани от Soundbar, са съхранени с USB стика.
 - Не изключвайте захранването и не отстранявайте USB устройството, докато се актуализацията се прилагат. Основният модул ще се изключи автоматично след завършване на актуализацията на фърмуера.
 - След като актуализацията завърши, се инициализират потребителските настройки на Soundbar. Препоръчваме да си запишете вашите настройки, така че лесно да можете да ги възстановите след актуализация.Имайте предвид, че актуализирането на фърмуера нулира също и връзката към суббуфера. Ако връзката към суббуфера не се възстанови автоматично след актуализацията, вижте страница 6. Ако актуализацията на софтуера е неуспешна, проверете дали USB стикът не е дефектен.
- Потребителите на Mac OS трябва да използват MS-DOS (FAT) като USB формат.
- Актуализирането чрез USB може да не е налично в зависимост от производителя на USB стика.

11 ОТСТРАНЯВАНЕ НА НЕИЗПРАВНОСТИ

Преди да поискате сервизно обслужване, проверете следното.

Устройството не се включва.

Захранващият кабел включен ли е в електрическия контакт?

- Свържете захранващия щепсел към електрическия контакт.

Дадена функция не работи, когато се натисне бутонът.

Има ли статично електричество във въздуха?

- Изключете щепсела на захранващия кабел от контакта и след това го включете отново.

В режим BT се появяват прекъсвания на звука.

- Вижте разделите за Bluetooth свързване на страници 12 и 18.

Не се възпроизвежда звук.

Активирана ли е функцията за заглушаване на звука?

- Натиснете бутона **VOL**, за да отмените функцията.

Настроен ли е звукът към минимум?

- Настройте силата на звука.

Дистанционното управление не работи.

Изтощени ли са батериите?

- Заменете с нови батерии.

Разстоянието между дистанционното управление и основното устройство на Soundbar твърде голямо ли е?

- Доближете дистанционното управление до основното устройство на Soundbar.

Червеният LED индикатор на суббуфера премигва, но той не произвежда звук.

Този проблем може да възникне, ако суббуферът не е свързан към основното устройство на Soundbar.

- Опитайте да свържете суббуфера отново. (Вижте страница 6.)

Суббуферът бръмчи и вибрира забележимо.

Опитайте се да регулирате вибрацията на суббуфера.

- Натиснете бутона **WOOFER** на дистанционното си управление нагоре или надолу, за да регулирате силата на звука на суббуфера. (до -12 или между -6 ~ +6).

12 ЛИЦЕНЗ



Manufactured under license from Dolby Laboratories. Dolby, Dolby Audio, Pro Logic, and the double-D symbol are trademarks of Dolby Laboratories.



For DTS patents, see <http://patents.dts.com>. Manufactured under license from DTS Licensing Limited. DTS, the Symbol, DTS in combination with the Symbol, and DTS Digital Surround are registered trademarks or trademarks of DTS, Inc. in the United States and/or other countries. © DTS, Inc. All Rights Reserved.



The terms HDMI and HDMI High-Definition Multimedia Interface, and the HDMI Logo are trademarks or registered trademarks of HDMI Licensing LLC in the United States and other countries.

13 БЕЛЕЖКА ЗА ЛИЦЕНЗА ЗА ОТВОРЕН КОД

За изпращане на запитвания и заявки във връзка с източниците с отворен код се свържете със Samsung чрез имейл (oss.request@samsung.com).

14 ВАЖНИ БЕЛЕЖКИ ЗА ОБСЛУЖВАНЕТО

- Цифрите и илюстрациите в това ръководство за потребителя са предоставени само за справка и могат да се различават от действителния изглед на изделието.
- Же да се начисли такса за администриране, ако:
 - (a) е извикан техник по ваше настояване и няма дефект в продукта (т.е. не сте прочели ръководството за потребителя)
 - (b) занесете уреда в сервизен център и няма дефект в продукта (т.е. не сте прочели ръководството за потребителя).
- Сумата за тази такса за администриране ще ви бъде съобщена, преди да се извърши каквато и да е било работа или посещение вкъщи.

15 СПЕЦИФИКАЦИИ И РЪКОВОДСТВО

Спецификация

| | |
|--|--|
| Наименование на модела | HW-N650 |
| USB | 5V/0,5A |
| Тегло | 3,6 kg |
| Размери (Ш x В x Д) | 1100,0 x 59,0 x 100,0 мм |
| Диапазон на работна температура | +5 °C до +35 °C |
| Диапазон на работна влажност | 10 % до 75 % |
| УСИЛВАТЕЛ Изходяща мощност | 30W x 6 + 10W x 2 |
| Поддържани формати за възпроизвеждане | LPCM 2ch, Dolby Audio™ (поддържа Dolby® Digital), DTS |
| ИЗХОДНА МОЩНОСТ НА БЕЗЖИЧНОТО УСТРОЙСТВО Макс. мощност на предавателя при Bluetooth връзка Макс. мощност на предавателя при SRD връзка | 100 mW при 2,4 GHz – 2,4835 GHz 25 mW при 5,725 GHz – 5,825 GHz |

| | |
|-------------------------------|--------------------------|
| Наименование на субуфера | PS-WN30 |
| Тегло | 7,0 kg |
| Размери (Ш x В x Д) | 215,0 x 384,5 x 304,0 мм |
| УСИЛВАТЕЛ Изходяща мощност | 160W |

| | |
|---|--|
| Обща консумация на енергия в режим на готовност (W) | 2,9W |
| Bluetooth Метод за деактивиране на порт | Натиснете и задръжте бутона SOUND MODE за повече от 5 секунди, за да изключите функцията Bluetooth Power. |

БЕЛЕЖКИ

- Samsung Electronics Co., Ltd си запазва правото да променя спецификацията без предизвестие.
- Теглото и размерите са приблизителни.

- С настоящото Samsung Electronics декларира, че това оборудване съответства на Директива 2014/53/ЕС. Пълният текст на ЕС декларацията за съответствие можете да намерите на следния интернет адрес: <http://www.samsung.com> – отворете Поддръжка > Търсене в „Поддръжка на продуктите“ и въведете името на модела. С това оборудване може да се работи във всички държави от ЕС.



[Правилно изхвърляне на батериите в този продукт]

(Налично в страни със системи за разделно сметосъбиране)

Това обозначение върху батерията, ръководството или опаковката, показва, че батериите в този продукт не бива да се изхвърлят с другите битови отпадъци в края на техния полезен живот. Където са маркирани, химическите символи Hg, Cd или Pb показват, че батерията съдържа живак, кадмий или олово над контролните нива в Директива 2006/66 на ЕО.

Ако батериите не се изхвърлят правилно, тези вещества могат да предизвикат увреждане на човешкото здраве или на околната среда.

За да предпазите природните ресурси и за да съдействате за многократната употреба на материалните ресурси, моля отделяйте батериите от другите видове отпадъчни продукти и ги рециклирайте посредством Вашата локална система за безплатно връщане на батерии.



Правилно третиране на изделието след края на експлоатационния му живот (Отпадъци, представляващи електрическо и електронно оборудване)

(Налично в страни със системи за разделно сметосъбиране)

Този знак, поставен върху изделието, неговите принадлежности или печатни материали, означава, че продуктът и принадлежностите (например зарядно устройство, слушалки, USB кабел) не бива да се изхвърлят заедно с другите битови отпадъци, когато изтече експлоатационният му живот. Отделяйте тези устройства от другите видове отпадъци и ги предавайте за рециклиране. Спазвайки това правило не излагате на опасност здравето на други хора и предпазвате околната среда от замърсяване, предизвикано от неконтролно изхвърляне на отпадъци. Освен това, подобно отговорно поведение създава възможност за повторно (екологично съобразно) използване на материалните ресурси.

Домашните потребители трябва да се свържат с търговеца на дребно, от когото са закупили изделието, или със съответната местна държавна агенция, за да получат подробни инструкции къде и кога могат да занесат тези устройства за рециклиране, безопасно за околната среда.

Корпоративните потребители следва да се свържат с доставчика си и да проверят условията на договора за покупка. Това изделие и неговите електронни принадлежности не бива да се смесват с другите отпадъци на търговското предприятие.

За информация относно ангажиментите на Samsung по отношение на околната среда и специфичните за продукта регулаторни задължения, например REACH, WEEE, батерии, посетете: http://www.samsung.com/uk/aboutsamsung/samsungelectronics/corporatecitizenship/data_corner.html

SIGURNOSNE INFORMACIJE

SIGURNOSNA UPOZORENJA

DA BISTE SMANJILI OPASNOST OD ELEKTRIČNOG UDARA, NE ODSTRANJUJTE POKLOPAC (ILI POLEĐINU).

U UNUTRAŠNJOSTI NEMA DIJELOVA KOJE MOŽE SERVISIRATI KORISNIK. PREPUSTITE SERVISIRANJE KVALIFICIRANOM SERVISNOM OSOBLJU.

UPOZORENJE

- Da biste smanjili opasnost od požara ili električnog udara, ne izlažite uređaj kiši ili vlazi.

OPREZ

- DA BISTE SPRIJEČILI ELEKTRIČNI UDAR, NAMJESTITE ŠIROKE KONTAKTE UTIKAČA U ŠIROK UTOR, UMETNUT DO KRAJA.
- Ovaj uređaj treba uvijek biti spojen na utičnicu izmjenične struje sa zaštitnim uzemljenjem.
- Da biste isključili uređaj iz struje, morate izvući utikač iz strujne utičnice. Stoga strujni utikač treba biti spreman za rad.
- Ne izlažite ovaj uređaj kapanju ili prskanju tekućina. Ne stavljajte predmete pune tekućine, poput vaza, na uređaj.
- Da biste potpuno isključili ovaj uređaj, morate izvući utikač za napajanje iz zidne utičnice. Stoga utikač mora uvijek biti lako dostupan.

|  | OPREZ OPASNOST OD ELEKTRIČNOG UDARA NE OTVARAJTE |  |
|---|---|---|
|  | Ovaj simbol znači da je struja u unutrašnjosti visokog napona. Opasno je dolaziti u bilo kakav doticaj s unutarnjim sklopovima proizvoda. | |
|  | Ovaj simbol naznačuje da je uz uređaj priložena važna dokumentacija o njegovom radu i održavanju. | |
|  | Proizvod II. razreda: Ovaj simbol označava da nije potrebna sigurnosna veza s uzemljenjem. | |
|  | AC napon: Ovaj simbol označava da nazivni napon označen navedenim simbolom predstavlja AC napon. | |
|  | DC napon: Ovaj simbol označava da nazivni napon označen navedenim simbolom predstavlja DC napon. | |
|  | Oprez, pogledajte upute za upotrebu: Ovaj simbol upućuje korisnika da potraži dodatne informacije u pogledu sigurnosti u korisničkom priručniku. | |

MJERE OPREZA

1. Osigurajte da napajanje izmjeničnom strujom u kući bude kompatibilno sa zahtjevima napajanja navedenim na identifikacijskoj naljepnici na dnu proizvoda. Proizvod postavite vodoravno na prikladnu površinu (namještaj) s dovoljno prostora za ventilaciju 7-10 cm. Pobrinite se da ventilacijski otvori ne budu prekriveni. Ne postavljajte jedinicu na pojačala ili drugu opremu koja se grije. Ova jedinica dizajnirana je za neprekidnu uporabu. Za potpuno isključivanje jedinice izvucite strujni utikač iz zidne utičnice. Ako ne namjeravate upotrebljavati jedinicu dulje vrijeme, izvucite utikač.
2. Za vrijeme olujnog nevremena izvucite utikač za napajanje izmjeničnom strujom iz zidne utičnice. Vršni naponi zbog munja mogu oštetiti uređaj.
3. Ne izlažite uređaj izravnoj sunčevoj svjetlosti ili drugim izvorima topline. To može dovesti do pregrijavanja i kvara uređaja.
4. Zaštitite proizvod od vlage (npr. vaze) i prekomjerne topline (npr. kamin) ili od opreme koja stvara jaka magnetska ili električna polja. Isključite kabel za napajanje iz izvora napajanja izmjeničnom strujom ako jedinica neispravno radi. Proizvod nije namijenjen za industrijsku uporabu. On je namijenjen samo za osobnu uporabu. Ako su proizvod ili disk pohranjeni na niskim temperaturama, može doći do kondenzacije. Ako tijekom zime prenosite jedinicu, pričekajte oko 2 sata kako bi jedinica prije uporabe dosegla sobnu temperaturu.

5. Baterije korištene s ovim proizvodom sadržavaju kemikalije koje su štetne za okoliš. Ne odlažite baterije s otpadom kućanstva. Baterije nemojte bacati u vatru. Nemojte kratko spojati, rastavljati, ili pregrijavati baterije. U slučaju zamjene neodgovarajućim baterijama postoji opasnost od eksplozije. Baterije mijenjajte samo baterijama iste ili ekvivalentne vrste.

O OVOM PRIRUČNIKU

Korisnički priručnik ima dva dijela: ovaj jednostavni KORISNIČKI PRIRUČNIK i detaljni POTPUNI PRIRUČNIK koji možete preuzeti.



KORISNIČKI PRIRUČNIK

Pogledajte ovaj priručnik za sigurnosne upute, instalaciju proizvoda, komponente, povezivanje i specifikacije proizvoda.



POTPUNI PRIRUČNIK

POTPUNI PRIRUČNIK možete pristupiti putem web-centra službe za korisnike tvrtke Samsung skeniranjem QR koda. Za pregled priručnika na računalo ili mobilnom uređaju preuzmite priručnik u formatu dokumenta s web-stranice tvrtke Samsung. (<http://www.samsung.com/support>)

Dizajn i specifikacije mogu se promijeniti bez prethodne najave.

SADRŽAJ

| | | |
|-----------|--|-----------|
| 01 | Provjera Komponenti | 2 |
| | Umetanje baterija prije upotrebe daljinskog upravljača (AA baterije X 2) | 2 |
| 02 | Pregled Proizvoda | 3 |
| | Prednja ploča / Ploča na desnoj strani uređaja Soundbar | 3 |
| | Donja ploča uređaja Soundbar | 4 |
| 03 | Spajanje Uređaja Soundbar | 5 |
| | Spajanje na dovod električne energije | 5 |
| | Povezivanje sustava Soundbar sa subwooferom | 6 |
| | – Automatsko povezivanje između subwoofera i uređaja Soundbar | 6 |
| | – Ručno povezivanje subwoofera ako automatsko povezivanje ne uspije | 7 |
| | Povezivanje kompleta SWA-8500S sa sustavom Soundbar (prodaje se zasebno) | 8 |
| 04 | Povezivanje s Vašim Televizorom | 10 |
| | Metoda 1 Povezivanje pomoću kabela | 10 |
| | – Povezivanje pomoću optičkog kabela | 10 |
| | – Povezivanje televizora pomoću kabela HDMI | 11 |
| | Metoda 2 Bežično povezivanje | 12 |
| | – Povezivanje na televizor putem Bluetootha | 12 |
| 05 | Povezivanje s Vanjskim Uređajem | 14 |
| | Povezivanje pomoću optičkog ili analognog audio kabela (AUX) | 14 |
| | Povezivanje pomoću HDMI kabela | 15 |
| 06 | Povezivanje USB Uređaja za Pohranu Podataka | 16 |

| | | |
|-----------|---|-----------|
| 07 | Povezivanje s Mobilnim Uređajem | 18 |
| | Povezivanje putem Bluetootha | 18 |
| | Upotreba Samsungove aplikacije Audio Remote | 21 |
| | – Postavljanje Samsungove aplikacije Audio Remote | 21 |
| | – Pokretanje Samsungove aplikacije Audio Remote | 21 |
| 08 | Korištenje Daljinskog Upravljača | 22 |
| | Kako upotrebljavati daljinski upravljač | 22 |
| | Prilagođavanje glasnoće uređaja Soundbar pomoću daljinskog upravljača TV-a. | 25 |
| | Uporaba skrivenih gumba (gumba s više funkcija) | 26 |
| | Izlazne specifikacije za različite načine rada sa zvučnim efektima | 26 |
| 09 | Postavljanje Zidnog Nosača | 27 |
| | Mjere opreza prilikom postavljanja | 27 |
| | Komponente za zidnu montažu | 27 |
| 10 | Ažuriranje Softvera | 29 |
| | Postupak ažuriranja | 30 |
| | Ako se ne prikaže UPDATE | 30 |
| 11 | Rješavanje Problema | 31 |
| 12 | Licenca | 32 |
| 13 | Obavijest o Licenci za Uporabu Softvera Otvorenog Koda | 32 |
| 14 | Važna Napomena Vezana uz Servis | 32 |
| 15 | Tehnički Podaci i Vodič | 33 |
| | Tehnički podaci | 33 |

01 PROVJERA KOMPONENTI

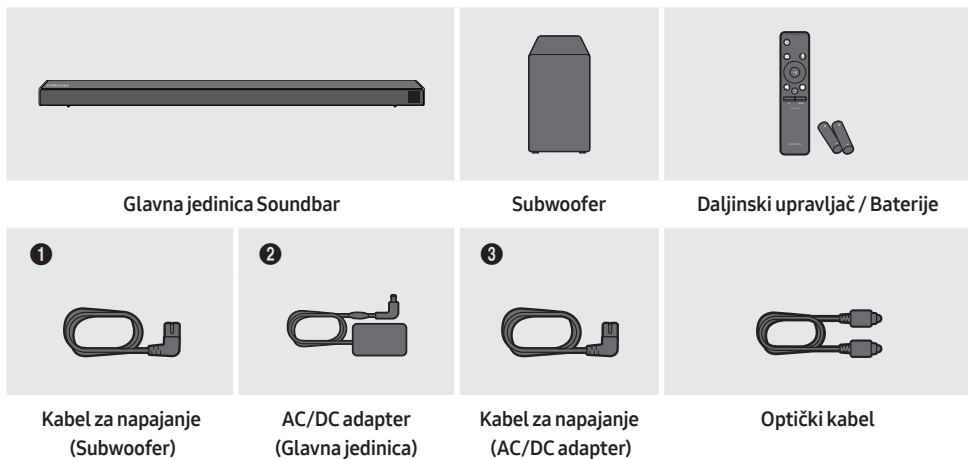

- Za više informacija o napajanju i potrošnji energije pogledajte naljepnicu na proizvodu. (Oznaka : Podnožje Glavne Jedinice Soundbar)
- Koraci za povezivanje napajanja označeni su (1, 2, 3). Za više informacija o povezivanju napajanja pogledajte stranicu 5.
- Za komponente za postavljanje Soundbara na zid pogledajte stranicu 27.
- Dodatne komponente ili kabele možete kupiti putem Samsungovog servisnog centra ili Službe za korisničku podršku tvrtke Samsung.
- Izgled dodatnog pribora može se malo razlikovati od gornjih crteža.

Umetanje baterija prije upotrebe daljinskog upravljača (AA baterije X 2)

Povucite poklopac baterije u smjeru strelice dok se u potpunosti ne otvori. Umetnite 2 AA baterije (1,5 V) usmjerene tako da im je polaritet ispravan. Povucite poklopac baterije natrag na mjesto.

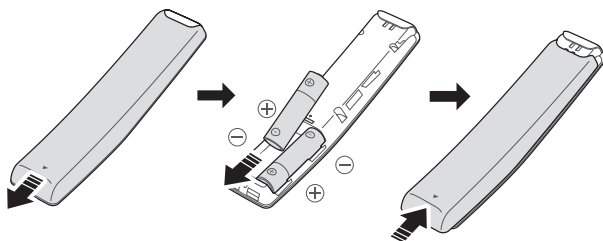

02 PREGLED PROIZVODA

Prednja ploča / Ploča na desnoj strani uređaja Soundbar

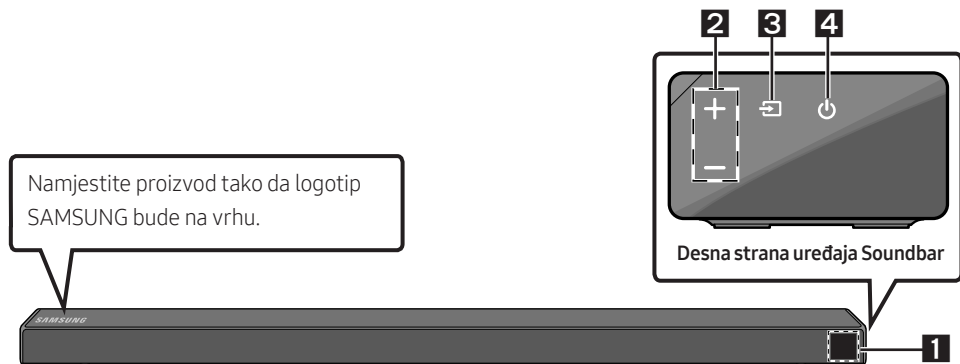

1

Zaslon

Prikazuje status proizvoda i trenutni način.

2

Gumb +/- (Glasnoća)

Prilagođava glasnoću.

- Prilikom prilagođavanja razine glasnoća se prikazuje na prednjem zaslonu uređaja Soundbar.

3

Gumb (Izvor)

Odabir načina unosa izvora.

| Način unosa | Zaslon |
|------------------------|--------------------------------------|
| Optički digitalni ulaz | D.IN |
| Unos ARC (HDMI OUT) | D.IN → TV ARC (Automatska pretvorba) |
| Unos AUX | AUX |
| Unos HDMI | HDMI |
| Način BLUETOOTH | BT |
| Način USB | USB |

- Za uključivanje načina „BT PAIRING” promijenite izvor u način „BT”, a zatim pritisnite i držite gumb  (Izvor) duže od 5 sekundi.

4

Gumb (Napajanje)

Uključuje i isključuje napajanje.

- Kad priključite kabel napajanja, tipka napajanja radi još 4 do 6 sekundi.
- Kad uključite napajanje ove jedinice, početak reprodukcije zvuka kasnit će 4 do 5 sekundi.
- Ako želite uživati u zvuku koji se reproducira samo putem uređaja Soundbar, zvučnike televizora morate isključiti u izborniku Postavke zvuka televizora. Pogledajte priručnik TV-a koji je isporučen uz TV.

Donja ploča uređaja Soundbar

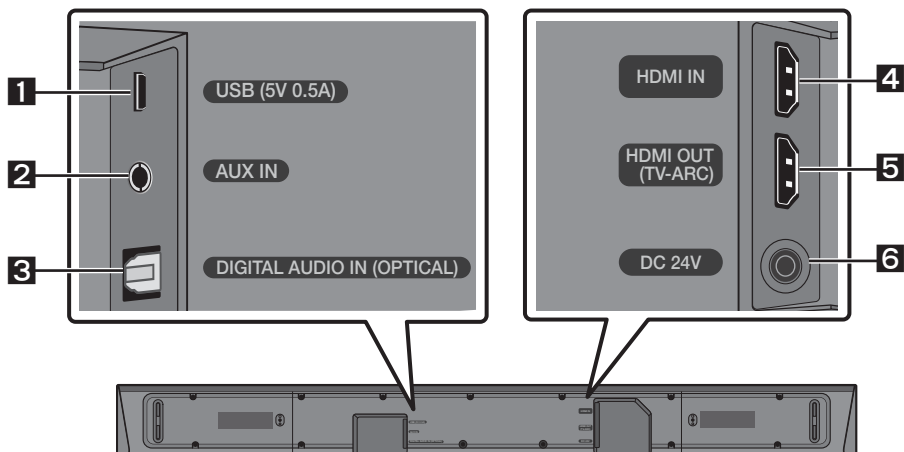

| | |
|----------|---|
| 1 | USB (5V 0.5A) Povežite USB uređaj kako biste reproducirali glazbu s uređaja USB pomoću uređaja Soundbar. |
| 2 | AUX IN Povežite na analogni izlaz vanjskog uređaja. |
| 3 | DIGITAL AUDIO IN (OPTICAL) Povežite na digitalni (optički) izlaz vanjskog uređaja. |
| 4 | HDMI IN Unosi digitalne video i audio signale istovremeno pomoću kabela HDMI. Povežite na izlaz HDMI vanjskog uređaja. |
| 5 | HDMI OUT (TV-ARC) Povežite s priključkom HDMI (ARC) na televizoru. |
| 6 | DC 24V (Ulaz napajanja) Spojite AC/DC adapter. |

- Prilikom isključivanja iz zidne utičnice, kabel za napajanje adaptera izmjenične/istosmjerne struje držite za utikač. Ne povlačite kabel.
- Ne spajajte ovu jedinicu ili druge komponente na utičnicu za napajanje izmjeničnom strujom dok u potpunosti ne spojite sve komponente.

03 SPAJANJE UREĐAJA SOUNDBAR

Spajanje na dovod električne energije

Komponente napajanja (1, 2, 3) upotrijebite kako biste spojili subwoofer i sustav Soundbar u mrežnu utičnicu sljedećim redoslijedom:

- 1 Priključite kabel za napajanje u subwoofer.
- 2 Uključite izlazni kabel za napajanje u adapter napajanja i zatim u Soundbar.
- 3 Priključite kabel za napajanje u zidnu utičnicu.

Pogledajte ilustracije ispod.

- Za više informacija o napajanju i potrošnji energije pogledajte naljepnicu na proizvodu.
(Naljepnica: Podnožje glavne jedinice Soundbar)

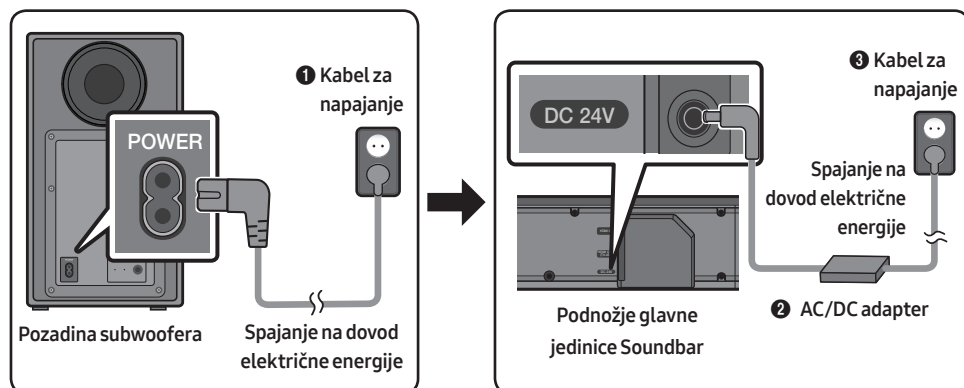

- AC/DC adapter mora stajati u ravnom položaju na stolu ili na podu. Ako stavite AC/DC adapter tako da visi s ulaznim kablom usmjerenim prema gore, voda ili drugi predmeti mogu ući u adapter i uzrokovati kvar.

Povezivanje sustava Soundbar sa subwooferom

Kad je subwoofer priključen možete uživati u bogatom basu.

Automatsko povezivanje između subwoofera i uređaja Soundbar

Kad uključite napajanje nakon priključivanja kabela za napajanje na Soundbar i subwoofer, subwoofer će se automatski povezati sa Soundbarom.

- Kada se automatsko uparivanje završi, uključuju se plavi indikatori na pozadini subwoofera.

Indikatorska svjetla LED na stražnjoj strani Subwoofera

| LED | Status | Opis | Rezolucija |
|----------------|-----------|---|---|
| Plavo | Uključeno | Uspješno povezano (normalan rad) | - |
| | Treperi | Obnavljanje veze | Provjerite je li kabel za napajanje pravilno priključen u glavnu jedinicu sustava Soundbar ili pričekajte oko 5 minuta. Ako treptanje ne prestane, pokušajte ručno povezati subwoofer. Pogledajte stranici 7. |
| Crveno | Uključeno | Pripravnost (glavna jedinica Soundbara je isključena) | Provjerite je li kabel za napajanje na glavnoj jedinici Soundbara ispravno povezan. |
| | | Povezivanje neuspjelo | Povežite ponovno. Pogledajte upute za ručno povezivanje na stranici 7. |
| Crveno i plavo | Treperi | Kvar | Pogledajte informacije za kontaktiranje Samsungovog servisnog centra u priručniku. |

Ručno povezivanje subwoofera ako automatsko povezivanje ne uspije

Prije provedbe postupka ručnog povezivanja u nastavku:

- Provjerite jesu li kabeli napajanja za Soundbar i subwoofer pravilno spojeni.
- Provjerite je li Soundbar uključen.

1. Pritisnite i držite **ID SET** na pozadini subwoofera najmanje 5 sekundi.
 - Crveni se indikator na pozadini subwoofera isključuje, a plavi indikator treperi.

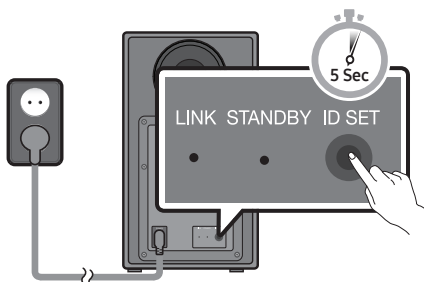

Pozadina subwoofera

2. Pritisnite i zadržite gumb **Gore** na daljinskom upravljaču najmanje 5 sekundi.
 - Poruka **ID SET** nakratko se prikazuje na zaslonu uređaja Soundbar, a zatim nestaje.
 - Soundbar će se automatski uključiti nakon dovršetka postupka **ID SET**.

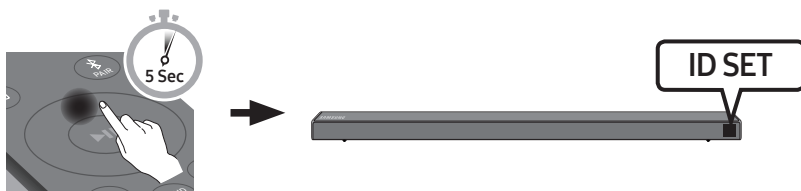

3. Provjerite svijetli li indikator LINK LED postojano plavo (uspostavljanje veze dovršeno).

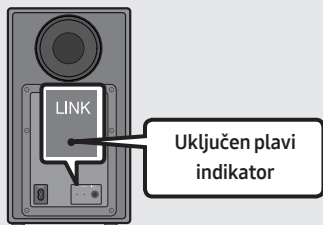

LINK LED prestat će treptati i počet će postojano svijetliti plavo nakon uspostavljanja veze između sustava Soundbar i bežičnog subwoofera.

NAPOMENE

- Nemojte utaknuti kabel za napajanje ovog proizvoda ili TV-a u zidnu utičnicu dok međusobno ne povežete sve komponente.
- Prije premještanja ili postavljanja proizvoda isključite napajanje i izvucite kabel za napajanje iz utičnice.
- Ako je glavna jedinica isključena iz napajanja, bežični subwoofer prijeći će u stanje čekanja, a LED žarulja STANDBY na pozadini bit će crvena nakon što zatreperi plavo nekoliko puta.
- Ako upotrebljavate uređaj koji koristi istu frekvenciju (5,8 GHz) kao Soundbar u blizini sustava Soundbar, smetnje bi mogle izazvati prekide zvuka.
- Maksimalna udaljenost prijenosa bežičnog signala između glavne jedinice i subwoofera približno je 10 metara, no može se razlikovati ovisno o radnom okruženju. Ako se između glavne jedinice i bežičnog subwoofera nalazi armirani beton ili metalni zid, može se dogoditi da sustav uopće ne radi jer bežični signal ne može proći kroz metal.

MJERE OPREZA

- Bežične antene ugrađene su u bežični subwoofer. Držite jedinice podalje od vode i vlage.
- Za optimalan učinak slušanja u području oko bežičnog subwoofera i modula bežičnog prijarnika (prodaje se zasebno) ne smije biti prepreka.

Povezivanje kompleta SWA-8500S sa sustavom Soundbar (prodaje se zasebno)

Povežite Samsungov bežični komplet sa stražnjim zvučnikom (SWA-8500S) sa svojim sustavom Soundbar kako biste proširili zvuk na istinski surround zvuk (prodaje se zasebno).

1. Povežite modul bežičnog prijarnika s 2 surround zvučnika.
 - Kabeli zvučnika označeni su različitim bojama.

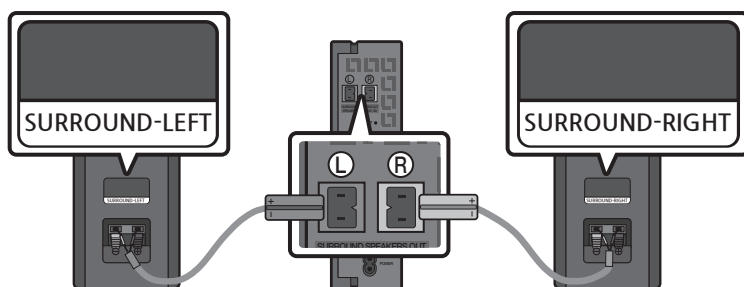

2. Nakon što ste modul bežičnog prijamnika priključili u mrežnu utičnicu, provjerite je li u stanju pripravnosti.
- LED indikator LINK (plava LED lampica) na modulu bežičnog prijamnika počeo će treptati. Ako LED indikator ne počne treptati, pritisnite gumb **ID SET** na pozadini bežičnog modula prijamnika vrhom olovke na 5~6 sekundi dok LED indikator LINK ne počne treptati (plavo). Više informacija o LED indikatoru potražite u korisničkom priručniku za SWA-8500S.

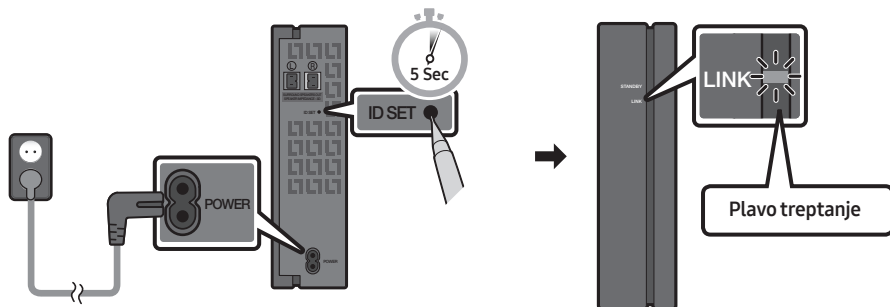

3. Pritisnite i zadržite gumb **Gore** na daljinskom upravljaču najmanje 5 sekundi.
- Poruka **ID SET** nakratko se prikazuje na zaslonu uređaja Soundbar, a zatim nestaje.
 - Soundbar će se automatski uključiti nakon dovršetka postupka **ID SET**.

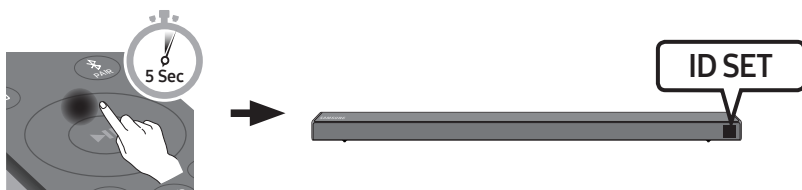

⚠ OPREZ

- Ako je vaš sustav Soundbar reproducirao glazbu prilikom povezivanja s kompletom SWA-8500S, možda će se iz woofera začuti isprekidan zvuk dok se povezivanje ne dovrši.

4. Provjerite svijetli li indikator LINK LED postojano plavo (uspostavljanje veze dovršeno).

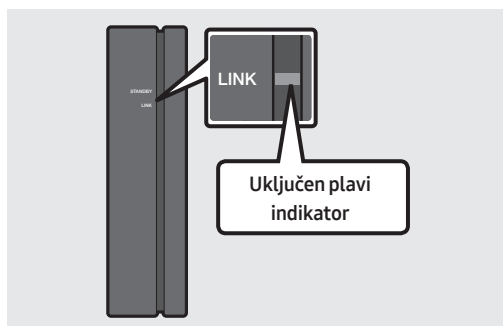

LINK LED prestao će treptati i počeo će svijetliti postojano plavo nakon uspostavljanja veze između sustava Soundbar i modula bežičnog prijamnika.

5. Ako komplet SWA-8500S nije povezan, ponovite postupak od 2. koraka.

04 POVEZIVANJE S VAŠIM TELEVIZOROM

Čujte zvuk TV-a na Soundbaru pomoću žične ili bežične veze.

- Kada je povezan s odabranim televizorima Samsung, sustavom Soundbar može se upravljati daljinskim upravljačem televizora.
 - Ova funkcija podržana je na televizorima Samsung Smart TV do 2017. godine koji podržavaju Bluetooth povezivanje prilikom povezivanja sustava Soundbar s televizorom putem optičkog kabela.
 - Ova funkcija vam omogućava uporabu izbornika TV-a za prilagođavanje zvučnog polja i različitih postavki kao što su glasnoća i isključivanje zvuka.

Metoda 1 Povezivanje pomoću kabela

Kada su signali prijena Dolby Digital, a postavka na televizoru za „Digitalni izlazni audioformat“ je PCM, preporučuje se da prebacite postavku na Dolby Digital. Nakon promjene postavke moći ćete slušati kvalitetniji zvuk (izbornik ovisi o proizvođaču televizora).

Povezivanje pomoću optičkog kabela

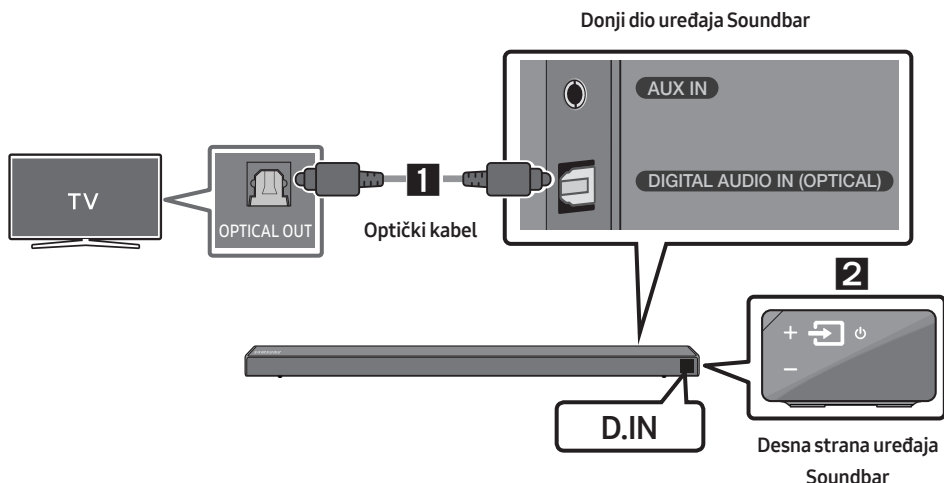

1. Spojite priključak **DIGITAL AUDIO IN (OPTICAL)** na uređaju Soundbar u priključak **OPTICAL OUT** televizora pomoću digitalnog optičkog kabela.
2. Pritisnite gumb  (**Izvor**) na ploči zdesna ili na daljinskom upravljaču, a zatim odaberite način „**D.IN**“.

Auto Power Link

Auto Power Link automatski uključuje Soundbar kad je TV uključen.

1. Spojite Soundbar i televizor pomoću digitalnog optičkog kabela.
2. Pritisnite gumb **Lijevo** na daljinskom upravljaču (plava točka na slici desno) na 5 sekundi za uključivanje ili isključivanje funkcije Auto Power Link.
 - Auto Power Link prema zadanim postavkama postavljeno je na ON. (da biste isključili ovu funkciju, zadržite gumb **Lijevo** na daljinskom upravljaču 5 sekundi).
 - Ovisno o povezanom uređaju Auto Power Link možda neće raditi.
 - Ova je funkcija dostupna samo u načinu „D.IN”.



Povezivanje televizora pomoću kabela HDMI

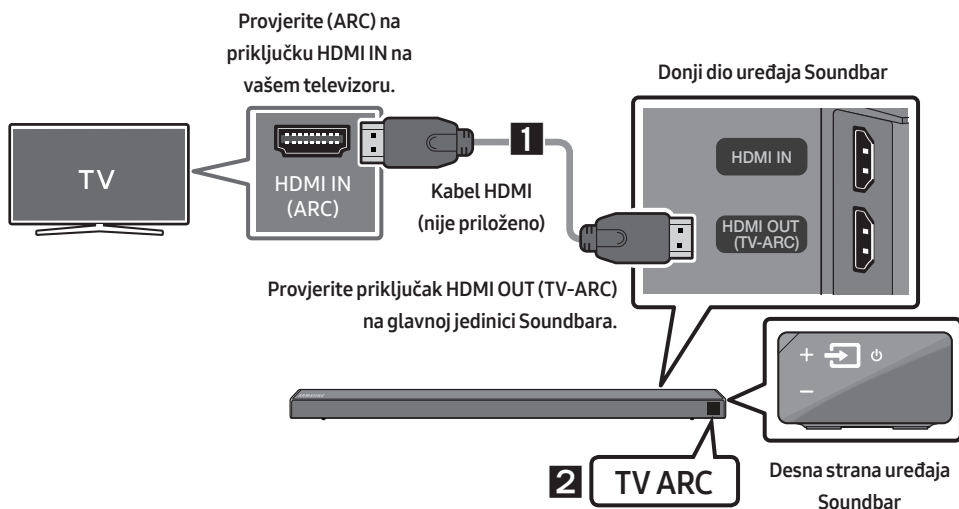

1. S uključenim Soundbarom i TV-om priključite kabel HDMI (nije priložen) kao što je prikazano na slici.
2. „TV ARC” se prikazuje u prozoru zaslona glavne jedinice Soundbar i zvuk televizora se reproducira pomoću Soundbara.
 - Ako se zvuk televizora ne čuje, pritisnite gumb  (**Izvor**) na daljinskom upravljaču na desnoj strani Soundbara kako biste promijenili način u „D.IN”. Na zaslonu se prikazuju „D.IN” i „TV ARC” u nizu i zvuk s televizora se reproducira.

- Ako se „**TV ARC**“ ne prikaže u prozoru zaslona glavne jedinice Soundbar, provjerite je li HDMI kabel (nije isporučen) priključen u odgovarajući priključak.
- Upotrijebite gumbе za prilagođavanje glasnoće na daljinskom upravljaču TV-a kako biste promijenili glasnoću na uređaju Soundbar.

NAPOMENE

- HDMI je sučelje koje omogućava digitalni prijenos video i audio podataka samo jednim konektorom.
- Ako se na televizoru nalazi priključak ARC, uključite HDMI kabel u priključak HDMI IN (ARC).
- Ako je to moguće, preporučujemo da upotrijebite HDMI kabel bez jezgre. Ako upotrebljavate HDMI kabel s jezgrom, upotrijebite onaj promjera manjeg od 14 mm.
- Anynet+ mora biti uključen.
- Ova funkcija nije dostupna ako HDMI kabel ne podržava ARC.

Metoda 2 Bežično povezivanje

Povezivanje na televizor putem Bluetootha

Kad je televizor povezan pomoću Bluetootha možete čuti stereo zvuk bez gnjavaže s kabelima.

- Samo jedan televizor može biti priključen u određenom trenutku.

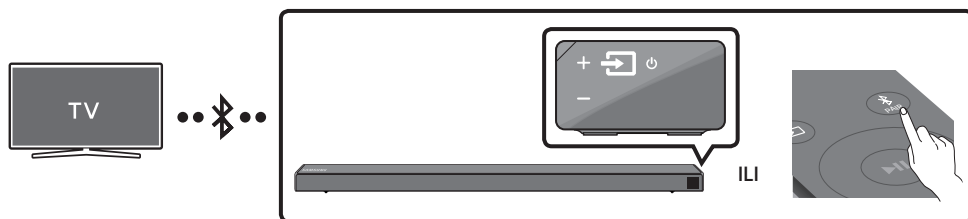

Početno povezivanje

1. Pritisnite gumb **PAIR** na daljinskom upravljaču kako biste se prebacili u način „**BT PAIRING**“.

(ILI) a. Pritisnite gumb (**Izvor**) na desnoj bočnoj ploči i zatim odaberite „**BT**“.

Promijenite „**BT**“ u „**BT READY**“

- b. Kada se pojavi natpis „**BT READY**“, pritisnite i zadržite gumb (**Izvor**) na desnoj bočnoj ploči sustava Soundbar dulje od 5 sekundi kako bi se prikazalo „**BT PAIRING**“.

2. Odaberite način Bluetooth na TV-u. (Za više informacija pogledajte korisnički priručnik TV-a.)

3. Odaberite „**[AV] Samsung Soundbar Nxxx N-Series**“ s popisa na zaslonu televizora.

Dostupni Soundbar je prikazan kao „**Need Pairing**“ ili „**Paired**“ na popisu uređaja Bluetootha.

Za priključivanje na Soundbar odaberite poruku i uspostavite vezu.

- Kad je televizor priključen na prednjem zaslonu Soundbara pojavljuje se [**Naziv TV-a**] → „**BT**“.

4. Sad možete slušati zvuk s televizora pomoću Soundbara.

Ako se uređaj ne poveže

- Ako se prethodno povezan unos Soundbara (tj. „[AV] Samsung Soundbar Nxxx N-Series“) pojavi na popisu, obrišite ga.
- Zatim ponovite korake od 1 do 3.

NAPOMENA



- Nakon što ste prvi put povezali Soundbar s televizorom, za ponovno povezivanje upotrebljavajte način „BT READY“.

Prekidanje veze između uređaja Soundbar i TV-a

Pritisnite gumb  (**Izvor**) na ploči zdesna ili na daljinskom upravljaču, a zatim promijenite u bilo koji način osim „BT“.

- Prekidanje veze traje jer TV mora primiti odgovor od uređaja Soundbar. (Potrebno vrijeme je različito, ovisno o modelu TV-a.)
- Da biste poništili automatsko povezivanje putem Bluetooth funkcije između sustava Soundbar i televizora, pritisnite gumb **▶II (Reprodukcija/Pauza)** na daljinskom upravljaču na 5 sekundi u stanju „BT READY“ (prebacivanje iz stanja Uključeno → Isključeno).

Kakva je razlika između opcije BT READY i BT PAIRING?

- **BT READY** : U ovom načinu rada možete pretraživati prethodno povezane televizore ili povezati prethodno povezane mobilne uređaje na sustav Soundbar.
- **BT PAIRING** : U ovom načinu rada sa sustavom Soundbar možete povezati novi uređaj. (Pritisnite gumb  **PAIR** na daljinskom upravljaču ili pritisnite i zadržite gumb  (**Izvor**) na desnoj strani sustava Soundbar dulje od 5 sekundi dok je Soundbar u načinu „BT“).

NAPOMENE

- Ako vam je potreban PIN prilikom povezivanja uređaja Bluetooth upišite <0000>.
- U načinu povezivanja Bluetoothom veza će se prekinuti ako udaljenost između uređaja Soundbar i uređaja Bluetooth prijeđe 10 m.
- Uređaj Soundbar se automatski isključuje nakon 5 minuta u stanju pripravnosti.
- Moguće je da uređaj Soundbar neće ispravno izvršiti pretraživanje i spajanje na Bluetooth u sljedećim okolnostima:
 - Ako postoji snažno električno polje oko Soundbara.
 - Ako je više uređaja Bluetooth istovremeno upareno sa Soundbarom.
 - Ako je uređaj Bluetooth isključen, nije na mjestu, ili je u kvaru.
- Elektronički uređaji mogu prouzročiti radijske smetnje. Uređaji koji proizvode elektromagnetske valove moraju se držati podalje od glavne jedinice Soundbar – npr., mikrovalne pećnice, bežični LAN uređaji itd.

05 POVEZIVANJE S VANJSKIM UREĐAJEM

Povežite s vanjskim uređajem pomoću žične ili bežične mreže kako biste reproducirali zvuk vanjskog uređaja putem Soundbara.

Povezivanje pomoću optičkog ili analognog audio kabela (AUX)

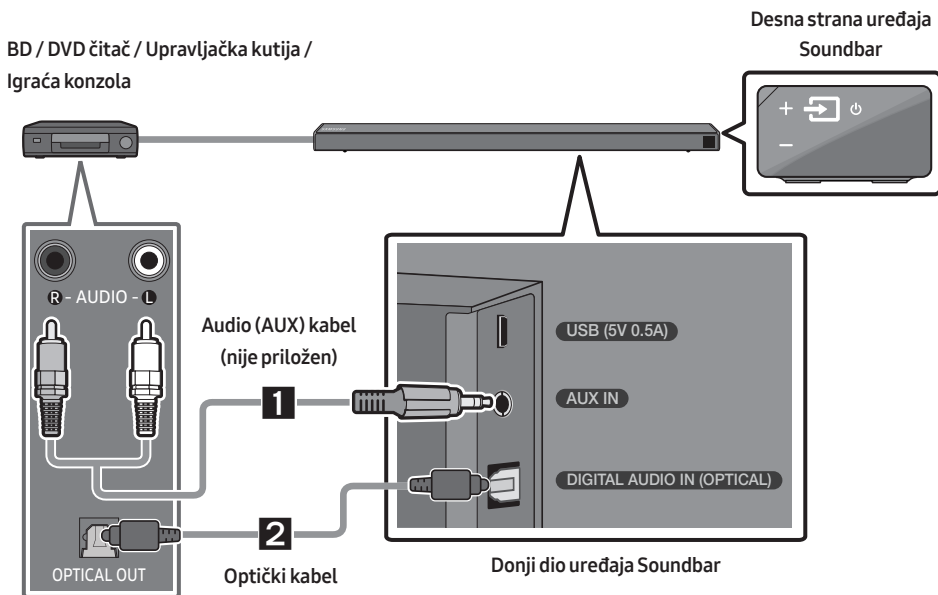

1 Audio (AUX) kabel

- 1 Spojite **AUX IN** (Audio) na glavnu jedinicu u priključak AUDIO OUT izvornog uređaja pomoću audio kabela.
- 2 Odaberite način „**AUX**“ pritiskom na gumb  (**Izvor**) na desnoj strani ploče ili na daljinskom upravljaču.

2 Optički kabel

- 1 Spojite priključak **DIGITAL AUDIO IN (OPTICAL)** na glavnoj jedinici u priključak OPTICAL OUT izvornog uređaja pomoću digitalnog optičkog kabela.
- 2 Odaberite način „**D.IN**“ pritiskom na gumb  (**Izvor**) na desnoj strani ploče ili na daljinskom upravljaču.

Povezivanje pomoću HDMI kabela

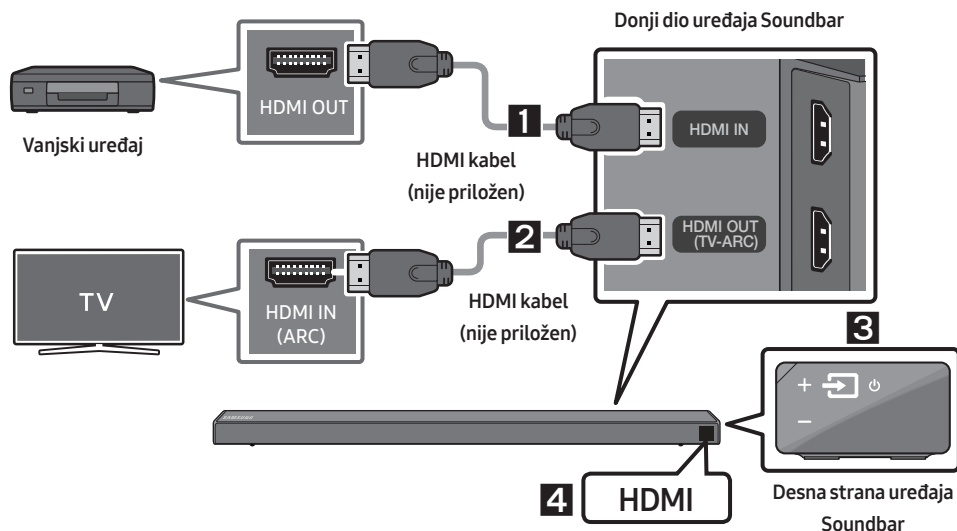

1. Spojite HDMI kabel (nije priložen) iz priključka **HDMI IN** na pozadini proizvoda u priključak HDMI OUT na digitalnom uređaju.
2. Spojite HDMI kabel (nije priložen) iz priključka **HDMI OUT (TV-ARC)** na pozadini proizvoda u priključak HDMI IN na vašem TV-u.
3. Pritisnite gumb  (**Izvor**) na ploči zdesna ili na daljinskom upravljaču, a zatim odaberite „HDMI”.
4. „HDMI” način prikazuje se na zaslonu uređaja Soundbar te se reproducira zvuk.

06 POVEZIVANJE USB UREĐAJA ZA POHRANU PODATAKA

Možete reproducirati glazbene datoteke s uređaja za pohranu USB pomoću uređaja Soundbar.

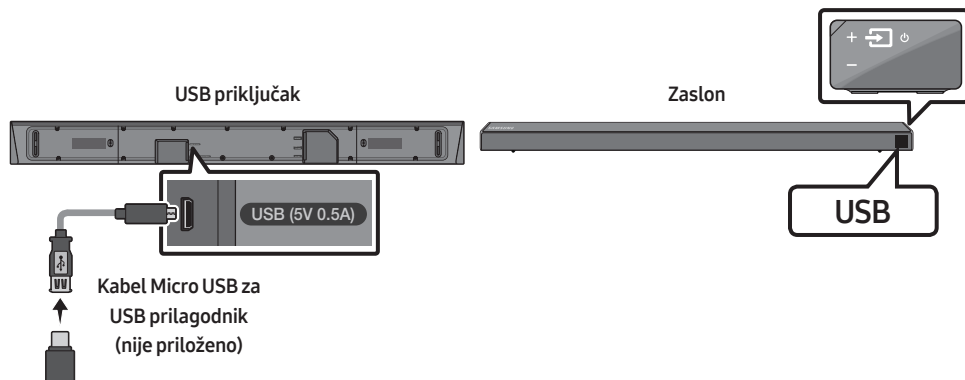

1. Spojite kabel Micro USB za USB prilagodnik s muškim priključkom Micro USB 2.0 (tip B) s jedne strane i standardnim ženskim priključkom 2.0 USB (tip A) s druge strane s Micro USB priključkom na uređaju Soundbar.
 - Kabel Micro USB za USB prilagodnik prodaje se zasebno. Za kupnju kontaktirajte Samsungov servisni centar ili korisničku podršku.
2. Spojite USB uređaj sa ženskim krajem adapterskog kabela.
3. Pritisnite gumb  (**Izvor**) na ploči zdesna ili na daljinskom upravljaču, a zatim odaberite „**USB**“.
4. „**USB**“ se pojavljuje na zaslonu.
5. Reproducirajte glazbene datoteke s uređaja za pohranu USB pomoću uređaja Soundbar.
 - Pokud není zařízení USB připojeno déle než 5 minut, zařízení Soundbar se automaticky vypne (Automatické vypnutí).

Popis kompatibilnosti

| Nastavak | Kodek | Brzina uzorkovanja | Brzina prijenosa |
|---------------|------------------------|--------------------|---------------------------------------|
| *.mp3 | MPEG 1 Layer2 | 16KHz ~ 48KHz | 80 ~ 320 kb/s |
| | MPEG 1 Layer3 | 16KHz ~ 48KHz | 80 ~ 320 kb/s |
| | MPEG 2 Layer3 | 16KHz ~ 48KHz | 80 ~ 320 kb/s |
| | MPEG 2.5 Layer3 | 16KHz ~ 48KHz | 80 ~ 320 kb/s |
| *.wma | Wave_Format_MSAudio1 | 16KHz ~ 48KHz | 56 ~ 128 kb/s |
| | Wave_Format_MSAudio2 | 16KHz ~ 48KHz | 56 ~ 128 kb/s |
| *.aac | AAC | 16KHz ~ 96KHz | 48 ~ 320 kb/s |
| | AAC-LC | 16KHz ~ 96KHz | 128 ~192 kb/s 5.1-kanalni 320 kb/s |
| | HE-AAC | 24KHz ~ 96KHz | 48 ~64 kb/s 5.1-kanalni 160 kb/s |
| *.wav | - | 16KHz ~ 48KHz | do 3000 kb/s |
| *.ogg | OGG 1.1.0 | 16KHz ~ 48KHz | 50 ~500 kb/s |
| *.flac | FLAC 1.1.0, FLAC 1.2.1 | 16KHz ~ 96KHz | do 3000 kb/s |

- Ako na USB uređaju ima previše pohranjenih mapa i datoteka, uređaju Soundbar može biti potrebno neko vrijeme za pristup i reprodukciju datoteka.

07 POVEZIVANJE S MOBILNIM UREĐAJEM



Povezivanje putem Bluetootha

Kad je mobilni uređaj povezan pomoću Bluetootha možete čuti stereo zvuk bez gnjavaže s kabelima.

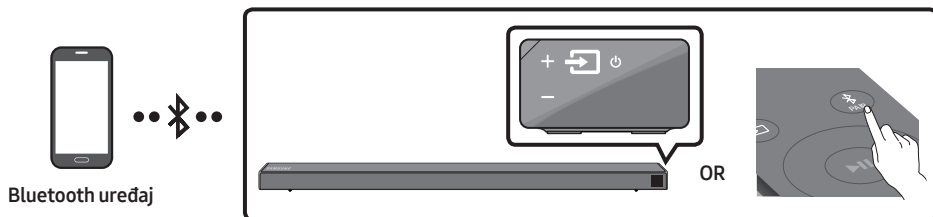
- Ne možete povezati više od jednog uređaja pomoću Bluetootha istovremeno.



Početno povezivanje

1. Pritisnite gumb  **PAIR** na daljinskom upravljaču kako biste se prebacili u način „**BT PAIRING**”.
- (ILI)
 - a. Pritisnite gumb  (**Izvor**) na desnoj bočnoj ploči i zatim odaberite „**BT**”.
Promijenite „**BT**” u „**BT READY**”
 - b. Kada se pojavi natpis „**BT READY**”, pritisnite i zadržite gumb  (**Izvor**) na desnoj bočnoj ploči sustava Soundbar dulje od 5 sekundi kako bi se prikazalo „**BT PAIRING**”.
2. Odaberite „**[AV] Samsung Soundbar Nxxx N-Series**” s popisa.
 - Kad je uređaj Soundbar povezan s uređajem Bluetooth na prednjem zaslonu pojavljuje se **[Naziv uređaja Bluetooth] → „BT”**.
3. Reproducirajte glazbene datoteke s uređaja povezanog pomoću Bluetootha s uređajem Soundbar.



Ako se uređaj ne poveže

- Ako se prethodno povezan unos Soundbara (tj. „**[AV] Samsung Soundbar Nxxx N-Series**”) pojavi na popisu, obrišite ga.
- Zatim ponovite korake od 1 do 2.

NAPOMENA

- Nakon što ste prvi put povezali Soundbar s mobilni uređaj, za ponovno povezivanje upotrebljavajte način „**BT READY**”.

Kakva je razlika između opcije BT READY i BT PAIRING?

- **BT READY** : U ovom načinu rada možete pretraživati prethodno povezane televizore ili povezati prethodno povezane mobilne uređaje na sustav Soundbar.
- **BT PAIRING** : U ovom načinu rada sa sustavom Soundbar možete povezati novi uređaj. (Pritisnite gumb  **PAIR** na daljinskom upravljaču ili pritisnite i zadržite gumb  (**Izvor**) na desnoj strani sustava Soundbar dulje od 5 sekundi dok je Soundbar u načinu „BT“).

NAPOMENE

- Ako vam je potreban PIN prilikom povezivanja uređaja Bluetooth upišite <0000>.
- U načinu povezivanja Bluetoothom veza će se prekinuti ako udaljenost između uređaja Soundbar i uređaja Bluetooth prijeđe 10 m.
- Uređaj Soundbar se automatski isključuje nakon 5 minuta u stanju pripravnosti.
- Moguće je da uređaj Soundbar neće ispravno izvršiti pretraživanje i spajanje na Bluetooth u sljedećim okolnostima:
 - Ako postoji snažno električno polje oko Soundbara.
 - Ako je više uređaja Bluetooth istovremeno upareno sa Soundbarom.
 - Ako je uređaj Bluetooth isključen, nije na mjestu, ili je u kvaru.
- Elektronički uređaji mogu prouzročiti radijske smetnje. Uređaji koji proizvode elektromagnetske valove moraju se držati podalje od glavne jedinice Soundbar – npr., mikrovalne pećnice, bežični LAN uređaji itd.
- Soundbar podržava SBC podatke (44,1 kHz, 48 kHz).
- Spojite ga samo na uređaj Bluetooth koji podržava funkciju A2DP (AV).
- Soundbar ne možete povezati s Bluetooth uređajem koji podržava samo funkciju HF (bez ruku).
- Kad Soundbar uparite s Bluetooth uređajem, na tom uređaju na popisu pronađenih uređaja odaberite „**[AV] Samsung Soundbar Nxxx N-Series**“ te će se Soundbar automatski prebaciti u način rada za „BT“.
 - Dostupna je samo ako je uređaj Soundbar naveden u uparenim uređajima Bluetooth uređaja. (Bluetooth uređaj i uređaj Soundbar moraju se prethodno barem jedanput upariti.)
- Soundbar će se pojaviti na popisu za pretraživanje uređaja Bluetooth uređaja samo kada uređaj Soundbar prikazuje „**BT READY**“.
- Sustav Soundbar ne može se upariti s drugim uređajem koji podržava Bluetooth vezu ako je već u načinu rada za Bluetooth i uparen s uređajem koji podržava Bluetooth vezu.

Uključivanje funkcije Bluetooth Power (SOUND MODE)

Ako se prethodno upareni Bluetooth uređaj pokuša upariti s uređajem Soundbar kada je funkcija Bluetooth Power uključena, a Soundbar je isključen, Soundbar se automatski uključuje.

1. Pritisnite i zadržite gumb **SOUND MODE** na daljinskom upravljaču dulje od 5 sekundi dok je sustav Soundbar uključen.
2. Na zaslonu uređaja Soundbar prikazuje se „**ON-BLUETOOTH POWER**“.

Odspajanje Bluetooth uređaja od sustava Soundbar

Uređaj Bluetooth možete odvojiti od sustava Soundbar. Upute potražite u korisničkom priručniku za uređaj Bluetooth.

- Sustav Soundbar će se odvojiti.
- Kad je Soundbar isključen s uređaja Bluetooth, na prednjem zaslonu Soundbara prikazivat će se „BT DISCONNECTED”.

Prekidanje veze između uređaja Soundbar i Bluetooth uređaja

Pritisnite gumb  (Izvor) na ploči zdesna ili na daljinskom upravljaču, a zatim promijenite u bilo koji način osim „BT”.

- Prekidanje veze traje jer uređaj Bluetooth mora primiti odgovor od uređaja Soundbar. (Potrebno vrijeme je različito, ovisno o modelu uređaja Bluetooth.)
- Kad je Soundbar isključen s uređaja Bluetooth, na prednjem zaslonu Soundbara prikazivat će se „BT DISCONNECTED”.

NAPOMENE

- Dok je Bluetooth veza aktivna, može se prekinuti ako udaljenost između uređaja Soundbar i Bluetooth uređaja prekorači 10 m.
- Sustav Soundbar automatski se isključuje nakon 5 minuta u stanju Spreman.

Više o funkciji Bluetooth

Bluetooth je tehnologija koja omogućuje jednostavno međusobno povezivanje uređaja kompatibilnih s tehnologijom Bluetooth pomoću bežične veze kratkog dometa.

- Uređaj Bluetooth može uzrokovati javljanje šuma ili neispravnost, ovisno o upotrebi, u sljedećim slučajevima:
 - Ako je dio tijela u kontaktu sa sustavom prijama/odašiljanja uređaja Bluetooth ili Soundbar.
 - Uslijed električnih varijacija uzrokovanih smetnjama zbog zida, kuta ili uredskih pregrada.
 - Uslijed električnih smetnji uređaja istog frekvencijskog pojasa, uključujući medicinsku opremu, mikrovalne pećnice i bežični LAN.
- Uparite sustav Soundbar s uređajem Bluetooth zadržavajući malu udaljenost.
- Što je veća udaljenost sustava Soundbar i uređaja Bluetooth, to je kvaliteta lošija. Ako udaljenost prijeđe domet rada uređaja Bluetooth, veza se gubi.
- U područjima slabog prijama odnosno osjetljivosti veza Bluetooth možda neće ispravno raditi.
- Bluetooth veza radi samo kada su povezani uređaji na maloj udaljenosti. Veza će se automatski prekinuti ako je udaljenost izvan ovog raspona. Čak i unutar ovog raspona kvalitetu zvuka mogu smanjiti prepreke poput zidova ili vrata.
- Ovaj bežični uređaj može uzrokovati električne smetnje tijekom svoga rada.

Upotreba Samsungove aplikacije Audio Remote

Postavljanje Samsungove aplikacije Audio Remote

Kako biste mogli upravljati zvučnikom Soundbar pomoću vašeg pametnog uređaja i aplikacije Samsung Audio Remote, preuzmite aplikaciju Samsung Audio Remote pomoću trgovine Google Play.

Pretraživanje trgovine : Samsung Audio Remote



Pokretanje Samsungove aplikacije Audio Remote

Za pokretanje i upotrebu aplikacije Samsung Audio Remote dotaknite ikonu Audio Remote na vašem pametnom uređaju, a zatim slijedite upute na zaslonu.







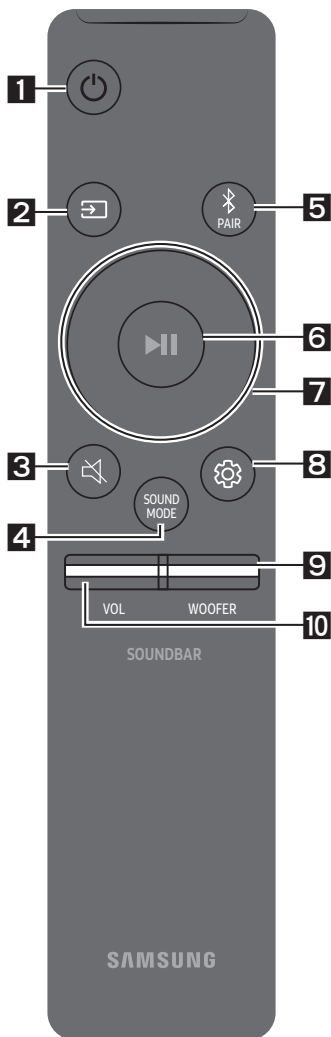

- Aplikacija Samsung Audio Remote kompatibilna je isključivo s mobilnim uređajima Android i mobilnim uređajima koji imaju sustav Android OS 3.0 ili noviji.





08 KORIŠTENJE DALJINSKOG UPRAVLJAČA

Kako upotrebljavati daljinski upravljač

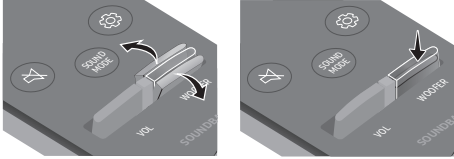

| | | |
|----------|--|--|
| 1 |  Napajanje | Uključuje i isključuje uređaj Soundbar. |
| 2 |  Izvor | Pritisnite za odabir izvora povezanog s uređajem Soundbar. <ul style="list-style-type: none">• Način povezivanja BT PAIRING Za uključivanje načina „BT PAIRING” pritisnite i zadržite gumb  (Izvor) dulje od 5 sekundi. |
| 3 |  Isključi zvuk | Pritisnite gumb  (Isključi zvuk) da biste isključili zvuk. Pritisnite ga ponovno da biste uključili zvuk. |
| 4 |  SOUND MODE | Možete odabrati željeni efekt zvuka odabirom STANDARD, SURROUND ili GAME . Odaberite način rada „ STANDARD ” ako želite uživati u izvornom zvuku. <ul style="list-style-type: none">• DRC (Dynamic Range Control) Omogućuje vam primjenu upravljanja dinamičkim rasponom na Dolby Digital zvuk. Pritisnite i zadržite gumb SOUND MODE dok je Soundbar isključen kako biste uključili ili isključili funkciju DRC (Dynamic Range Control). Kad je DRC uključen glasni zvukovi su stišani. (Zvuk može biti iskrivljen.)• Bluetooth Power Pritisnite ga ponovno da biste uključili zvuk. Ova funkcija automatski uključuje Soundbar prilikom primanja zahtjeva od prethodno povezanog televizora ili Bluetooth uređaja. Prema zadanim postavkama funkcija je omogućena.<ul style="list-style-type: none">– Pritisnite i držite gumb SOUND MODE dulje od 5 sekundi da biste isključili funkciju Bluetooth Power. |

| | | |
|-----------------|--|--|
| <p>5</p> |  <p>Bluetooth PAIR</p> | <p>Pritisnite gumb  PAIR. Na zaslonu uređaja Soundbar pojavljuje se „BT PAIRING“.</p> <p>U ovom načinu rada Soundbar možete povezati s novim Bluetooth uređajem tako da odaberete Soundbar na popisu za pretraživanje Bluetooth uređaja.</p> |
| <p>6</p> |  <p>Reprodukcija/ Pauza</p> | <p>Pritisnite gumb  za privremeno zaustavljanje glazbene datoteke. Ako ponovno pritisnete gumb glazbena datoteka će se nastaviti reproducirati.</p> <ul style="list-style-type: none"> • Funkcija Auto Power Down Jedinica se isključuje automatski u sljedećim situacijama: <ul style="list-style-type: none"> – U načinima rada D.IN/HDMI/BT/USB: ako 5 minuta nema audiosignala. – U načinu rada AUX: <ul style="list-style-type: none"> – Ako se audiokabel (AUX) isključi na 5 minuta. – Ako se pomoću TIPKI ne unese nijedna naredba tijekom 8 sati kada je priključen audiokabel (AUX). (Funkcija Auto Power Down može se isključiti samo u tom slučaju.) – Kako biste isključili funkciju Auto Power Down dok se izvodi način „AUX“, pritisnite i zadržite gumb  na 5 sekundi. Na zaslonu će se prikazati „ON-AUTO POWER DOWN“ / „OFF-AUTO POWER DOWN“. |
| <p>7</p> |  <p>Gore/Dolje/ Lijevo/Desno</p> |  <p>Pritisnite označene površine za odabir Gore/Dolje/Lijevo/Desno.</p> <p>Pritisnite Gore/Dolje/Lijevo/Desno na gumbu za odabir ili postavljanje funkcija.</p> <ul style="list-style-type: none"> • Ponavlanje Za uporabu funkcije Ponavlanje u načinu „USB“ pritisnite gumb Gore. • Preskakanje glazbe Pritisnite gumb Desno za odabir sljedeće glazbene datoteke. Pritisnite gumb Lijevo za odabir prethodne glazbene datoteke. • Anynet+ / Auto Power Link Anynet+ i Auto Power Link možete uključiti ili isključiti. Anynet+ i Auto Power Link uključuju i isključuju se gumbima Desno i Lijevo. <ul style="list-style-type: none"> – Anynet+ : Ako je uređaj Soundbar povezan sa Samsungovim TV-om pomoću HDMI kabela možete upravljati svojim uređajem Soundbar pomoću daljinskog upravljača Samsungovog TV-a. Pritisnite i držite gumb Desno 5 sekundi da biste promijenili Anynet+ na ON i OFF. – Auto Power Link : Ako je spojen s vašim televizorom preko digitalnog optičkog kabela, Soundbar se može automatski uključiti kada uključite televizor. Pritisnite i držite gumb Lijevo 5 sekundi kako biste promijenili Auto Power Link na ON i OFF. – Anynet+ / Auto Power Link postavljeno je na ON prema zadanim postavkama. • ID SET Pritisnite i zadržite gumb Gore 5 sekundi kako biste proveli postupak ID SET (prilikom povezivanja s dodatnom komponentom). |

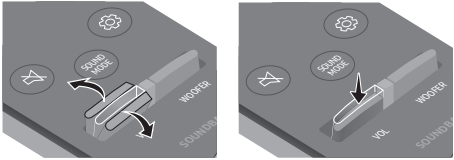
| | |
|---|--|
| | <ul style="list-style-type: none"> • Funkcija ograničenja glasnoće Budući da su moguća oštećenja sluha u slučaju uključivanja napajanja uz veliku glasnoću, kada je postavljena glasnoća veća od 20, ona se prilagođava na 20. <ul style="list-style-type: none"> – Zadata vrijednost ograničenja glasnoće je "isključeno". Postavljena glasnoća ostaje nepromijenjena čak i kada se napajanje isključi. – Da biste promijenili postavku, pritisnite i zadržite gumb Dolje na daljinskom upravljaču 5 sekundi. Kada je ograničenje glasnoće isključeno, na prednjem zaslonu prikazat će se „V FREE“, a kada je funkcija isključena, prikazat će se „V LOCK“. |
| <p>8</p>  <p>Upravljanje zvukom</p> | <p>Možete odabrati TREBLE, BASS ili AUDIO SYNC.</p> <ul style="list-style-type: none"> • Za upravljanje glasnoćom visokih ili dubokih tonova odaberite TREBLE ili BASS u Postavkama zvuka, a zatim namjestite glasnoću između -6~+6 pomoću gumba Gore/Dolje. • Pritisnite i zadržite gumb  (Upravljanje zvukom) oko 5 sekundi kako biste prilagodili zvuk svakom frekvencijskom pojasu. Postavke 150 Hz, 300 Hz, 600 Hz, 1,2 kHz, 2,5 kHz, 5 kHz i 10 kHz mogu se odabrati pomoću gumba Lijevo/Desno i svaka se postavka može namjestiti od -6 do +6 pomoću gumba Gore/Dolje. • Ako video i audio između televizora i zvučnika Soundbar nisu usklađeni, u postavkama zvuka odaberite AUDIO SYNC, a zatim namjestite odgodu zvuka između 0~300 milisekundi pomoću gumba Gore/Dolje. (nije dostupno u načinu rada „USB“). • Funkcija AUDIO SYNC podržana je samo u nekim funkcijama. |
| <p>9</p>  <p>WOOFER</p> |  <p>Gurnite gumb prema gore ili prema dolje za namještanje glasnoće subwoofera na -12 ili od -6 do +6. Da biste postavili razinu glasnoće subwoofera na 0, pritisnite gumb</p> |
| <p>10</p>  <p>VOL</p> |  <p>Gurnite gumb prema dolje ili prema gore za namještanje glasnoće.</p> <ul style="list-style-type: none"> • Isključi zvuk Pritisnite gumb VOL za isključivanje zvuka. Pritisnite ga ponovo kako biste uključili zvuk. |

Prilagođavanje glasnoće uređaja Soundbar pomoću daljinskog upravljača TV-a.

Ako imate televizor marke Samsung, glasnoću sustava Soundbar možete prilagoditi pomoću IC daljinskog upravljača koji ste dobili uz televizor Samsung.

Najprije putem izbornika televizora postavite zvuk na televizoru Samsung na vanjske zvučnike, a zatim pomoću daljinskog upravljača Samsung regulirajte glasnoću sustava Soundbar. Više informacija potražite u korisničkom priručniku za televizor. Zadanim načinom rada ove funkcije upravlja se daljinskim upravljačem za televizor Samsung. Ako nemate televizor Samsung, slijedite upute u nastavku za promjenu postavki ove funkcije.

1. Isključite sustav Soundbar.

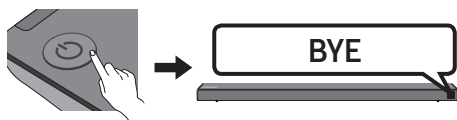

2. Ako ne želite upotrijebiti tu funkciju, uzastopno gurajte prema gore i držite gumb **WOOFER** 5 sekundi dok se na zaslonu ne prikaže poruka „OFF-TV REMOTE“.

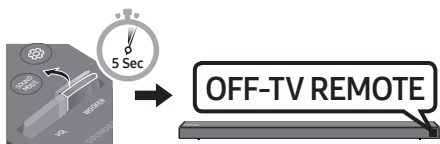

3. Ako želite upravljati sustavom Soundbar putem daljinskog upravljača za televizor Samsung, uzastopno gurajte prema gore i držite gumb **WOOFER** 5 sekundi dok se na zaslonu ne prikaže poruka „ALL-TV REMOTE“. Zatim putem izbornika televizora odaberite vanjske zvučnike.

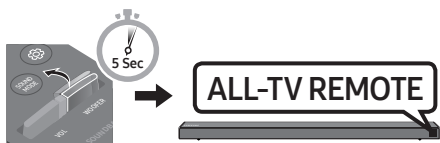

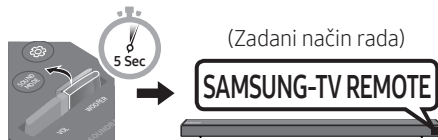

4. Ako želite vratiti Soundbar u zadani način rada (upravljanje putem daljinskog upravljača za televizor Samsung), gurajte prema gore i zadržite gumb **WOOFER** 5 sekundi dok se na zaslonu ne prikaže poruka „SAMSUNG-TV REMOTE“.



- Svaki put kada pritisnete gumb **WOOFER** prema gore i zadržite ga 5 sekundi, način rada prebacuje se sljedećim redoslijedom: „SAMSUNG-TV REMOTE“ (Zadani način rada) → „OFF-TV REMOTE“ → „ALL-TV REMOTE“.
- Ova mogućnost možda nije dostupna, ovisno o daljinskom upravljaču.
- Proizvođači koji imaju podržanu ovu funkciju: VIZIO, LG, Sony, Sharp, PHILIPS, PANASONIC, TOSHIBA, GRUNDIG, Hisense, RCA

Uporaba skrivenih gumba (gumba s više funkcija)

| Skriveni gumb | | Referentna stranica |
|--|---|---------------------|
| Gumb daljinskog upravljača | Funkcija | |
| WOOFER | Daljinskom upravljaču televizora Uključeno/Isključeno (Stanje čekanja) | Stranica 25 |
|  (Izvor) | BT uparivanje | Stranica 22 |
| ▶ (Reprodukcija/Pauza) | Auto Power Down Uključeno/Isključeno (Način rada AUX) | Stranica 23 |
| | Inicijalizacija (Stanje čekanja) | Stranica 30 |
| | Spremno za BT | Stranica 13 |
| Lijevo | Auto Power Link ON/OFF | Stranica 23 |
| Desno | Anynet+ ON/OFF | Stranica 23 |
| Gore | ID SET | Stranica 23 |
| Dolje | Ograničenja glasnoće Uključeno/Isključeno | Stranica 24 |
|  (Upravljanje zvukom) | 7 Pojas EQ | Stranica 24 |
| SOUND MODE | DRC ON/OFF (Stanje čekanja) | Stranica 22 |
| | Bluetooth Power | Stranica 22 |

Izlazne specifikacije za različite načine rada sa zvučnim efektima

| Efekt | | Ulaz | Izlaz | |
|--|----------|-----------|---|--|
| | | | Bez bežičnog kompleta sa stražnjim zvučnikom | S bežičnim kompletom sa stražnjim zvučnikom |
|  SOUND MODE | STANDARD | 2.0 kanal | 2.1 kanal | 4.1 kanal |
| | | 5.1 kanal | 3.1 kanal | 5.1 kanal |
| | SURROUND | 2.0 kanal | 5.1 kanal | 5.1 kanal |
| | | 5.1 kanal | 5.1 kanal | 5.1 kanal |

- Bežični komplet sa stražnjim zvučnikom tvrtke Samsung može se kupiti zasebno. Informacije u vezi s kupnjom možete dobiti od prodavača kod kojeg ste kupili sustav Soundbar.

09 POSTAVLJANJE ZIDNOG NOSAČA

Mjere opreza prilikom postavljanja

- Postavite isključivo na okomiti zid.
- Ne postavljajte na mjesto s visokom temperaturom ili vlažnosti.
- Provjerite je li zid dovoljno čvrst za podržavanje težine proizvoda. Ako nije, ojačajte zid ili odaberite drugo mjesto za postavljanje.
- Kupite i upotrijebite vijke za učvršćivanje koji odgovaraju vrsti zida (gipsani, željezni, drveni itd.)

Ako je moguće postavite vijke nosača u nosače zida.

- Kupite vijke za postavljanje na zid u skladu s vrstom i debljinom zida na koji želite postaviti Soundbar.
 - Promjer: M5
 - Dužina: preporučuje se L 35 mm ili duža
- Spojite kabele s uređaja na vanjske uređaje prije nego što postavite Soundbar na zid.
- Uređaj treba biti isključen i odspojen iz napajanja prije nego ga postavite. U suprotnom, može dovesti do strujnog udara.

Komponente za zidnu montažu



Vodilica zidnog nosača



Vijak držača
(2 komada)



Vijak (2 komada)



Zidni nosač (2 komada)

1. Stavite **Vodilicu zidnog nosača** na zid.
 - **Vodilicu zidnog nosača** mora biti u ravni.
 - Ako je vaš televizor postavljen na zid, postavite Soundbar barem 5 cm ispod televizora.



↕ 5 cm ili više

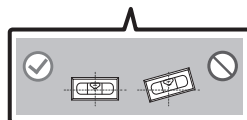
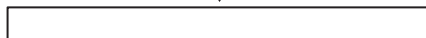

2. Poravnajte **Središnja linija vodilice zidnog nosača** sa sredinom televizora (ako montirate Soundbar ispod televizora), a zatim trakom pričvrstite **Vodilica zidnog nosača** na zid.

- Ako ne postavljate ispod televizora, postavite **Središnju liniju** u sredinu područja za postavljanje.

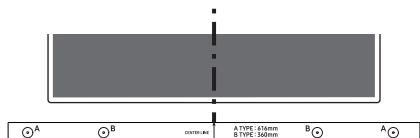

Središnju liniju

3. Gurnite vrh kemijske olovke ili naoštrene olovke kroz sredinu slika **A-TYPE** na svakoj strani vodilice da biste označili otvore za potporne vijke, a zatim uklonite **Vodilica zidnog nosača**.

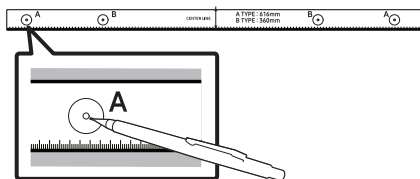

4. Pomoću svrdla odgovarajuće veličine izbušite otvor u zidu na svakoj oznaci.

- Ako oznake ne odgovaraju položajima usadnih vijaka, provjerite jeste li umetnuli odgovarajuće tiple u otvore prije umetanja potpornih vijaka. Ako ste upotrijebili tiple, provjerite jesu li otvori koje ste izbušili dovoljno veliki za te tiple.

5. Gurnite vijak (nije priložen) kroz svaki **Nosivi vijak**, a zatim čvrsto zategnite svaki vijak u otvor potpornog vijka.

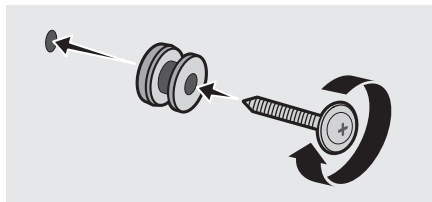

6. Postavite 2 **Zidna nosača** u odgovarajućem smjeru na dnu sustava Soundbar pomoću 2 **Vijka**.

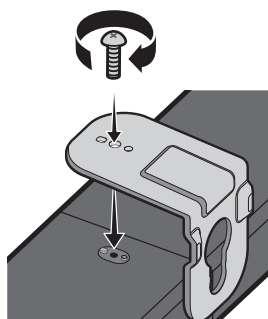

- Prilikom sastavljanja provjerite nalaze li se vješajući dijelovi **Zidnih nosača** iza pozadine uređaja Soundbar.

Stražnja strana uređaja Soundbar

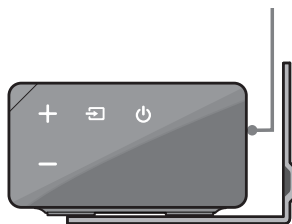

Desni kraj uređaja Soundbar

7. Montirajte Soundbar s priloženim **Zidnim nosačem** tako da objesite **Zidnim nosačem** na **Nosive vijke** na zidu.

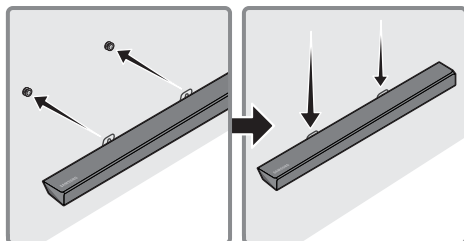

8. Povucite Soundbar prema dolje kako je prikazano ispod kako bi **Zidna nosača** čvrsto sjeli na **Vijke držača**.
- Umetnite **Vijke držača** u širi (donji) dio **Zidna nosača**, a zatim gurnite **Zidna nosača** prema dolje kako bi **Zidna nosača** dobro sjeli na **Vijke držača**.

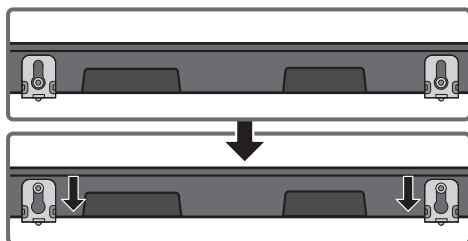

10 AŽURIRANJE SOFTVERA

Samsung može pružiti ažuriranje upravljačkog softvera sustava Soundbar u budućnosti.

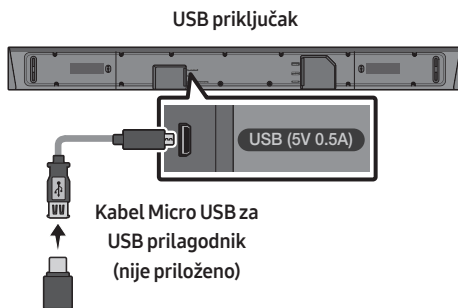

Ako je ponuđeno ažuriranje, možete ažurirati opremu povezivanjem uređaja USB na kojem je pohranjeno ažuriranje s priključkom za USB na vašem uređaju Soundbar.

Za više informacija o preuzimanju dokumenata za ažuriranje pogledajte mrežnu stranicu Samsung Electronics na (www.samsung.com → Support). Poté zadejte nebo vyberte model vašeho zařízení Soundbar, vyberte možnost Software a aplikace a potom Ke stažení. Imajte na umu da se nazivi opcija mogu razlikovati.

Postupak ažuriranja

1. Spojite kabel Micro USB za USB prilagodnik s muškim priključkom Micro USB 2.0 (tip B) s jedne strane i standardnim ženskim priključkom 2.0 USB (tip A) s druge strane s Micro USB priključkom na uređaju Soundbar.
 - Kabel Micro USB za USB prilagodnik prodaje se zasebno. Za kupnju kontaktirajte Samsungov servisni centar ili korisničku podršku.
2. Slijedite korake u nastavku kako biste preuzeli softver proizvođača: Idite na mrežno mjesto Samsung na adresi (samsung.com) → pretražite naziv modela – odaberite mogućnost podrške za korisnika (naziv mogućnosti može se promijeniti)
3. Spremite preuzeti softver na USB uređaj za pohranu podataka i odaberite „Izdvojiti ovdje” kako biste raspakirali mapu.
4. Isključite Soundbar i umetnite USB uređaj za pohranu podataka s ažuriranjem softvera u ženski priključak na Micro USB kabelu s adapterom. Spojite USB kabel u USB priključak na sustavu Soundbar.
5. Uključite Soundbar. Unutar 3 minute prikazuje se poruka „UPDATE” i ažuriranje započinje.
6. Kada je ažuriranje dovršeno, Soundbar se isključuje. Na daljinskom upravljaču pritisnite i zadržite gumb ► 5 sekundi. Na zaslonu će se prikazati „INIT” i zatim će se Soundbar isključiti. Ažuriranje je završeno.
 - Ovaj proizvod ima funkciju DUAL BOOT. Ako se firmver ne ažurira, možete ga ažurirati ponovno.

Ako se ne prikaže UPDATE

1. Isključite Soundbar, isključite i zatim ponovno priključite USB uređaj za pohranu podataka na kojem se nalaze datoteke za ažuriranje u USB priključak na sustavu Soundbar.
2. Isključite kabel napajanja sustava Soundbar, ponovo ga uključite, zatim uključite Soundbar.
 - Ažuriranje firmvera možda neće uspjeti ako su audiodatoteke koje podržava sustav Soundbar pohranjene na USB uređaju za pohranu podataka.
 - Nemojte isključivati napajanje ili uklanjati USB uređaj tijekom primjene ažuriranja. Glavna će se jedinica automatski isključiti po završetku ažuriranja firmvera.
 - Nakon završetka ažuriranja pokrenut će se korisničko postavljanje sustava Soundbar. Preporučujemo da zapišete svoje postavke kako biste ih mogli ponovno namjestiti nakon ažuriranja. Imajte na umu da se ažuriranjem firmvera ponovno postavlja i veza sa subwooferom. Ako se veza sa subwooferom ne uspostavi automatski nakon ažuriranja, pogledajte str. 6. Ako ažuriranje ne bude uspješno, provjerite je li USB uređaj za pohranu podataka ispravan.
 - Korisnici operativnog sustava Mac kao oblik USB-a moraju upotrijebiti MS-DOS (FAT).
 - Ažuriranje putem USB-a možda neće biti dostupno, što ovisi o proizvođaču USB uređaja za pohranu podataka.

11 RJEŠAVANJE PROBLEMA

Prije traženja pomoći provjerite sljedeće.

Jedinica se ne uključuje.

Je li kabel za napajanje priključen u utičnicu?

→ Spojite kabel za napajanje s utičnicom.

Funkcija ne radi kad se pritisne gumb.

Ima li statičkog elektriciteta u zraku?

→ Odspojite kabel za napajanje i ponovno ga spojite.

Dolazi do prekida zvuka u načinu BT.

→ Pogledajte odjeljke za povezivanje pomoću Bluetootha na stranicama 12 i 18.

Zvuk se ne proizvodi.

Je li uključena funkcija Mute (Isključi zvuk)?

→ Pritisnite gumb VOL za isključivanje funkcije.

Je li glasnoća postavljena na minimum?

→ Prilagodite glasnoću.

Daljinski upravljač ne radi.

Jesu li baterije ispražnjene?

→ Zamijenite novim baterijama.

Je li udaljenost između daljinskog upravljača i glavne jedinice Soundbar prevelika?

→ Premjestite daljinski upravljač bliže glavnoj jedinici Soundbar.

Crveni LED indikator na subwooferu počeo će treptati, a subwoofer neće reproducirati zvuk.

Taj se problem može pojaviti ako subwoofer nije spojen s glavnom jedinicom Soundbar.

→ Pokušajte ponovno povezati subwoofer (pogledajte stranicu 6.)

Subwoofer će početi primjetno zujati i vibrirati

Pokušajte prilagoditi vibriranje subwoofera.

→ Gurnite gumb **WOOFER** prema gore ili dolje da biste prilagodili glasnoću subwoofera (do -12 ili od -6 ~ +6)

12 LICENCA



Manufactured under license from Dolby Laboratories. Dolby, Dolby Audio, Pro Logic, and the double-D symbol are trademarks of Dolby Laboratories.



For DTS patents, see <http://patents.dts.com>. Manufactured under license from DTS Licensing Limited. DTS, the Symbol, DTS in combination with the Symbol, and DTS Digital Surround are registered trademarks or trademarks of DTS, Inc. in the United States and/or other countries. © DTS, Inc. All Rights Reserved.



The terms HDMI and HDMI High-Definition Multimedia Interface, and the HDMI Logo are trademarks or registered trademarks of HDMI Licensing LLC in the United States and other countries.

13 OBAVIJEST O LICENCI ZA UPORABU SOFTVERA OTVORENOG KODA

Za slanje upita i zahtjeva u vezi otvorenih izvora obratite se tvrtki Samsung putem e-pošte (oss.request@samsung.com).

14 VAŽNA NAPOMENA VEZANA UZ SERVIS

- Slike u ovom korisničkom priručniku služe kao samo kao referenca i mogu se razlikovati od stvarnog izgleda proizvoda.
- Moguća je naplata administrativne pristojbe u slučaju
 - (a) poziva inženjera na vaš zahtjev, a nema oštećenja na proizvodu (tj. ako niste pročitali korisnički priručnik)
 - (b) da donesete jedinicu na popravak u servis, a nema oštećenja na proizvodu (tj. ako niste pročitali korisnički priručnik)
- S visinom administrativne pristojbe bit ćete upoznati prije poduzimanja bilo kakvih radnji ili kućnog posjeta.

15 TEHNIČKI PODACI I VODIČ

Tehnički podaci

| | |
|---|--|
| Naziv modela | HW-N650 |
| USB | 5V/0,5A |
| Težina | 3,6 kg |
| Dimenzije (Š x V x D) | 1100,0 x 59,0 x 100,0 mm |
| Raspon radne temperature | +5°C do +35°C |
| Raspon vlažnosti | 10 % ~ 75 % |
| POJAČALO Nazivna izlazna snaga | 30W x 6 + 10W x 2 |
| Podržani formati za reprodukciju | LPCM 2ch, Dolby Audio™ (podržava Dolby® Digital), DTS |
| IZLAZNA SNAGA BEŽIČNOG UREĐAJA Maks. snaga BT odašiljača Maks. snaga SRD odašiljača | 100mW pri 2,4GHz – 2,4835GHz 25mW pri 5,725GHz – 5,825GHz |

| | |
|-----------------------------------|--------------------------|
| Naziv subwoofera | PS-WN30 |
| Težina | 7,0 kg |
| Dimenzije (Š x V x D) | 215,0 x 384,5 x 304,0 mm |
| POJAČALO Nazivna izlazna snaga | 160W |

| | |
|--|---|
| Ukupna potrošnja energije u stanju mirovanja (W) | 2,9W |
| Bluetooth Način isključivanja ulaza | Pritisnite i držite gumb SOUND MODE dulje od 5 sekundi da biste isključili funkciju Bluetooth Power. |

NAPOMENE

- Samsung Electronics Co., Ltd pridržava pravo promjene specifikacija bez prethodne obavijesti.
- Težina i dimenzije su približni.

- Tvrtka Samsung Electronics ovime izjavljuje da je ovaj proizvod usklađen sa zahtjevima Direktive 2014/53/EU.
Potpuni tekst Izjave o usklađenosti sa zahtjevima EU-a dostupan je na sljedećoj web-adresi: <http://www.samsung.com>, idite na Podrška > Pretraživanje podrške za proizvod i unesite naziv modela.
Ova oprema smije se upotrebljavati u svim zemljama EU-a.



[Ispravno odlaganje baterija iz ovog proizvoda]

(Primjenjivo Primjenjuje se u zemljama s posebnim sustavima za prikupljanje otpada)

Ova oznaka na bateriji, priručniku ili pakiranju ukazuje na to da se istrošene baterije iz ovog proizvoda ne smiju odlagati s ostalim kućanskim otpadom. Kemijski simboli Hg, Cd ili Pb označuju da baterija sadrži živu, kadmij ili olovo u količinama višim od referentnih razina navedenih u dokumentu Europske unije "EC Directive 2006/66". Ukoliko baterije nisu ispravno odložene, navedene tvari mogu narušiti zdravlje ljudi ili naštetiti okolišu.

Radi zaštite prirodnih resursa i promicanja ponovne upotrebe materijala, molimo vas da odvojite baterije od ostalih vrsta otpada i reciklirajte ih putem lokalnog, besplatnog sustava za odlaganje baterija.



Ispravno odlaganje proizvoda (Električni i elektronički otpad)

(Primjenjivo Primjenjuje se u zemljama s posebnim sustavima za prikupljanje otpada)

Ova oznaka na proizvodu, dodatnoj opremi ili u literaturi ukazuje na to da se proizvod i njegova elektronička oprema (npr., punjač, slušalice, USB kabel) ne bi trebali odlagati s ostalim kućanskim otpadom na kraju radnog vijeka. Da biste spriječili moguću štetu za okoliš ili ljudsko zdravlje nekontroliranim odlaganjem otpada, odvojite ovaj predmet od ostalih vrsta otpada i odgovorno reciklirajte kako biste promovirali održivu ponovnu upotrebu materijalnih resursa.

Korisnici u kućanstvima trebali bi kontaktirati prodavača kod kojega su kupili proizvod ili ured lokalne vlasti za pojedinosti o tome gdje i kako se ovaj predmet može odnijeti kako bi recikliranje bilo sigurno za okoliš. Korisnici u tvrtkama trebaju kontaktirati dobavljača i provjeriti uvjete i odredbe kupovnog ugovora. Ovaj proizvod i njegova elektronička oprema ne smije se miješati s drugim komercijalnim otpadom.

Informacije o obvezama tvrtke Samsung u pogledu zaštite okoliša i određenim zakonskim obvezama u vezi s proizvodom, npr. REACH, WEEE, baterije, možete potražiti na adresi:
http://www.samsung.com/uk/aboutsamsung/samsungelectronics/corporatecitizenship/data_corner.html

BEZPEČNOSTNÍ INFORMACE

BEZPEČNOSTNÍ VAROVÁNÍ

ABYSTE PŘEDEŠLI RIZIKU ÚRAZU ELEKTRICKÝM PROUDEM, NEODNÍMEJTE ZADNÍ KRYT PŘÍSTROJE.

UVNITŘ PŘÍSTROJE NEJSOU ŽÁDNÁ SERVISNÍ MÍSTA. OPRAVU SVĚŘTE KVALIFIKOVANÉMU SERVISNÍMU TECHNIKOVÍ.

VAROVÁNÍ

- Tento přístroj musí být vždy připojen k síťové zásuvce, která je řádně uzemněna.

VÝSTRAHA

- ABYSTE PŘEDEŠLI RIZIKU ÚRAZU ELEKTRICKÝM PROUDEM, ZASUŇTE ŠIROKOU ČÁST VIDLICE SÍŤOVÉ ZÁSTRČKY DO ŠIROKÉHO VÝŘEZU AŽ NA DORAZ.
- Tento přístroj musí být vždy připojen k síťové zásuvce, která je řádně uzemněna.
- Pro odpojování přístroje od sítě je třeba odpojit síťový napájecí kabel ze síťové zástrčky, a z tohoto důvodu musí být tato zástrčka snadno přístupná.
- Nevystavujte tento přístroj kapající nebo stříkající vodě. Neumistujte na přístroj nádoby naplněné kapalinou, například vázy.
- Pro úplné vypnutí přístroje je nutné vytáhnout napájecí zásuvku ze zástrčky. Napájecí zásuvka proto musí být vždy dobře přístupná.

|  VÝSTRAHA  RIZIKO ÚRAZU ELEKTRICKÝM PROUDEM. NEOTEVÍREJTE! | |
|--|--|
|  | Tento symbol znamená, že součásti uvnitř jsou pod vysokým napětím. Jakýkoli kontakt s vnitřní částí přístroje je nebezpečný. |
|  | Tento symbol označuje, že k tomuto přístroji byla přiložena důležitá dokumentace týkající se provozu a údržby. |
|  | Výrobek třídy II: Tento symbol indikuje, že zařízení nevyžaduje ochranné elektrické uzemnění. |
|  | Střídavé napětí (AC): Tento symbol indikuje, že jmenovité napětí označené tímto symbolem je střídavé napětí. |
|  | Stejnoseměrné napětí (DC): Tento symbol indikuje, že jmenovité napětí označené tímto symbolem je stejnosměrné napětí. |
|  | Upozornění, nahlédněte do pokynů k použití: Tento symbol radí uživateli, aby nahlédl do uživatelské příručky, kde najde další informace související s bezpečností. |

BEZPEČNOSTNÍ OPATŘENÍ

1. Ujistěte se, že zdroj napětí AC ve vašem domě odpovídá požadavkům napájení uvedeným na identifikačním štítku nalepeném na spodní straně produktu. Přístroj instalujte ve vodorovné poloze na vhodný podklad (např. nábytek) s dostatečným prostorem okolo pro větrání 7 – 10 cm. Neblokujte ventilační otvory. Neumísťujte přístroj na zesilovače ani jiná zařízení, která se mohou zahřívat. Přístroj je navržen pro nepřetržitě používání. Pro úplné vypnutí přístroje odpojte napájecí zástrčku od zásuvky. Pokud se chystáte přístroj delší dobu nepoužívat, odpojte jej od zásuvky.
2. Během bouřky odpojte zástrčku napájecího kabelu ze zásuvky elektrorozvodné sítě. Napěťové špičky způsobené blesky by mohly přístroj poškodit.
3. Přístroj nevystavujte přímému slunečnímu světlu nebo jiným zdrojům tepla. Hrozí přehřátí a následná porucha přístroje.
4. Přístroj chraňte před vlhkostí (např. vázy) a horkem (např. krb) a neumísťujte jej do blízkosti zdrojů silných magnetických nebo elektrických polí. V případě poruchy přístroje odpojte napájecí kabel od elektrorozvodné sítě. Přístroj není určen k průmyslovému využití. Používejte jej pouze pro osobní účely. Pokud byl přístroj uložen v chladném prostředí, může dojít ke kondenzaci. Při přepravě přístroje v zimním období počkejte před jeho opětovným použitím přibližně 2 hodiny, než získá pokojovou teplotu.

5. Baterie používaná v tomto přístroji obsahuje chemikálie, které mohou poškodit životní prostředí. Nevyhazujte použité baterie do běžného domovního odpadu. Nevyhazujte baterie do ohně. Nezkratujte, nerozebírejte nebo nepřehřívejte baterie. V případě nesprávné výměny baterie hrozí riziko výbuchu. Baterii vyměňujte pouze za baterii stejného typu.

O PŘÍRUČCE

Uživatelská příručka má dvě části: tato UŽIVATELSKÁ PŘÍRUČKA v tištěné podobě a podrobná KOMPLETNÍ PŘÍRUČKA, kterou si můžete stáhnout.



UŽIVATELSKÁ PŘÍRUČKA

Tato příručka obsahuje bezpečnostní pokyny, informace o instalaci výrobku, součástech, připojeních a specifikaci výrobku.



KOMPLETNÍ PŘÍRUČKA

Po naskenování QR kódu získáte přístup ke KOMPLETNÍ PŘÍRUČKA ve středisku online zákaznické podpory společnosti Samsung. Chcete-li si tuto příručku zobrazit na svém počítači nebo mobilním zařízení, stáhněte si ji z webu společnosti Samsung ve formátu dokumentu. (<http://www.samsung.com/support>)

Změny konstrukce a specifikace bez předchozího upozornění jsou vyhrazeny.

OBSAH

| | | |
|-----------|--|-----------|
| 01 | Kontrola součástí | 2 |
| | Vložení baterií do dálkového ovladače (2 tužkové baterie AA) | 2 |
| 02 | Popis výrobku | 3 |
| | Přední panel / pravý panel zařízení Soundbar | 3 |
| | Dolní panel zařízení Soundbar | 4 |
| 03 | Připojení zařízení Soundbar | 5 |
| | Připojení napájení | 5 |
| | Připojení Soundbaru k subwooferu | 6 |
| | – Automatické propojení subwooferu se zařízením Soundbar | 6 |
| | – Ruční připojení subwooferu při selhání automatického připojení | 7 |
| | Připojení sady SWA-8500S k Soundbaru (prodává se samostatně) | 8 |
| 04 | Připojení k televizoru | 10 |
| | Metoda 1: Připojení pomocí kabelu | 10 |
| | – Připojení pomocí optického kabelu | 10 |
| | – Připojení televizoru pomocí kabelu HDMI | 11 |
| | Metoda 2: Bezdrátové připojení | 12 |
| | – Připojení televizoru přes Bluetooth | 12 |
| 05 | Připojení externího zařízení | 14 |
| | Připojení pomocí optického či analogového audio kabelu (AUX) | 14 |
| | Připojení pomocí kabelu HDMI | 15 |
| 06 | Připojení paměťového zařízení USB | 16 |

| | | |
|-----------|--|-----------|
| 07 | Připojení mobilního zařízení | 18 |
| | Připojení přes Bluetooth | 18 |
| | Použití aplikace Samsung Audio Remote | 21 |
| | – Instalace aplikace Samsung Audio Remote | 21 |
| | – Spuštění aplikace Samsung Audio Remote | 21 |
| 08 | Používání dálkového ovladače | 22 |
| | Jak používat dálkový ovladač | 22 |
| | Nastavení hlasitosti zařízení Soundbar pomocí dálkového ovladače | 25 |
| | Používání skrytých tlačítek (tlačítka s více funkcemi) | 26 |
| | Výstupní specifikace pro různé režimy zvukových efektů | 26 |
| 09 | Instalace sady pro upevnění na stěnu | 27 |
| | Bezpečnostní opatření při montáži | 27 |
| | Součásti pro upevnění na stěnu | 27 |
| 10 | Aktualizace softwaru | 29 |
| | Postup aktualizace | 30 |
| | Pokud se nezobrazí UPDATE | 30 |
| 11 | Řešení problémů | 31 |
| 12 | Licence | 32 |
| 13 | Poznámka k licenci otevřeného softwaru | 32 |
| 14 | Důležité upozornění k servisu | 32 |
| 15 | Technické údaje a další informace | 33 |
| | Technické údaje | 33 |

01 KONTROLA SOUČÁSTÍ

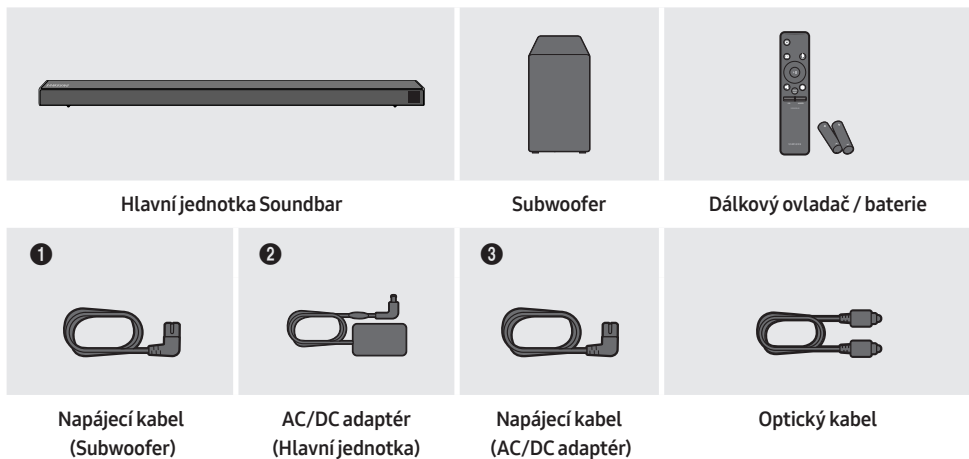

- Další informace týkající se napájení a spotřeby energie naleznete na štítku na produktu. (Štítek: Spodní strana hlavní jednotky Soundbar)
- Pořadí pro připojení jednotlivých součástí napájení je označeno čísly **(1, 2, 3)**. Další informace o připojení napájení najdete na straně 5.
- Součásti pro upevnění zařízení Soundbar na stěnu najdete na straně 27.
- Chcete-li zakoupit další součásti nebo volitelné kabely, obraťte se na servisní středisko společnosti Samsung nebo na oddělení péče o zákazníky společnosti Samsung.
- Vzhled příslušenství nemusí přesně odpovídat výše uvedeným ilustracím.

Vložení baterií do dálkového ovladače (2 tužkové baterie AA)

Sundejte kryt baterií ve směru šipky. Do ovladače vložte 2 baterie AA (1,5 V) s ohledem na správnou polaritu. Zasuňte kryt baterií zpět na místo.

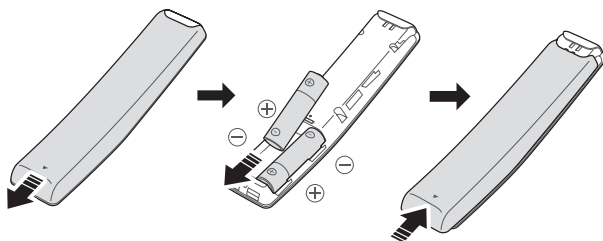

02 POPIS VÝROBKU

Přední panel / pravý panel zařízení Soundbar

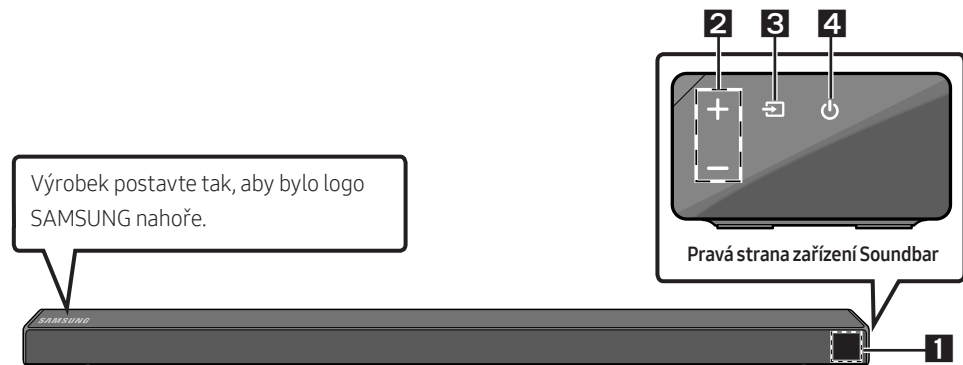

1

Displej

Zobrazuje stav a aktuální režim zařízení.

2

Tlačítko +/- (Hlasitost)

Umožňuje nastavit hlasitost.

- Při nastavování se úroveň hlasitosti zobrazuje na předním displeji zařízení Soundbar.

3

Tlačítko (Vypínač)

Slouží k zapnutí a vypnutí napájení.

4

Tlačítko (Zdroj)

Slouží k výběru režimu vstupního zdroje.

| Režim vstupu | Displej |
|---------------------------|--------------------------------------|
| Optický (digitální) vstup | D.IN |
| Vstup ARC (HDMI OUT) | D.IN → TV ARC (Automatická konverze) |
| Vstup AUX | AUX |
| Vstup HDMI | HDMI |
| Režim BLUETOOTH | BT |
| Režim USB | USB |

- Chcete-li zapnout režim „BT PAIRING“, změňte zdroj na režim „BT“ a stiskněte a déle než 5 sekund podržte tlačítko  (Zdroj).

- Po připojení napájecího kabelu začne tlačítko napájení pracovat za 4 až 6 sekund.
- Po zapnutí začne přístroj reprodukovat zvuk až po 4 až 5 sekundách.
- Chcete-li slyšet zvuk pouze ze systému Soundbar, vypněte reproduktory televizoru v nabídce nastavení zvuku televizoru. Viz návod k televizoru dodávaný s televizorem.

Dolní panel zařízení Soundbar

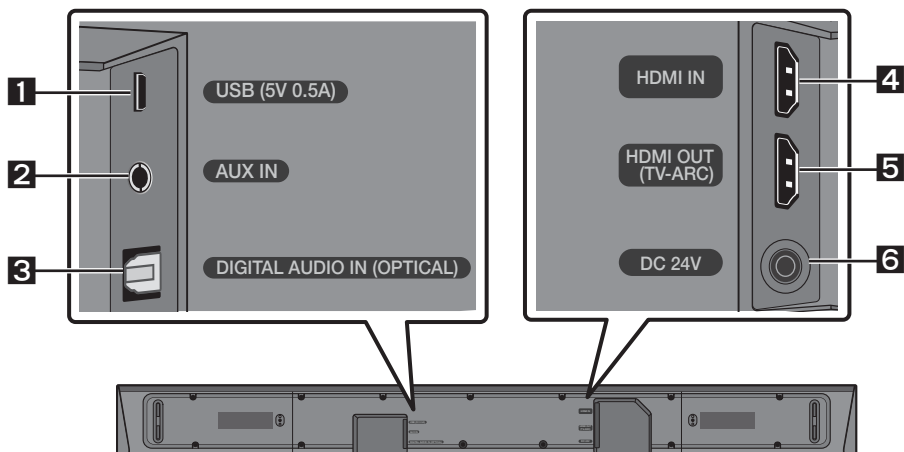

| | |
|----------|--|
| 1 | USB (5V 0.5A) Slouží k připojení zařízení USB, ze kterého můžete přehrávat hudební soubory prostřednictvím zařízení Soundbar. |
| 2 | AUX IN Slouží k připojení k analogovému výstupu externího zařízení. |
| 3 | DIGITAL AUDIO IN (OPTICAL) Slouží k připojení k digitálnímu (optickému) výstupu externího zařízení. |
| 4 | HDMI IN Umožňuje současně vysílání signálů digitálního videa a zvuku přes kabel HDMI. Slouží k připojení k výstupu HDMI externího zařízení. |
| 5 | HDMI OUT (TV-ARC) Slouží k připojení ke konektoru HDMI (ARC) na televizoru. |
| 6 | DC 24V (Vstup napájení) Slouží k připojení napájecího AC/DC adaptéru. |

- Při odpojování napájecího kabelu adaptéru AC/DC ze zásuvky tahejte za zástrčku. Netahejte za kabel.
- Jednotku ani jiné součásti nezapojujte do zásuvky AC, pokud nejsou propojeny všechny součásti.

03 PŘIPOJENÍ ZAŘÍZENÍ SOUNDBAR

Připojení napájení

V pořadí zřejmém z následujícího obrázku (1, 2, 3) postupně zapojte subwoofer a Soundbar do elektrické zásuvky:

- 1 Zapojte napájecí kabel do subwooferu.
- 2 Připojte výstupní napájecí kabel ke napájecímu adaptéru a pak k Soundbaru.
- 3 Zapojte zástrčku napájecího kabelu do elektrické zásuvky.

Viz následující obrázky.

- Další informace týkající se požadovaného napájení a spotřeby energie naleznete na štítku výrobku. (Štítek: Spodní strana hlavní jednotky Soundbar)

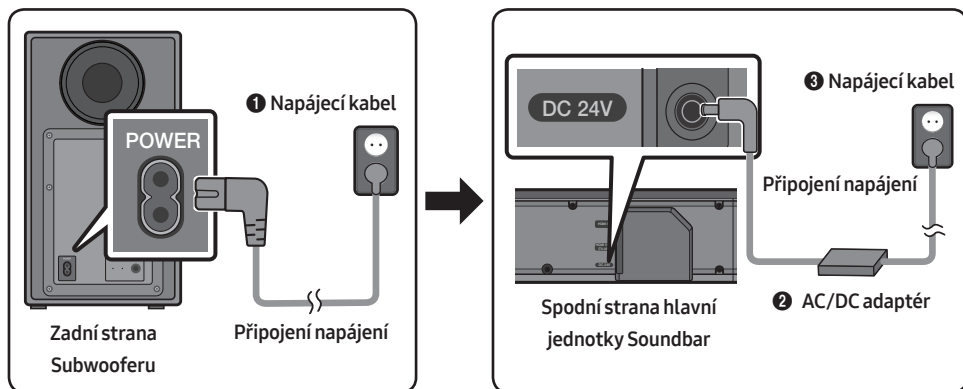

- Zajistěte, aby byl AC/DC adaptér umístěn na stole nebo na podlaze. Pokud AC/DC adaptér umístíte tak, že visí a vstup kabelu AC směřuje nahoru, může do adaptéru vniknout voda nebo jiné cizí látky a způsobit jeho závadu.

Připojení Soundbaru k subwooferu

Po připojení subwooferu můžete poslouchat zvuk s výraznými basy.

Automatické propojení subwooferu se zařízením Soundbar

Jakmile po připojení napájecích kabelů do zařízení Soundbar a subwooferu zapnete napájení, subwoofer se automaticky připojí k zařízení Soundbar.

- Po dokončení automatického párování se rozsvítí modré kontrolky na zadní straně subwooferu.

Kontrolky LED na zadní straně subwooferu

| LED | Stav | Popis | Řešení |
|-----------------|-------|---|---|
| Modrá | Svítí | Úspěšně připojeno (normální provoz) | - |
| | Bliká | Obnovení připojení | Zkontrolujte, zda je k hlavní jednotce Soundbaru správně zapojen napájecí kabel, nebo přibližně 5 minut vyčkejte. Pokud kontrolka stále bliká, zkuste připojit subwoofer ručně. Pokyny naleznete na straně 7. |
| Červená | Svítí | Pohotovostní režim (s vypnutou hlavní jednotkou Soundbar) | Zkontrolujte, zda je k hlavní jednotce Soundbar správně zapojen napájecí kabel. |
| | | Připojení se nezdařilo | Připojte se znovu. Pokyny k ručnímu připojení najdete na straně 7. |
| Červená a modrá | Bliká | Závada | Kontaktujte servisní středisko společnosti Samsung (kontaktní údaje najdete v této příručce). |

Ruční připojení subwooferu při selhání automatického připojení

Před provedením níže uvedeného postupu ručního připojení:

- Zkontrolujte, zda jsou správně připojeny napájecí kabely zařízení Soundbar a subwooferu.
- Zkontrolujte, zda je zařízení Soundbar zapnuto.

1. Stiskněte a alespoň na 5 sekund podržte tlačítko **ID SET** na zadní straně subwooferu.
 - Červená kontrolka na zadní straně subwooferu zhasne a začne blikat modrá kontrolka.

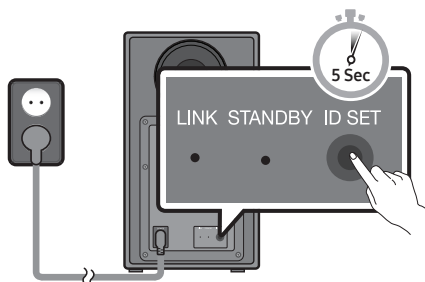

Zadní strana Subwooferu

2. Podržte minimálně 5 sekund stisknuté tlačítko **Nahoru** na dálkovém ovladači.
 - Na displeji Soundbaru se krátce zobrazí zpráva **ID SET**, která poté zmizí.
 - Po dokončení **ID SET** se Soundbar automaticky zapne.

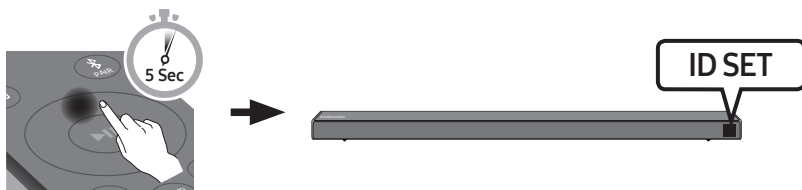

3. Zkontrolujte, zda kontrolka LINK LED svítí nepřerušovaně modře (připojení je dokončeno).

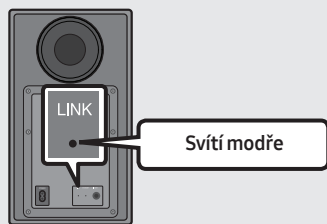

Jakmile je vytvořeno připojení mezi Soundbarem a bezdrátovým subwooferem, přestane kontrolka LINK LED blikat a bude svítit nepřerušovaně modře.

POZNÁMKY

- Napájecí kabel produktu ani televizor nezapojujte do zásuvky, dokud nejsou propojeny všechny součásti.
- Před přesunem či instalací produktu se ujistěte, že je vypnuto napájení a že je odpojen napájecí kabel.
- Při vypnutí jednotky přejde subwoofer do pohotovostního režimu a dioda LED dioda STANDBY režimu na zadní straně nejprve několikrát modře zabliká a potom začne svítit červeně.
- Pokud v blízkosti zařízení Soundbar používáte zařízení se stejnou frekvencí (5,8 GHz) jako zařízení Soundbar, může vlivem interferencí docházet k rušení zvuku.
- Maximální přenosová vzdálenost bezdrátového signálu hlavní jednotky je přibližně 10 metrů, ale může se lišit v závislosti na prostředí. V případě, že mezi hlavní jednotkou a subwooferem stojí železobetonová nebo kovová stěna, nemusí systém fungovat vůbec, protože bezdrátový signál neprochází kovem.

BEZPEČNOSTNÍ OPATŘENÍ

- Antény přijímající bezdrátový signál jsou zabudovány do bezdrátového subwooferu. Zabraňte styku jednotek s vodou a vlhkostí.
- V zájmu zajištění optimálních podmínek pro poslech se postarejte, aby se v okolí bezdrátového subwooferu a modulu bezdrátového přijímače (prodává se samostatně) nenacházely žádné překážky.

Připojení sady SWA-8500S k Soundbaru (prodává se samostatně)

Po připojení sady bezdrátových zadních reproduktorů Samsung (SWA-8500S) (prodává se samostatně) k Soundbaru dosáhnete skutečného prostorového zvuku.

1. Připojte modul bezdrátového přijímače ke 2 prostorovým reproduktorům.
 - Reproduktorové kabely jsou barevně rozlišeny.

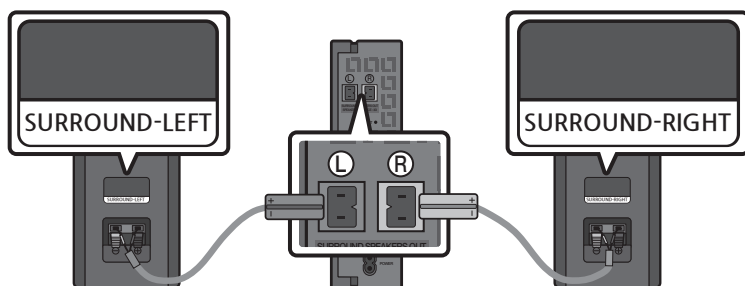

2. Po připojení modulu bezdrátového přijímače do elektrické zásuvky zkontrolujte jeho pohotovostní stav.
- Na modulu bezdrátového přijímače začne blikat kontrolka LINK LED (modrá). Pokud kontrolka LED neblinká, stiskněte hrotem propisky na zadní straně modulu bezdrátového přijímače na 5 až 6 sekund tlačítko **ID SET**, dokud nezačne blikat kontrolka LINK LED (modře). Další informace o kontrolce LED najdete v uživatelské příručce k sadě SWA-8500S.

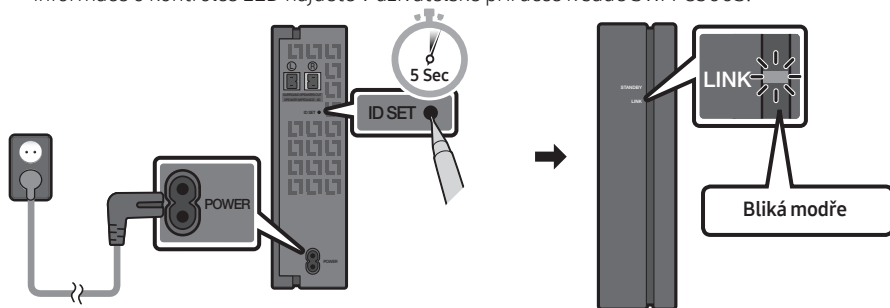

3. Podržte minimálně 5 sekund stisknuté tlačítko **Nahoru** na dálkovém ovladači.
- Na displeji Soundbaru se krátce zobrazí zpráva **ID SET**, která poté zmizí.
 - Po dokončení **ID SET** se Soundbar automaticky zapne.

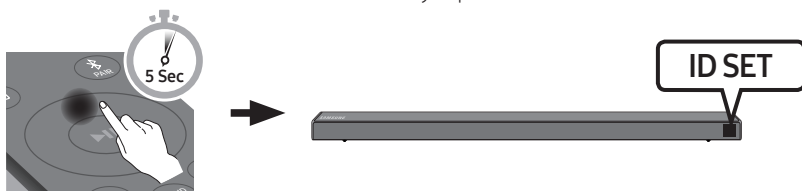

⚠ VÝSTRAHA

- Pokud Soundbar přehrává hudbu ve chvíli, kdy jej připojíte k sadě SWA-8500S, může dojít k zadržávání zvuku v důsledku dokončování připojení.

4. Zkontrolujte, zda kontrolka LINK LED svítí nepřerušovaně modře (připojení je dokončeno).

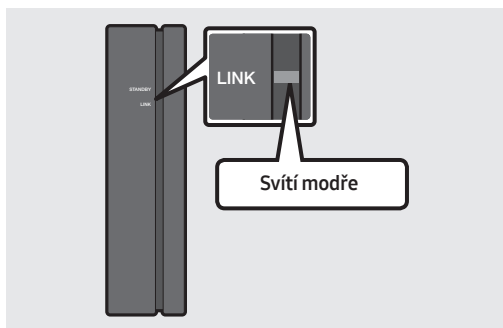

Jakmile je vytvořeno připojení mezi Soundbarem a modulem bezdrátového připojení, přestane kontrolka LINK LED blikat a bude svítit modře.

5. Neení-li sada SWA-8500S připojena, opakujte postup od kroku 2.

04 PŘIPOJENÍ K TELEVIZORU

Zvuk televizoru můžete ze zařízení Soundbar poslouchat prostřednictvím kabelového nebo bezdrátového připojení.

- Pokud je zařízení Soundbar připojeno k vybraným televizorům Samsung, je možné jej ovládat dálkovým ovladačem televizoru.
 - Po propojení Soundbaru s televizorem pomocí optického kabelu budou tuto funkci podporovat televizory Samsung Smart TV s podporou funkce Bluetooth uvedené na trh od roku 2017.
 - Tato funkce vám rovněž umožňuje pomocí nabídky televizoru upravit zvukové pole a různá nastavení včetně hlasitosti a ztlumení zvuku.

Metoda 1: Připojení pomocí kabelu

Pokud jsou vysílané signály Dolby Digital a „formát výstupu digitálního zvuku“ je na vašem televizoru nastaven na PCM, doporučujeme změnit toto nastavení na Dolby Digital. Změnou tohoto nastavení dosáhnete lepší kvality zvuku. (Nabídka se může lišit v závislosti na výrobci televizoru.)

Připojení pomocí optického kabelu

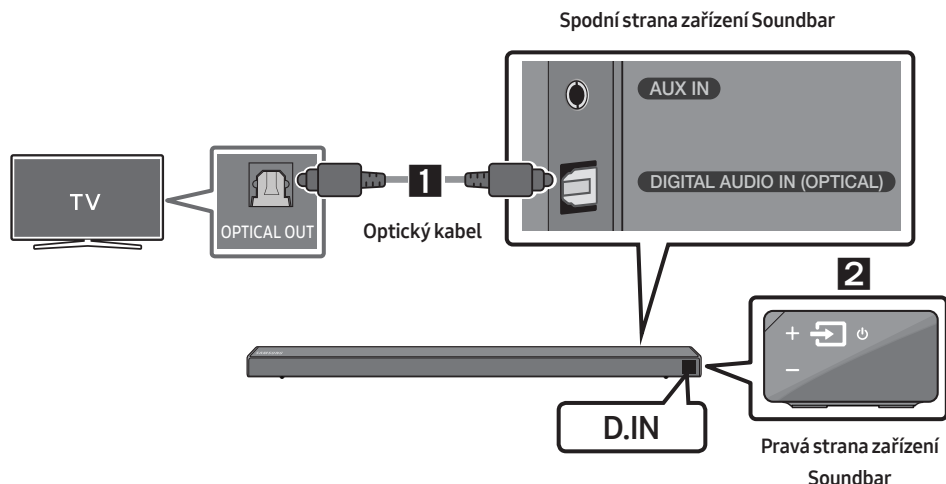

1. Pomocí digitálního optického kabelu propojte konektor **DIGITAL AUDIO IN (OPTICAL)** na zařízení Soundbar s konektorem **OPTICAL OUT** na televizoru.
2. Na pravém panelu nebo na dálkovém ovladači stiskněte tlačítko  (**Zdroj**) a vyberte režim „**D.IN**“.

Auto Power Link

Funkce Auto Power Link umožňuje zapnout televizor současně se zařízením Soundbar.

1. Pomocí digitálního optického kabelu propojte zařízení Soundbar s televizorem.
2. Stisknutím tlačítka **Vlevo** na dálkovém ovladači (modrá tečka na obrázku vpravo) na 5 sekund můžete zapnout nebo vypnout funkci Auto Power Link.
 - Funkce Auto Power Link je ve výchozím nastavení zapnutá. (Chcete-li tuto funkci vypnout, podržte na dálkovém ovladači 5 sekund stisknuté tlačítko **Vlevo**.)
 - V závislosti na připojeném zařízení nemusí funkce Auto Power Link fungovat.
 - Tato funkce je k dispozici pouze v režimu „D.IN“.



Připojení televizoru pomocí kabelu HDMI

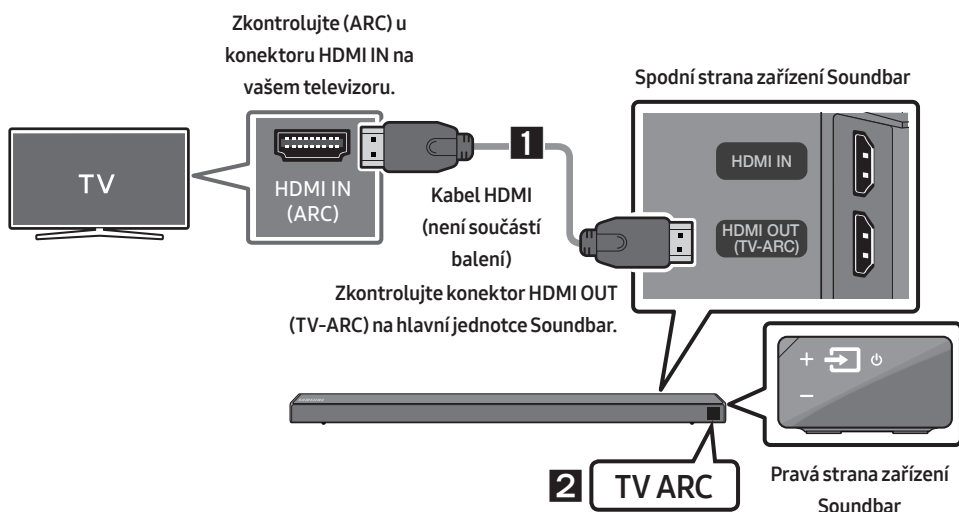

1. Zapněte zařízení Soundbar a televizor a podle obrázku připojte kabel HDMI (není součástí balení).
2. Na displeji hlavní jednotky Soundbar se zobrazí „TV ARC“ a zařízení Soundbar začne přehrávat zvuk z televizoru.
 - Pokud není zvuk televizoru slyšet, přepněte pomocí tlačítka  (**Zdroj**) na dálkovém ovladači nebo na pravé straně zařízení Soundbar do režimu „D.IN“. Na obrazovce se postupně objeví „D.IN“ a „TV ARC“ a zařízení Soundbar začne přehrávat zvuk z televizoru.

- Pokud se na displeji hlavní jednotky Soundbaru nezobrazí „TV ARC“, zkontrolujte, zda je kabel HDMI (není součástí balení) zapojen do správného konektoru.
- Pomocí tlačítek hlasitosti na dálkovém ovladači televizoru můžete měnit úroveň hlasitosti zařízení Soundbar.

POZNÁMKY

- HDMI je rozhraní umožňující digitální přenos obrazových a zvukových dat prostřednictvím jednoho konektoru.
- Pokud je televizor vybaven konektorem ARC, připojte kabel HDMI ke konektoru HDMI IN (ARC).
- Doporučujeme použít pokud možno kabel HDMI bez jádra. Pokud používáte kabel HDMI s jádrem, použijte kabel s průměrem menším než 14 mm.
- Musí být zapnutá funkce Anynet+.
- Tato funkce není k dispozici, pokud kabel HDMI nepodporuje funkci ARC.

Metoda 2: Bezdrátové připojení

Připojení televizoru přes Bluetooth

Pokud k zařízení Soundbar připojíte přes Bluetooth televizor, můžete poslouchat stereofonní zvuk bez zbytečně překážejících kabelů.

- Současně lze připojit pouze jeden televizor.

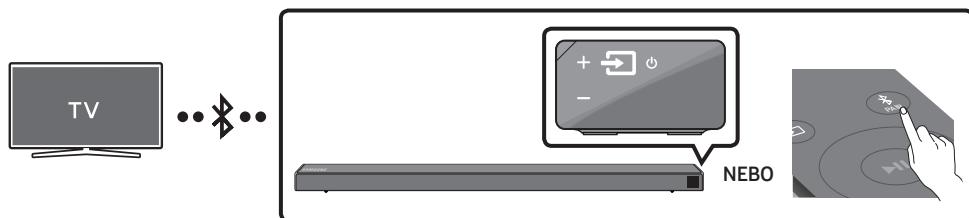

První připojení

1. Stisknutím tlačítka **PAIR** na dálkovém ovladači přejděte do režimu „**BT PAIRING**“.
(NEBO) a. Na pravém panelu stiskněte tlačítko **(Zdroj)** a vyberte režim „**BT**“.
Změňte „**BT**“ na „**BT READY**“.
b. Pokud se na displeji zobrazí „**BT READY**“, stiskněte na pravém panelu Soundbaru tlačítko **(Zdroj)** a podržte jej déle než 5 sekund. Zobrazí se „**BT PAIRING**“.
2. Na televizoru zvolte režim Bluetooth (další informace najdete v příručce k televizoru).
3. Na obrazovce televizoru vyberte ze seznamu možnost „**[AV] Samsung Soundbar Nxxx N-Series**“. V seznamu zařízení Bluetooth na obrazovce televizoru je dostupné zařízení Soundbar označeno zprávou „**Need Pairing**“ nebo „**Paired**“. Chcete-li zařízení Soundbar připojit, vyberte tuto zprávu a vytvořte připojení.
 - Po připojení televizoru se na předním displeji zařízení Soundbar zobrazí **[Název televizoru]** → „**BT**“.
4. Nyní uslyšíte ze zařízení Soundbar zvuk televizoru.

Pokud se připojení zařízení nezdaří

- Pokud se v seznamu objeví dříve připojené zařízení Soundbar (např. „[AV] Samsung Soundbar Nxxx N-Series“), odstraňte je.
- Poté opakujte kroky 1 až 3.

POZNÁMKA

- Po prvním připojení Soundbaru k vašemu televizoru použijte k dalšímu připojení režim „BT READY“.

Odpojení zařízení Soundbar od televizoru

Na pravém panelu nebo na dálkovém ovladači stiskněte tlačítko  (**Zdroj**) a vyberte jiný režim než „BT“.

- Vzhledem k tomu, že televizor musí přijmout od zařízení Soundbar odezvu, bude odpojení chvíli trvat (požadovaný čas se může lišit v závislosti na modelu televizoru).
- Chcete-li zrušit automatické připojení přes Bluetooth mezi Soundbarem a televizorem, stiskněte na dálkovém ovladači na 5 sekund tlačítko **▶II (Přehrát/Pozastavit)**, když je Soundbar ve stavu „BT READY“. (Přepnutí mezi Zapnuto → Vypnuto)

Jaký je rozdíl mezi BT READY a BT PAIRING?

- **BT READY** : V tomto režimu můžete vyhledávat dříve připojené televizory nebo připojit dříve připojené mobilní zařízení k Soundbaru.
- **BT PAIRING** : V tomto režimu můžete k Soundbaru připojit nové zařízení. Stiskněte na dálkovém ovladači tlačítko **✳ PAIR** nebo na pravé straně Soundbaru podržte déle než 5 sekund stisknuté tlačítko  (**Zdroj**), když je Soundbar v režimu „BT“.

POZNÁMKY

- Budete-li při připojování zařízení Bluetooth vyzváni k zadání PIN kódu, zadejte <0000>.
- Pokud bude v režimu připojení přes Bluetooth vzdálenost mezi zařízením Soundbar a zařízením Bluetooth větší než 10 metrů, dojde ke ztrátě připojení.
- Zařízení Soundbar se po 5 minutách ve stavu Ready automaticky vypne.
- Vyhledávání nebo připojení přes Bluetooth nemusí u zařízení Soundbar fungovat v těchto případech:
 - V okolí zařízení Soundbar je silné elektrické pole.
 - Se zařízením Soundbar je současně spárováno několik zařízení Bluetooth.
 - Zařízení Bluetooth je vypnuto, není na svém místě nebo má poruchu.
- Elektronická zařízení mohou působit vysokofrekvenční rušení. Zařízení, která generují elektromagnetické vlnění (např. součásti mikrovlnných a bezdrátových sítí), musí být mimo dosah hlavní jednotky Soundbar.

05 PŘIPOJENÍ EXTERNÍHO ZAŘÍZENÍ

Připojte se k externímu zařízení prostřednictvím kabelové nebo bezdrátové sítě a přehrávejte zvuk ze zařízení Soundbar.

Připojení pomocí optického či analogového audio kabelu (AUX)

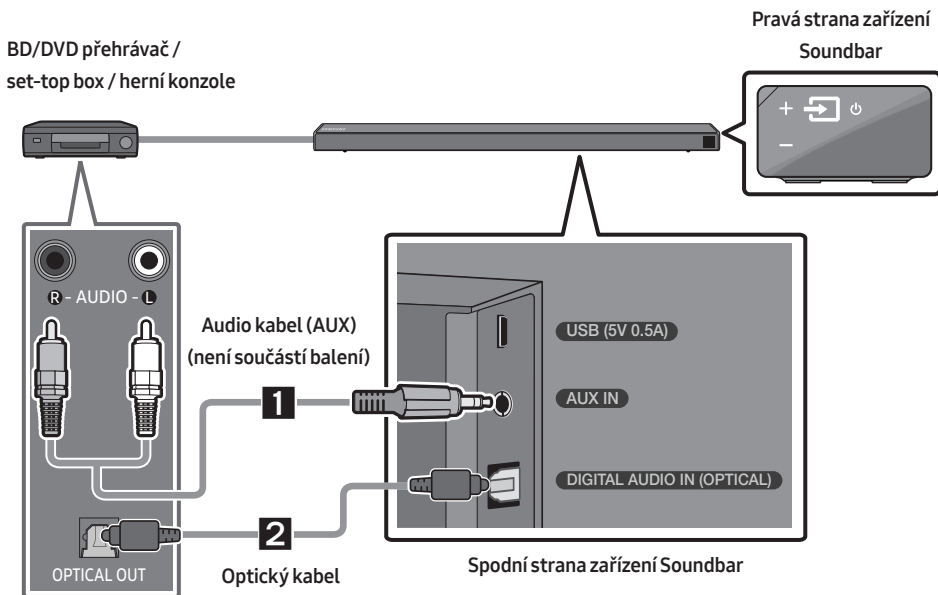

1 Audio kabel (AUX)

- 1 Pomocí audio kabelu propojte konektory **AUX IN** (Audio) na hlavní jednotce a **AUDIO OUT** na zdrojovém zařízení.
- 2 Pomocí tlačítka  (**Zdroj**) na pravém panelu nebo na dálkovém ovladači zvolte režim „**AUX**“.

2 Optický kabel

- 1 Pomocí digitálního optického kabelu propojte konektor **DIGITAL AUDIO IN (OPTICAL)** na hlavní jednotce s konektorem **OPTICAL OUT** na zdrojovém zařízení.
- 2 Pomocí tlačítka  (**Zdroj**) na pravém panelu nebo na dálkovém ovladači zvolte režim „**D.IN**“.

Připojení pomocí kabelu HDMI

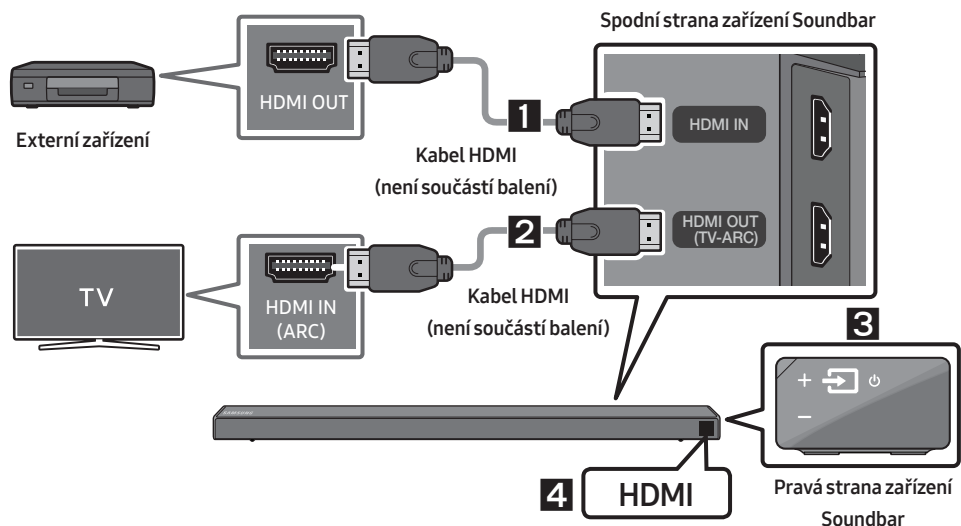

1. Pomocí kabelu HDMI (není součástí balení) propojte konektor **HDMI IN** na zadní straně výrobku s konektorem HDMI OUT na digitálním zařízení.
2. Pomocí kabelu HDMI (není součástí balení) propojte konektor **HDMI OUT (TV-ARC)** na zadní straně výrobku s konektorem HDMI IN na vašem televizoru.
3. Na pravém panelu nebo na dálkovém ovladači stiskněte tlačítko  (**Zdroj**) a vyberte režim „**HDMI**“.
4. Na displeji zařízení Soundbar se zobrazí Režim „**HDMI**“ a zařízení začne přehrávat zvuk.

06 PŘIPOJENÍ PAMĚŤOVÉHO ZAŘÍZENÍ USB

Pomocí zařízení Soundbar můžete přehrávat hudební soubory uložené na paměťových zařízeních USB.

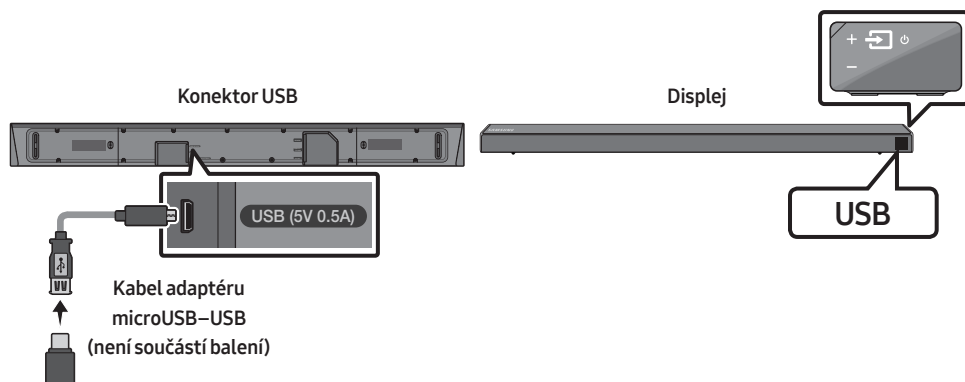

1. Připojte kabel adaptéru microUSB–USB se zástrčkou microUSB (typ B, USB 2.0) na jednom konci a standardní zásuvkou USB 2.0 (typ A) na druhém konci do konektoru microUSB na zařízení Soundbar.
 - Kabel adaptéru microUSB–USB se prodává samostatně. Chcete-li si jej zakoupit, obraťte se na servisní středisko společnosti Samsung nebo na oddělení péče o zákazníky společnosti Samsung.
2. Do zásuvky USB kabelu adaptéru připojte své zařízení USB.
3. Na pravém panelu nebo na dálkovém ovladači stiskněte tlačítko  (**Zdroj**) a vyberte režim „**USB**“.
4. Na displeji se zobrazí „**USB**“.
5. Nyní můžete prostřednictvím zařízení Soundbar přehrávat hudební soubory z paměťového zařízení USB.
 - Pokud není zařízení USB připojeno déle než 5 minut, zařízení Soundbar se automaticky vypne (Automatické vypnutí).

Kompatibilní formáty

| Přípona | Kodek | Vzorkovací frekvence | Datový tok |
|---------|------------------------|----------------------|---------------------------------------|
| *.mp3 | MPEG 1 Layer2 | 16KHz ~ 48KHz | 80–320 kb/s |
| | MPEG 1 Layer3 | 16KHz ~ 48KHz | 80–320 kb/s |
| | MPEG 2 Layer3 | 16KHz ~ 48KHz | 80–320 kb/s |
| | MPEG 2.5 Layer3 | 16KHz ~ 48KHz | 80–320 kb/s |
| *.wma | Wave_Format_MSAudio1 | 16KHz ~ 48KHz | 56–128 kb/s |
| | Wave_Format_MSAudio2 | 16KHz ~ 48KHz | 56–128 kb/s |
| *.aac | AAC | 16KHz ~ 96KHz | 48–320 kb/s |
| | AAC-LC | 16KHz ~ 96KHz | 128–192 kb/s 5.1 kanálový 320 kb/s |
| | HE-AAC | 24KHz ~ 96KHz | 48–64 kb/s 5.1 kanálový 160 kb/s |
| *.wav | - | 16KHz ~ 48KHz | až 3000 kb/s |
| *.ogg | OGG 1.1.0 | 16KHz ~ 48KHz | 50–500 kb/s |
| *.flac | FLAC 1.1.0, FLAC 1.2.1 | 16KHz ~ 96KHz | až 3000 kb/s |

- Je-li na zařízení USB uloženo příliš mnoho složek a souborů, může zařízení Soundbar chvíli trvat, než soubory otevře a přehraje.

07 PŘIPOJENÍ MOBILNÍHO ZAŘÍZENÍ

Připojení přes Bluetooth

Pokud k zařízení Soundbar připojíte přes Bluetooth mobilní zařízení, můžete poslouchat stereofonní zvuk bez zbytečně překážejících kabelů.

- Současně lze připojit nejvýše jedno zařízení Bluetooth.

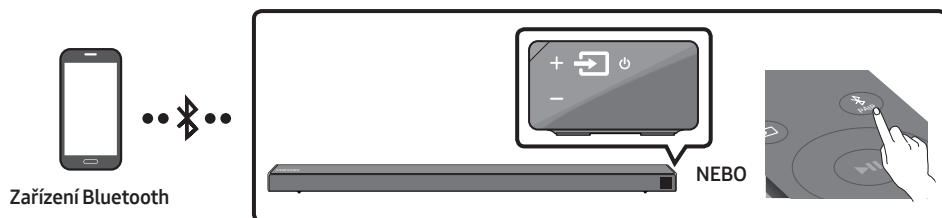

První připojení

1. Stisknutím tlačítka **PAIR** na dálkovém ovladači přejděte do režimu „**BT PAIRING**“.
(NEBO) a. Na pravém panelu stiskněte tlačítko **Zdroj** a vyberte režim „**BT**“.
Změňte „**BT**“ na „**BT READY**“.
b. Pokud se na displeji zobrazí „**BT READY**“, stiskněte na pravém panelu Soundbaru tlačítko **Zdroj** a podržte jej déle než 5 sekund. Zobrazí se „**BT PAIRING**“.
2. Vyberte ze seznamu možnost „**[AV] Samsung Soundbar Nxxx N-Series**“.
 - Po připojení zařízení Soundbar k zařízení Bluetooth se na čelním displeji zobrazí **[Název zařízení Bluetooth] → „BT“**.
3. Nyní můžete prostřednictvím zařízení Soundbar přehrávat hudební soubory ze zařízení připojeného přes Bluetooth.



Pokud se připojení zařízení nezdaří

- Pokud se v seznamu objeví dříve připojené zařízení Soundbar (např. „**[AV] Samsung Soundbar Nxxx N-Series**“), odstraňte je.
- Poté opakujte kroky 1 až 2.

POZNÁMKA

- Po prvním připojení Soundbaru k vašemu mobilnímu zařízení použijte k dalšímu připojení režim „**BT READY**“.

Jaký je rozdíl mezi BT READY a BT PAIRING?

- **BT READY** : V tomto režimu můžete vyhledávat dříve připojené televizory nebo připojit dříve připojené mobilní zařízení k Soundbaru.
- **BT PAIRING** : V tomto režimu můžete k Soundbaru připojit nové zařízení. Stiskněte na dálkovém ovladači tlačítko  **PAIR** nebo na pravé straně Soundbaru podržte déle než 5 sekund stisknuté tlačítko  (**Zdroj**), když je Soundbar v režimu „BT“.

POZNÁMKY

- Budete-li při připojování zařízení Bluetooth vyzváni k zadání PIN kódu, zadejte <0000>.
- Pokud bude v režimu připojení přes Bluetooth vzdálenost mezi zařízením Soundbar a zařízením Bluetooth větší než 10 metrů, dojde ke ztrátě připojení.
- Zařízení Soundbar se po 5 minutách ve stavu Ready automaticky vypne.
- Vyhledávání nebo připojení přes Bluetooth nemusí u zařízení Soundbar fungovat v těchto případech:
 - V okolí zařízení Soundbar je silné elektrické pole.
 - Se zařízením Soundbar je současně spárováno několik zařízení Bluetooth.
 - Zařízení Bluetooth je vypnuto, není na svém místě nebo má poruchu.
- Elektronická zařízení mohou působit vysokofrekvenční rušení. Zařízení, která generují elektromagnetické vlnění (např. součásti mikrovlnných a bezdrátových sítí), musí být mimo dosah hlavní jednotky Soundbar.
- Přístroj Soundbar podporuje data SBC (44,1 kHz, 48 kHz).
- Připojujte pouze zařízení Bluetooth, která podporují funkci A2DP (AV).
- Zařízení s technologií Bluetooth, která podporují pouze funkci HF (hands-free), nelze připojit k přístroji Soundbar.
- Po spárování bezdrátového reproduktoru k zařízení Bluetooth vyberte mezi skenovanými zařízeními „**[AV] Samsung Soundbar Nxxx N-Series**“. Režim bezdrátového reproduktoru se změní automaticky na „**BT**“.
 - K dispozici, pouze pokud je přístroj Soundbar uveden v seznamu spárovaných zařízení na zařízení Bluetooth. (Zařízení Bluetooth a přístroj Soundbar musí být předtím již alespoň jednou spárovány.)
- Přístroj Soundbar se zobrazí v seznamu vyhledaných zařízení na zařízení Bluetooth, pouze pokud přístroj Soundbar zobrazuje zprávu „**BT READY**“.
- Pokud je již Soundbar v režimu Bluetooth a je spárován s některým zařízením Bluetooth, nelze jej spárovat s dalším zařízením Bluetooth.

Zapnutí Bluetooth Power (SOUND MODE)

Pokud se dříve spárované Bluetooth zařízení pokouší spárovat se zařízením Soundbar, když je zapnutá funkce Zapnutí Bluetooth Power a zařízení Soundbar je vypnuté, zařízení Soundbar se automaticky zapne.

1. Zapněte Soundbar a na dálkovém ovladači podržte déle než 5 sekund stisknuté tlačítko **SOUND MODE**.
2. Na displeji zařízení Soundbar se zobrazí zpráva „**ON-BLUETOOTH POWER**“.

Odpojení zařízení Bluetooth od zařízení Soundbar

Zařízení Bluetooth lze od přístroje Soundbar odpojit. Podrobnosti o tomto postupu naleznete v uživatelské příručce zařízení Bluetooth.

- Přístroj Soundbar se odpojí.
- Po odpojení zařízení Soundbar od zařízení Bluetooth se na čelním displeji zařízení Soundbar zobrazí „BT DISCONNECTED“.

Odpojení jednotky Soundbar od zařízení Bluetooth

Na pravém panelu nebo na dálkovém ovladači stiskněte tlačítko  (Zdroj) a vyberte jiný režim než „BT“.

- Vzhledem k tomu, že zařízení Bluetooth musí přijmout od zařízení Soundbar odezvu, bude odpojení chvíli trvat (doba potřebná k odpojení se může lišit v závislosti na zařízení Bluetooth).
- Po odpojení zařízení Soundbar od zařízení Bluetooth se na čelním displeji zařízení Soundbar zobrazí „BT DISCONNECTED“.

POZNÁMKY

- V režimu připojení Bluetooth se připojení Bluetooth může vypnout, když vzdálenost mezi přístrojem Soundbar a zařízením Bluetooth přesáhne 10 m.
- Přístroj Soundbar se po 5 minutách ve stavu pohotovosti vypne.

Informace o technologii Bluetooth

Bluetooth je technologie, která umožňuje zařízením s podporou Bluetooth snadno komunikovat bez drátů na malé vzdálenosti.

- Zařízení s technologií Bluetooth může při některých způsobech použití způsobovat rušení nebo nesprávnou funkci. Příklady:
 - Část těla je v kontaktu s přijímacím/vysílacím systémem zařízení Bluetooth nebo přístrojem Soundbar.
 - Překážky, jako jsou stěny, rohy nebo kancelářské přepážky, mohou způsobit rozdíly v šíření signálu.
 - Zařízení využívající stejné pásmo, například lékařské přístroje, mikrovlnné trouby a bezdrátové místní sítě, mohou způsobit elektrické rušení.
- Při párování přístroje Soundbar se zařízením Bluetooth udržujte toto zařízení v malé vzdálenosti.
- Čím větší je vzdálenost mezi přístrojem Soundbar a zařízením Bluetooth, tím horší je kvalita. Pokud vzdálenost překročí dosah Bluetooth, dojde k výpadku spojení.
- V oblastech s nekvalitním příjmem nemusí připojení Bluetooth fungovat.
- Připojení Bluetooth pracuje jen v blízkosti přístroje. Připojení bude automaticky ukončeno, pokud překročíte uvedený dosah. I v uvedeném dosahu může dojít ke zhoršení kvality zvuku vlivem překážek, jako jsou dveře a stěny.
- Toto bezdrátové zařízení může při provozu způsobit elektrické rušení.

Použití aplikace Samsung Audio Remote

Instalace aplikace Samsung Audio Remote

Chcete-li ovládat zařízení Soundbar prostřednictvím chytrého zařízení a aplikace Samsung Audio Remote, stáhněte si aplikaci Samsung Audio Remote z obchodu Google Play.

Vyhledávání : Samsung Audio Remote



Spuštění aplikace Samsung Audio Remote

Chcete-li spustit aplikaci Samsung Audio Remote, klepněte na ikonu Audio Remote na obrazovce chytrého zařízení a postupujte podle pokynů na obrazovce.









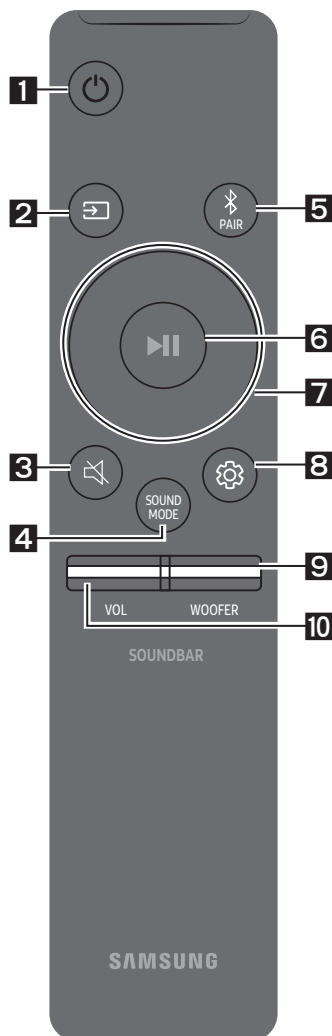





- Aplikace Samsung Audio Remote je kompatibilní pouze s mobilními telefony a zařízeními s operačním systémem Android 3.0 nebo novějším.





08 POUŽÍVÁNÍ DÁLKOVÉHO OVLADAČE

Jak používat dálkový ovladač

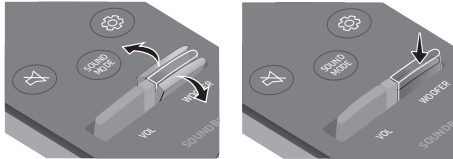

| | | |
|----------|---|---|
| 1 |  Vypínač | Slouží k zapnutí a vypnutí zařízení Soundbar. |
| 2 |  Zdroj | Pomocí tohoto tlačítka můžete vybrat zdroj připojený k zařízení Soundbar. <ul style="list-style-type: none">• Režim BT PAIRING Chcete-li zapnout režim „BT PAIRING“, podržte déle než 5 sekund stisknuté tlačítko  (Zdroj). |
| 3 |  Ztlumit | Stisknutím tlačítka  (Ztlumit) ztlumíte zvuk. Dalším stisknutím tlačítka zvuk opět zapnete. |
| 4 |  SOUND MODE | Požadovaný zvukový efekt si můžete vybrat z možností STANDARD , SURROUND nebo GAME . Pokud si chcete užít originální zvuk, zvolte režim „STANDARD“. <ul style="list-style-type: none">• DRC (Dynamic Range Control) Umožňuje použít řízení dynamického rozsahu obsahu Dolby Digital. Funkci DRC (Dynamic Range Control) můžete zapnout nebo vypnout tak, že stisknete a podržíte tlačítko SOUND MODE, když je Soundbar vypnutý. Po zapnutí funkce DRC dojde ke ztišení hlasitého zvuku (zvuk může být zkreslený).• Bluetooth Power Tato funkce umožňuje automaticky zapnout Soundbar po přijetí žádosti o připojení z dříve připojeného televizoru nebo zařízení Bluetooth. Tato funkce je ve výchozím nastavení zapnutá.<ul style="list-style-type: none">– Chcete-li vypnout funkci Bluetooth Power, podržte stisknuté tlačítko SOUND MODE na déle než 5 sekund. |

| | | |
|-----------------|---|--|
| <p>5</p> |  <p>Bluetooth PAIR</p> | <p>Stiskněte tlačítko  PAIR. Na displeji Soundbaru se zobrazí zpráva „BT PAIRING“. V tomto režimu můžete Soundbar připojit k novému zařízení Bluetooth tak, že tento Soundbar vyberete ze seznamu vyhledaných zařízení Bluetooth.</p> |
| <p>6</p> |  <p>Přehrát/ Pozastavit</p> | <p>Stisknutím tlačítka  dočasně pozastavíte přehrávání hudebního souboru. Dalším stisknutím tohoto tlačítka bude přehrávání hudebního souboru pokračovat.</p> <ul style="list-style-type: none"> • Funkci Auto Power Down V následujících situacích se jednotka automaticky vypne. <ul style="list-style-type: none"> – Režim D.IN / HDMI / BT / USB: Pokud po dobu 5 minut není k dispozici zvukový signál. – Režim AUX: <ul style="list-style-type: none"> – Pokud je po dobu 5 minut odpojen audio (AUX) kabel. – Pokud v případě připojení audio (AUX) kabelu není po dobu 8 hodin k dispozici žádný KLÍČOVÝ vstup. (Funkci Zapnuto-Auto Power Down lze vypnout pouze v tomto případě.) – Chcete-li vypnout funkci Auto Power Down v režimu „AUX“, po dobu 5 sekund podržte tlačítko . Na displeji se zobrazí „ON-AUTO POWER DOWN“ / „OFF-AUTO POWER DOWN“. |
| <p>7</p> |  <p>Nahoru/Dolů/ Vlevo/Vpravo</p> |  <p>Stisknutím uvedených míst zvolte možnost Nahoru/Dolů/ Vlevo/Vpravo.</p> <p>Pomocí možností Nahoru/Dolů/Vlevo/Vpravo na tomto tlačítku můžete vybírat a nastavovat funkce.</p> <ul style="list-style-type: none"> • Opakování Chcete-li použít funkci opakování v režimu „USB“, stiskněte tlačítko Nahoru. • Přeskočení skladby Stisknutím tlačítka Vpravo vyberete další hudební soubor. Stisknutím tlačítka Vlevo vyberete předchozí hudební soubor. • Anynet+ / Auto Power Link Funkce Anynet+ a Auto Power Link se dají zapnout nebo vypnout. Funkce Anynet+ a Auto Power Link lze zapnout a vypnout pomocí tlačítek Vpravo a Vlevo. <ul style="list-style-type: none"> – Anynet+ : Je-li zařízení Soundbar připojeno k televizoru Samsung kabelem HDMI, můžete je dálkovým ovladačem tohoto televizoru ovládat. Stisknutím a podržením tlačítka Vpravo na 5 sekund můžete přepínat mezi zapnutím (ON) a vypnutím (OFF) funkce Anynet+. – Auto Power Link : Je-li zařízení Soundbar připojeno k vašemu televizoru digitálním optickým kabelem, může se zapínat automaticky při zapnutí televizoru. Stisknutím a podržením tlačítka Vlevo na 5 sekund můžete přepínat mezi zapnutím (ON) a vypnutím (OFF) funkce Auto Power Link. – Funkce Anynet+ / Auto Power Link jsou ve výchozím nastavení zapnuty (ON). • ID SET Podržením stisknutého tlačítka Nahoru po dobu 5 sekund dokončíte ID SET (při připojování k příslušenství). |

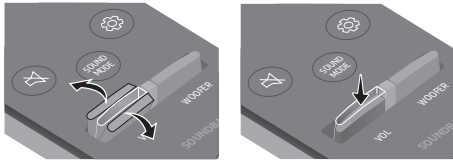
| | |
|---|---|
| | <ul style="list-style-type: none"> • Funkce omezení hlasitosti Je-li při zapnutí napájení nastavena vysoká úroveň hlasitosti, může dojít k poškození sluchu, takže pokud je hodnota nastavené hlasitosti vyšší než 20, nastaví se hlasitost na hodnotu 20. <ul style="list-style-type: none"> – Výchozí hodnota pro omezení hlasitosti je vypnuta. Nastavená hlasitost je zachována i po vypnutí napájení. – Chcete-li toto nastavení změnit, podržte po dobu 5 sekund na dálkovém ovladači stisknuté tlačítko Dolů. Pokud je omezení hlasitosti vypnuto, zobrazí se na předním displeji „V FREE“. Pokud je tato funkce zapnuta, zobrazí se „V LOCK“. |
| <p>8</p>  <p>Ovládání zvuku</p> | <p>K dispozici máte tyto možnosti: TREBLE, BASS nebo AUDIO SYNC.</p> <ul style="list-style-type: none"> • Chcete-li ovládat úroveň výšek a basů, vyberte v Nastavení zvuku možnost TREBLE nebo BASS a pomocí tlačítek Nahoru/Dolů nastavte hodnotu hlasitosti v rozmezí -6 až +6. • Podržením stisknutého tlačítka  (Ovládání zvuku) na 5 sekund nastavte zvuk pro jednotlivá frekvenční pásma. Pomocí tlačítek Levý/ Pravý můžete vybrat některou z možností 150 Hz, 300 Hz, 600 Hz, 1,2 kHz, 2,5 kHz, 5 kHz a pomocí tlačítek Nahoru/Dolů u ní nastavit hodnotu -6 až +6. • Není-li obraz a zvuk televizoru a zařízení Soundbar synchronizován, vyberte v Nastavení zvuku možnost AUDIO SYNC a pomocí tlačítek Nahoru/Dolů nastavte zpoždění na hodnotu 0–300 milisekund. (Není k dispozici v režimu „USB“.) • Služba AUDIO SYNC je podporována pouze u některých funkcí. |
| <p>9</p>  <p>WOOFER</p> |  <p>Pohybem tohoto tlačítka nahoru nebo dolů můžete nastavit hlasitost subwooferu na -12 nebo na -6 až +6. Po stisknutí tohoto tlačítka se hlasitost subwooferu nastaví na úroveň 0.</p> |
| <p>10</p>  <p>VOL</p> |  <p>Pohybem tohoto tlačítka nahoru nebo dolů můžete nastavit hlasitost.</p> <ul style="list-style-type: none"> • Ztlumit Stisknutím tlačítka VOL ztlumíte zvuk. Dalším stisknutím tlačítka zvuk opět zapnete. |

Nastavení hlasitosti zařízení Soundbar pomocí dálkového ovladače

Máte-li televizor Samsung, můžete nastavit hlasitost Soundbaru pomocí IR dálkového ovladače, který je dodáván s televizorem Samsung.

Nejprve v nabídce televizoru Samsung nastavte zvuk televizoru na externí reproduktory a poté budete moci ovládat hlasitost Soundbaru dálkovým ovladačem Samsung. Další informace najdete v uživatelské příručce k televizoru. Výchozím režimem pro tuto funkci je ovládání dálkovým ovladačem televizoru Samsung. Pokud nemáte televizor Samsung, změnu nastavení této funkce proveďte pomocí níže uvedených pokynů.

1. Vypněte Soundbar.

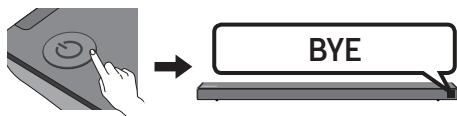

2. Nechcete-li tuto funkci používat, zatlačte několikrát tlačítko **WOOFER** na 5 sekund nahoru, dokud se na displeji nezobrazí zpráva „OFF-TV REMOTE“.

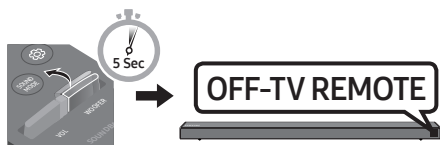

3. Chcete-li Soundbar ovládat dálkovým ovladačem televizoru, zatlačte několikrát tlačítko **WOOFER** na 5 sekund nahoru, dokud se na displeji nezobrazí zpráva „ALL-TV REMOTE“. Poté v nabídce televizoru vyberte externí reproduktory.

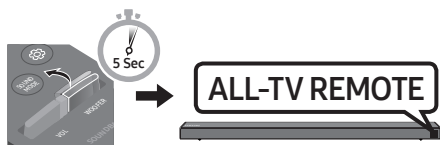

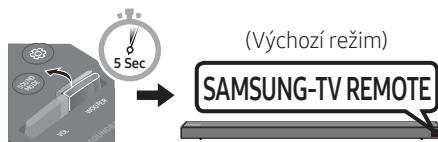

4. Chcete-li vrátit Soundbar do výchozího režimu (ovládání dálkovým ovladačem televizoru Samsung), vytlačujte opakovaně tlačítko **WOOFER** na 5 sekund nahoru, dokud se na displeji nezobrazí zpráva „SAMSUNG-TV REMOTE“.



- Při každém podržení tlačítka **WOOFER** v horní poloze na 5 sekund dojde k přepnutí režimu v tomto pořadí: „SAMSUNG-TV REMOTE“ (Výchozí režim) → „OFF-TV REMOTE“ → „ALL-TV REMOTE“.
- Tato funkce nemusí být v závislosti na dálkovém ovladači k dispozici.
- Výrobci podporující tuto funkci: VIZIO, LG, Sony, Sharp, PHILIPS, PANASONIC, TOSHIBA, GRUNDIG, Hisense, RCA

Používání skrytých tlačítek (tlačítka s více funkcemi)

| Skryté tlačítko | | Referenční strana |
|--|--|-------------------|
| Tlačítko dálkového ovladače | Funkce | |
| WOOFER | Dálkovém ovladači televizoru Zapnuto/Vypnuto (pohotovostní režim) | Strana 25 |
|  (Zdroj) | Párování BT | Strana 22 |
| ▶ (Přehrát/Pozastavit) | Auto Power Down Zapnuto/Vypnuto (Režim AUX) | Strana 23 |
| | Inicializace (pohotovostní režim) | Strana 30 |
| | Připraveno pro BT | Strana 13 |
| Vlevo | Auto Power Link ON/OFF | Strana 23 |
| Vpravo | Anynet+ ON/OFF | Strana 23 |
| Nahoru | ID SET | Strana 23 |
| Dolů | Omezení hlasitosti Zapnuto/Vypnuto | Strana 24 |
|  (Ovládání zvuku) | 7 pásmový EQ | Strana 24 |
| SOUND MODE | DRC ON/OFF (pohotovostní režim) | Strana 22 |
| | Bluetooth Power | Strana 22 |

Výstupní specifikace pro různé režimy zvukových efektů

| Efekt | | Vstup | Výstup | |
|--|----------|------------|---|---|
| | | | Bez sady bezdrátových zadních reproduktorů | Se sadou bezdrátových zadních reproduktorů |
|  SOUND MODE | STANDARD | 2.0 kanály | 2.1 kanály | 4.1 kanály |
| | | 5.1 kanály | 3.1 kanály | 5.1 kanály |
| | SURROUND | 2.0 kanály | 5.1 kanály | 5.1 kanály |
| | | 5.1 kanály | 5.1 kanály | 5.1 kanály |

- Sadu bezdrátových zadních reproduktorů Samsung lze zakoupit samostatně. Chcete-li si sadu pořídit, obraťte se na prodejce, u kterého jste zakoupili Soundbar.

09 INSTALACE SADY PRO UPEVNĚNÍ NA STĚNU

Bezpečnostní opatření při montáži

- Montáž provádějte pouze na svislou stěnu.
- Zařízení neinstalujte v místě s vysokou teplotou a vlhkostí.
- Zkontrolujte, zda je zeď dostatečně silná, aby výrobek unesla. Pokud ne, zeď vyztužte nebo zvolte pro montáž jiné místo.
- Je třeba zakoupit a používat upevňovací šrouby nebo kotvy, které se hodí pro typ vaší zdi (sádkokarton, železná deska, dřevo atd.). Nosné šrouby upevněte pokud možno do hmoždinek.
- Upevňovací šrouby do zdi je třeba zakoupit podle typu a tloušťky zdi, na kterou chcete zařízení Soundbar namontovat.
 - Průměr: M5
 - Délka: doporučená délka alespoň 35 mm
- Před montáží zařízení Soundbar na zeď připojte kabely z jednotky do externích zařízení.
- Před montáží zkontrolujte, zda je jednotka vypnuta a odpojena. V opačném případě by mohlo dojít k úrazu elektrickým proudem.

Součásti pro upevnění na stěnu

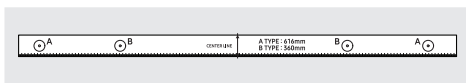

Šablona pro upevnění na stěnu

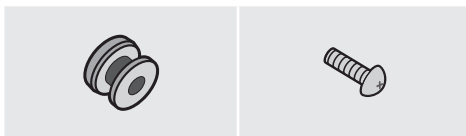

Držák šroubu (2 ks)

Šroub (2 ks)



Držák pro upevnění na stěnu (2 ks)

1. Přiložte na plochu stěny **Šablona pro upevnění na stěnu**.
 - **Šablona pro upevnění na stěnu** musí být umístěna vodorovně.
 - Je-li televizor zavěšen na stěně, musí být zařízení Soundbar namontováno alespoň 5 cm pod ním.

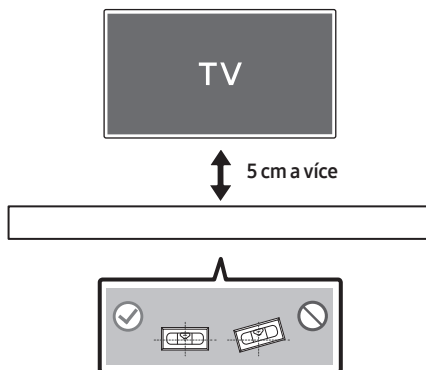

2. Vyrovnajte **Osu šablony pro upevnění na stěnu** se středem televizoru (pokud montujete Soundbar pod televizor) a lepicí páskou přilepte na zed' **Šablona pro upevnění na stěnu**.

- Pokud zařízení nemontujete pod televizor, umístěte **Osa** do středu montážní oblasti.

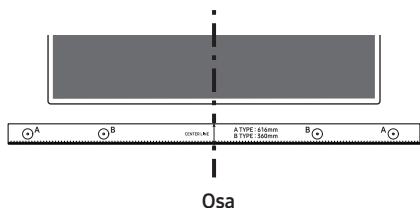

3. Do středu otvorů **A-TYPE** na obou stranách šablony udělejte špičkou pera nebo ořezané tužky značky pro otvory pro nosné šrouby a potom **Šablona pro upevnění na stěnu** sundejte.

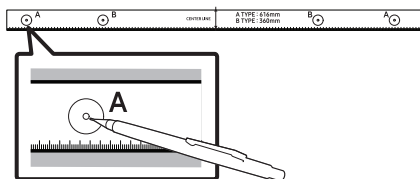

4. V místě každé značky vyvrtejte do stěny vrtákem vhodné velikosti otvor.
- Pokud značky neodpovídají poloze čepů, ujistěte se před vložením nosných šroubů, že jste do otvorů vložili vhodné kotvy nebo hmoždinky. Používáte-li kotvy nebo hmoždinky, ujistěte se, že vyvrtané otvory jsou pro ně dostatečně velké.

5. Každým **Držák šroubu** prostrčte šroub a jednotlivé šrouby pevně zašroubujte do otvorů pro nosné šrouby.

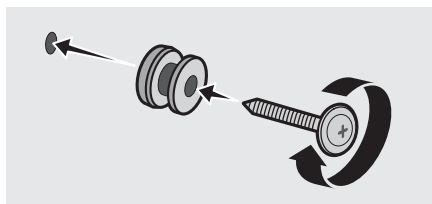

6. Pomocí 2 **Šroubů** namontujte na spodní část Soundbaru ve správném směru 2 **Nástěnné držáky**.

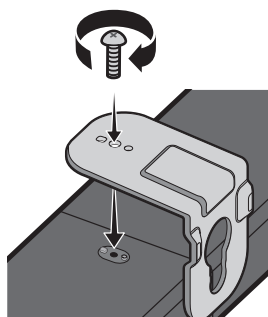

- Během montáže se ujistěte, že jsou za zadní částí zařízení Soundbar umístěna závěsná součást **Nástěnných držáků**.

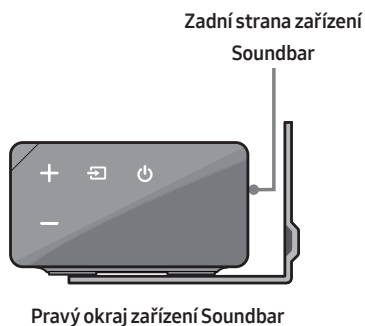

7. Montáž zařízení Soundbar proveďte tak, že zavěsíte příložené **Nástěnných držáků** na **Držáky šroubů** na stěně.

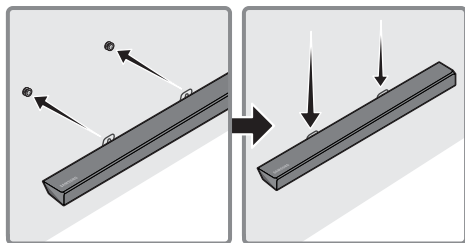

8. Zasuňte Soundbar podle následujícího obrázku tak, aby **Nástěnné držáky** držely pevně na **Šroubech**.
- Širší (spodní) část **Nástěnné držáky** nasadte na **Šroubech** a poté posuňte **Nástěnné držáky** dolů tak, aby zůstaly pevně viset na **Šroubech**.

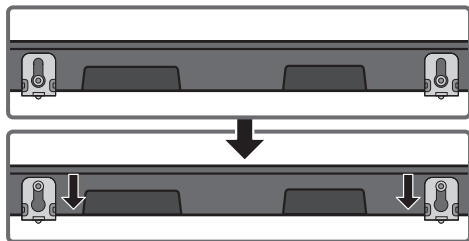

10 AKTUALIZACE SOFTWARE

Společnost Samsung může v budoucnu vydat aktualizace firmwaru pro zařízení Soundbar.

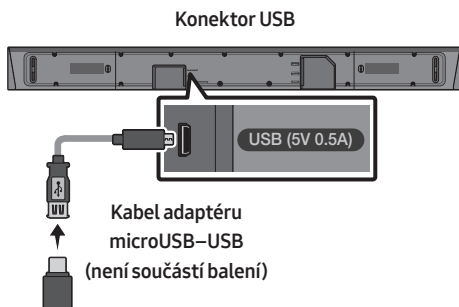

Je-li aktualizace k dispozici, připojte zařízení USB, na kterém je tato aktualizace firmwaru uložena, ke konektoru USB na zařízení Soundbar a můžete firmware aktualizovat.

Další informace o stahování souborů aktualizací najdete na webu společnosti Samsung Electronics (www.samsung.com → Support). Poté zadejte nebo vyberte model vašeho zařízení Soundbar, vyberte možnost Software a aplikace a potom Ke stažení. Názvy položek v možnostech se mohou měnit.

Postup aktualizace

1. Připojte kabel adaptéru microUSB–USB se zástrčkou microUSB (typ B, USB 2.0) na jednom konci a standardní zásuvkou USB 2.0 (typ A) na druhém konci do konektoru microUSB na zařízení Soundbar.
 - Kabel adaptéru microUSB–USB se prodává samostatně. Chcete-li si jej zakoupit, obraťte se na servisní středisko společnosti Samsung nebo na oddělení péče o zákazníky společnosti Samsung.
2. Podle níže uvedených kroků stáhněte software k produktu:
Přejděte na web Samsung (samsung.com) → vyhledejte název modelu – vyberte možnost zákaznické podpory (název možnosti se může změnit).
3. Stažený software uložte na USB disk a volbou „Extrahovat sem“ rozbalte složku.
4. Vypněte zařízení Soundbar a připojte USB disk s aktualizací softwaru do zásuvky na kabelu adaptéru Micro USB. Kabel zapojte do USB konektoru zařízení Soundbar.
5. Zapněte zařízení Soundbar. Během 3 minut se zobrazí nápis „**UPDATE**“ a spustí se aktualizace.
6. Po dokončení aktualizace se zařízení Soundbar vypne. Po dobu 5 sekund stiskněte tlačítko ►|| na dálkovém ovladači. Na displeji se zobrazí „**INIT**“ a zařízení Soundbar se vypne. Aktualizace je dokončena.
 - Tento produkt je vybaven funkcí DUAL BOOT. Pokud se aktualizace firmwaru nezdaří, můžete ho aktualizovat znovu.

Pokud se nezobrazí UPDATE

1. Vypněte zařízení Soundbar, odpojte a znovu připojte paměťové zařízení se soubory aktualizace ke konektoru USB zařízení Soundbar.
2. Odpojte napájecí kabel zařízení Soundbar, znovu jej zapojte a zapněte zařízení Soundbar.
 - Pokud Soundbar podporuje audio soubory uložené na paměťovém zařízení, nemusí aktualizace firmwaru fungovat správně.
 - Během aktualizace nepřerušujte napájení ani neodpojujte zařízení USB. Po dokončení aktualizace firmwaru se hlavní jednotka automaticky vypne.
 - Po dokončení aktualizace se spustí uživatelské nastavení zařízení Soundbar. Doporučujeme zapsat si všechna nastavení, abyste je po aktualizaci mohli snadno znovu nastavit. Upozorňujeme, že při aktualizaci firmwaru se resetuje také připojení subwooferu. Pokud se připojení k subwooferu po aktualizaci automaticky neobnoví, vyhledejte si informace na straně 6. Pokud se aktualizace softwaru nezdaří, zkontrolujte, zda není flash disk poškozen.
 - Uživatele operačního systému Mac OS musejí použít USB formátování MS-DOS (FAT).
 - Aktualizace prostřednictvím USB nemusí být v závislosti na výrobci paměťového zařízení k dispozici.

11 ŘEŠENÍ PROBLÉMŮ

Dříve, než se obrátíte na servis, zkontrolujte níže uvedené.

Jednotka nejde zapnout.

Je napájecí kabel připojen do zásuvky?

→ Zapojte zástrčku napájecího kabelu do zásuvky.

Po stisknutí tlačítka nefunguje příslušná funkce.

Je ve vzduchu statická elektřina?

→ Vytáhněte zástrčku napájecího kabelu ze zásuvky a poté ji znovu zapojte.

V režimu BT dochází k výpadkům zvuku.

→ Příslušné informace najdete v částech týkajících se připojení přes Bluetooth na straně 12 a 18.

Ze zařízení Soundbar není slyšet zvuk.

Je zapnuta funkce Ztlumit?

→ Stisknutím tlačítka **VOL** tuto funkci zrušíte.

Je hlasitost nastavena na minimální úroveň?

→ Nastavte hlasitost.

Dálkový ovladač nefunguje.

Nejsou vybité baterie?

→ Vyměňte baterie za nové.

Není vzdálenost mezi dálkovým ovladačem a hlavní jednotkou Soundbar příliš velká?

→ Přejděte s dálkovým ovladačem blíže k hlavní jednotce Soundbar.

Ze subwooferu není slyšet zvuk a bliká na něm červená kontrolka LED.

Tato situace nastává, když subwoofer není připojen k hlavní jednotce Soundbar.

→ Pokuste se subwoofer znovu připojit. (Pokyny naleznete na straně 6.)

Subwoofer vydává hučivý zvuk a viditelně se chvěje.

Pokuste se chvění subwooferu snížit.

→ Pohybem tlačítka **WOOFER** na dálkovém ovladači nahoru nebo dolů nastavte hlasitost subwooferu. (na -12 nebo na -6 až +6).

12 LICENCE



Manufactured under license from Dolby Laboratories. Dolby, Dolby Audio, Pro Logic, and the double-D symbol are trademarks of Dolby Laboratories.



For DTS patents, see <http://patents.dts.com>. Manufactured under license from DTS Licensing Limited. DTS, the Symbol, DTS in combination with the Symbol, and DTS Digital Surround are registered trademarks or trademarks of DTS, Inc. in the United States and/or other countries. © DTS, Inc. All Rights Reserved.



The terms HDMI and HDMI High-Definition Multimedia Interface, and the HDMI Logo are trademarks or registered trademarks of HDMI Licensing LLC in the United States and other countries.

13 POZNÁMKA K LICENCI OTEVŘENÉHO SOFTWARE

Máte-li dotazy ohledně otevřeného softwaru, kontaktujte společnost Samsung na e-mailové adrese (oss.request@samsung.com).

14 DŮLEŽITÉ UPOZORNĚNÍ K SERVISU

- Obrázky a ilustrace v této uživatelské příručce jsou pouze informativní a mohou se lišit od vlastního vzhledu přístroje.
- Může být účtován režijní poplatek, pokud
 - (a) požádáte o výjezd technika a není zjištěna vada přístroje (např. příčinou potíží bylo to, že jste si nepřečetli tuto příručku)
 - (b) odevzdáte přístroj v servisním středisku a není zjištěna vada přístroje (např. příčinou potíží bylo to, že jste si nepřečetli tuto příručku)
- Výše režijního poplatku vám bude sdělena před zahájením práce v servisu nebo před návštěvou technika u vás.

15 TECHNICKÉ ÚDAJE A DALŠÍ INFORMACE

Technické údaje

| | |
|--|--|
| Název modelu | HW-N650 |
| USB | 5V/0,5A |
| Hmotnost | 3,6 kg |
| Rozměry (Š x V x H) | 1100,0 x 59,0 x 100,0 mm |
| Rozsah provozních teplot | +5°C až +35°C |
| Rozsah provozní vlhkosti | 10 % ~ 75 % |
| ZESILOVAČ Jmenovitý výstupní výkon | 30W x 6 + 10W x 2 |
| Podporované formáty pro přehrávání | LPCM 2ch, Dolby Audio™ (podporuje Dolby® Digital), DTS |
| VÝSTUPNÍ VÝKON BEZDRÁTOVÉHO ZAŘÍZENÍ Maximální výkon vysílače (Bluetooth) Maximální výkon vysílače (SRD) | 100mW při 2,4GHz – 2,4835GHz 25mW při 5,725GHz – 5,825GHz |

| | |
|---------------------------------------|--------------------------|
| Název subwooferu | PS-WN30 |
| Hmotnost | 7,0 kg |
| Rozměry (Š x V x H) | 215,0 x 384,5 x 304,0 mm |
| ZESILOVAČ Jmenovitý výstupní výkon | 160W |

| | |
|---|--|
| Celkový příkon v pohotovostním režimu (W) | 2,9W |
| Bluetooth Metoda deaktivace portu | Chcete-li vypnout funkci Bluetooth Power, podržte stisknuté tlačítko SOUND MODE na déle než 5 sekund. |

POZNÁMKY

- Společnost Samsung Electronics Co., Ltd si vyhrazuje právo změnit specifikace bez upozornění.
- Hmotnost a rozměry jsou přibližné.

- Společnost Samsung Electronics tímto prohlašuje, že toto zařízení splňuje požadavky směrnice 2014/53/EU.
Úplné znění EU prohlášení o shodě najdete na následující internetové adrese:
<http://www.samsung.com>. Přejděte do části Podpora,
klikněte na Zadejte modelové číslo a zadejte název vašeho modelu.
Toto zařízení může být provozováno ve všech zemích EU.



[Správná likvidace baterií v tomto výrobku]

(Platí pro země se systémem odděleného sběru)

Tato značka na baterii, návodu nebo obalu znamená, že baterie v tomto výrobku nesmí být na konci své životnosti likvidovány společně s jiným domovním odpadem. Případně vyznačené symboly chemikálií Hg, Cd nebo Pb upozorňují na to, že baterie obsahuje rtuť, kadmium nebo olovo v množství překračujícím referenční úroveň stanovené směrnicí ES 2006/66.

Pokud baterie nejsou správně zlikvidovány, mohou tyto látky poškodit zdraví osob nebo životní prostředí. Pro ochranu přírodních zdrojů a pro podporu opakovaného využívání materiálů oddělte, prosím, baterie od ostatních typů odpadu a nechte je recyklovat prostřednictvím místního bezplatného systému zpětného odběru baterií.



Správná likvidace výrobku (Elektrický & elektronický odpad)

(Platí pro země se systémem odděleného sběru)

Toto označení na výrobku, jeho příslušenství nebo dokumentaci znamená, že výrobek a jeho elektronické příslušenství (například nabíječku, náhlavní sadu, USB kabel) je po skončení životnosti zakázáno likvidovat jako běžný komunální odpad. Možným negativním dopadům na životní prostředí nebo lidské zdraví způsobeným nekontrolovanou likvidací zabráníte oddělením zmíněných produktů od ostatních typů odpadu a jejich zodpovědnou recyklací za účelem udržitelného využívání druhotných surovin.

Uživatelé z řad domácností by si měli od prodejce, u něhož produkt zakoupili, nebo u příslušného městského úřadu vyžádat informace, kde a jak mohou tyto výrobky odevzdat k bezpečné ekologické recyklaci.









Podnikoví uživatelé by měli kontaktovat dodavatele a zkontrolovat všechny podmínky kupní smlouvy. Tento výrobek a jeho elektronické příslušenství nesmí být likvidován spolu s ostatním průmyslovým odpadem.

Informace o závazcích společnosti Samsung v oblasti životního prostředí a dodržování zákonných povinností v souvislosti s jednotlivými produkty, jako je např. REACH, OEEZ, baterie, najdete na:
http://www.samsung.com/uk/aboutsamsung/samsungelectronics/corporatecitizenship/data_corner.html

SICHERHEITSINFORMATIONEN

HINWEISE ZUR SICHERHEIT

ZUR VERMEIDUNG VON STROMSCHLÄGEN DARF DIESES GERÄT NICHT GEÖFFNET WERDEN. ES ENTHÄLT KEINE BAUTEILE, DIE VOM BENUTZER GEWARTET ODER REPARIERT WERDEN KÖNNEN. WARTUNGS- UND REPARATURARBEITEN DÜRFEN NUR VON FACHPERSONAL AUSGEFÜHRT WERDEN.

| | | |
|--|--|---|
|  | ACHTUNG GEFAHR ELEKTRISCHER SCHLÄGE! GERÄT NICHT ÖFFNEN! |  |
|  | Dieses Symbol zeigt an, dass im Inneren Hochspannung vorhanden ist. Es ist gefährlich, Teile im Inneren dieses Bildschirms zu berühren. | |
|  | Dieses Symbol weist darauf hin, dass diesem Gerät wichtige Anweisungen zum Betrieb und zur Wartung beigelegt sind. | |
|  | Produkt der Klasse-II: Dieses Symbol zeigt an, dass das Gerät keinen elektrischen Erdungsanschluss (Masse) benötigt. | |
|  | Wechselspannung: Dieses Symbol zeigt an, dass es sich bei der mit diesem Symbol gekennzeichneten Nennspannung um eine Wechselspannung handelt. | |
|  | Gleichspannung: Dieses Symbol zeigt an, dass es sich bei der mit diesem Symbol gekennzeichneten Nennspannung um eine Gleichspannung handelt. | |
|  | Achtung! Gebrauchsanweisung beachten: Dieses Symbol weist den Benutzer an, weitere sicherheitsrelevante Informationen der Gebrauchsanweisung zu entnehmen. | |

WARNUNG

- Setzen Sie das Gerät nicht Nässe oder Feuchtigkeit aus, um die Gefahr eines Brandes bzw. eines elektrischen Schlags zu vermeiden.

ACHTUNG

- UM ELEKTRISCHE SCHLÄGE ZU VERMEIDEN, RICHTEN SIE DEN BREITEN KONTAKTSTIFT DES STECKERS AN DEM BREITEN STECKPLATZ AUS, UND STECKEN SIE DEN STECKER VOLL EIN.
- Dieses Gerät darf nur an eine Netzsteckdose mit Schutzerdung angeschlossen werden.
- Um das Gerät vom Netzbetrieb zu trennen, muss der Stecker aus der Netzsteckdose gezogen werden. Deshalb sollte der Netzstecker jederzeit zugänglich und leicht trennbar sein.
- Das Gerät keinem Spritz- oder Tropfwasser aussetzen. Keine mit Flüssigkeit gefüllten Behälter, wie Vasen auf das Gerät stellen.
- Um das Gerät vollständig auszuschalten, muss der Netzstecker aus der Steckdose gezogen werden. Somit muss der Netzstecker immer bequem erreichbar sein.

HINWEISE

1. Stellen Sie sicher, dass die Stromversorgung in Ihrem Haushalt den auf dem Etikett auf der Unterseite des Geräts angegebenen Anforderungen entspricht. Stellen Sie Ihr Produkt horizontal auf einer geeigneten Unterlage (Möbel) auf, so dass rundherum ausreichend Platz 7~10 cm zur Belüftung bleibt. Achten Sie darauf, dass die Belüftungsöffnungen nicht abgedeckt sind. Stellen Sie das Gerät nicht auf Verstärker oder andere Geräte, die heiß werden können. Das Gerät ist für Dauerbetrieb eingerichtet. Um das Gerät vollständig auszuschalten, den Stecker aus der Steckdose ziehen. Ziehen Sie den Netzstecker des Geräts wenn Sie beabsichtigen, es für längere Zeit nicht zu nutzen.
2. Ziehen Sie bei Gewittern das Stromkabel aus der Steckdose. Durch Blitze verursachte Spannungsspitzen können zur Beschädigung des Geräts führen.
3. Halten Sie das Gerät von direkter Sonneneinstrahlung oder anderen Wärmequellen fern. Dies kann zu einer Überhitzung führen und zu einer Fehlfunktion des Geräts führen.
4. Schützen Sie das Produkt vor Feuchtigkeit (z. B. Vasen), übermäßiger Hitze (z. B. Kamine) oder Geräten, die starke magnetische oder elektrische Felder erzeugen. Trennen Sie das Netzkabel bei Fehlfunktionen des Geräts von der Stromversorgung. Ihr Produkt ist nicht für den gewerblichen Einsatz vorgesehen. Verwenden Sie dieses Produkt nur für den privaten Bereich. Wenn Ihr Produkt oder die CD bei kalten Temperaturen aufbewahrt wurden, kann Kondensation auftreten. Wenn Sie das Gerät bei kalten Temperaturen transportiert haben, warten Sie mit der Inbetriebnahme circa 2 Stunden, bis das Gerät Raumtemperatur erreicht hat.

5. Die in diesem Produkt verwendeten Batterien enthalten umweltschädliche Chemikalien. Entsorgen Sie die Batterien nicht im Hausmüll. Entsorgen Sie Batterien niemals in einem Feuer. Schließen Sie die Batterien nicht kurz, zerlegen und überhitzen Sie sie nicht. Bei unsachgemäßem Austausch von Batterien besteht Explosionsgefahr. Setzen Sie nur Batterien des gleichen oder eines gleichwertigen Typs ein.

ÜBER DIESES HANDBUCH

Das Benutzerhandbuch hat zwei Teile: dieses einfache BENUTZERHANDBUCH auf Papier und ein detailliertes VOLLSTÄNDIGES HANDBUCH, welches Sie herunterladen können.



BENUTZERHANDBUCH

Siehe dieses Handbuch für Sicherheitshinweise, Produktinstallation, Komponenten, Verbindungen und Produktspezifikationen.



VOLLSTÄNDIGES HANDBUCH

Sie können auf die VOLLSTÄNDIGES HANDBUCH im Online-Kundendienstcenter von Samsung durch Scannen des QR-Codes zugreifen. Um die Gebrauchsanweisung auf Ihrem PC oder Mobilgerät anzusehen, laden Sie sich die Gebrauchsanweisung im Dokumentenformat von der Samsung-Webseite herunter.
(<http://www.samsung.com/support>)

Design und technische Daten können sich ohne vorherige Ankündigung ändern.

INHALT

| | | |
|-----------|---|-----------|
| 01 | Überprüfen der Komponenten | 2 |
| | Einlegen der Batterien vor der Verwendung der Fernbedienung (AA-Batterien X 2) | 2 |
| 02 | Produktübersicht | 3 |
| | Vorderseite / rechte Seite der Soundbar | 3 |
| | Unterseite der Soundbar | 4 |
| 03 | Anschliessen der Soundbar | 5 |
| | Stromanschluss | 5 |
| | Verbinden der Soundbar mit dem Subwoofer | 6 |
| | – Automatische Verbindung zwischen Subwoofer und Soundbar | 6 |
| | – Manuelles Verbinden des Subwoofers bei Fehlschlagen der automatischen Verbindung | 7 |
| | Verbinden des SWA-8500S mit einer Soundbar (separat erhältlich) | 8 |
| 04 | Anschluss an ihr Fernsehgerät | 10 |
| | Methode 1. Verbindung mit einem Kabel | 10 |
| | – Verbindung mit einem optischen Kabel | 10 |
| | – Einen Fernseher über ein HDMI-Kabel verbinden | 11 |
| | Methode 2. Drahtlose Verbindung | 12 |
| | – Verbindung eines Fernsehers per Bluetooth | 12 |
| 05 | Verbindung Mit Einem Externen Gerät Herstellen | 14 |
| | Verbindung mit einem optischen oder analogen Audio (AUX)-Kabel | 14 |
| | Über ein HDMI-Kabel verbinden | 15 |
| 06 | Verbinden eines USB Speichergeräts | 16 |

| | | |
|-----------|---|-----------|
| 07 | Anschliessen eines Mobilgeräts | 18 |
| | Anschließen per Bluetooth | 18 |
| | Samsung Audio Remote App verwenden | 21 |
| | – Installieren der Samsung Audio Remote App | 21 |
| | – Starten der Samsung Audio Remote App | 21 |
| 08 | Verwenden der Fernbedienung | 22 |
| | So verwenden Sie die Fernbedienung | 22 |
| | Anpassen der Soundbar-Lautstärke mit einer TV-Fernbedienung | 25 |
| | Verwenden der verborgenen Tasten (Tasten mit mehr als einer funktion) | 26 |
| | Ausgabe-spezifikationen für die unterschiedlichen sound-effekt-modi | 26 |
| 09 | Installieren der Wandhalterung | 27 |
| | Vorsichtsmaßnahmen für die Installation | 27 |
| | Komponenten für die Anbringung an der Wand | 27 |
| 10 | Softwareaktualisierung | 29 |
| | Updateverfahren | 30 |
| | Wenn UPDATE nicht angezeigt wird | 30 |
| 11 | Fehlerbehebung | 31 |
| 12 | Lizenz | 32 |
| 13 | Bekanntmachung zu Open Source Lizenzen | 32 |
| 14 | Wichtige Hinweise zum Kundendienst | 32 |
| 15 | Spezifikationen und Leitfaden | 33 |
| | Technische daten | 33 |

01 ÜBERPRÜFEN DER KOMPONENTEN

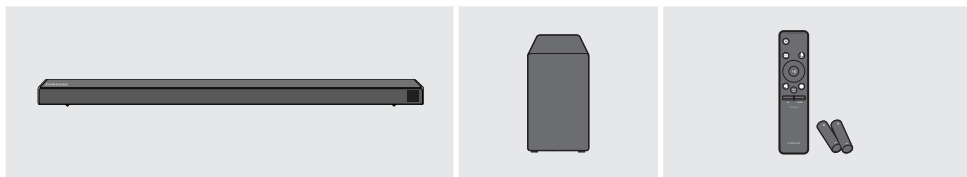

Soundbar-Hauptgerät

Subwoofer

Fernbedienung / Batterien

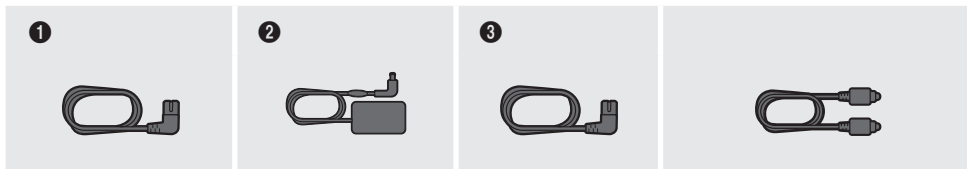

1
Stromkabel
(Subwoofer)

2
Netzadapter
(Hauptgerät)

3
Stromkabel
(Netzadapter)

Optisches Kabel

- Weitere Informationen zur benötigten Stromversorgung und zum Stromverbrauch finden Sie auf dem Etikett am Gerät. (Etikett: Unterseite des Soundbar-Hauptgeräts)
- Die Stromanschlusskomponenten sind gekennzeichnet (1, 2, 3). Weitere Informationen zu den Stromanschlüssen finden Sie auf Seite 5.
- Siehe Seite 27 zu den Wandhalterungskomponenten.
- Wenden Sie sich für den Kauf zusätzlicher Komponenten oder optionaler Kabel an ein Servicezentrum oder den Kundendienst von Samsung.
- Das Aussehen des Zubehörs kann etwas von den Abbildungen oben abweichen.

Einlegen der Batterien vor der Verwendung der Fernbedienung (AA-Batterien X 2)

Schieben Sie den Batteriedeckel in Pfeilrichtung, bis er vollständig entfernt ist.

Legen Sie 2 AA-Batterien (1,5V) so ausgerichtet ein, dass ihre Polarität richtig ist. Schieben Sie den Batteriedeckel wieder vollständig zurück.

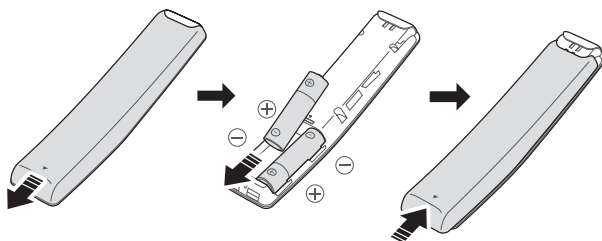



02 PRODUKTÜBERSICHT

Vorderseite / rechte Seite der Soundbar

Positionieren Sie das Produkt so, dass sich das SAMSUNG Logo auf der Oberseite befindet.



| 1 | <p>Anzeige Zeigt den Status und den aktuellen Modus des Produkts an.</p> | | | | | | | | | | | | | | |
|-----------------------------|--|---------------|---------|-----------------------------|------|------------------------|---|-------------|-----|--------------|------|-----------------|----|-----------|-----|
| 2 | <p>+/- (Lautstärke)-Taste Stellt die Lautstärke ein.</p> <ul style="list-style-type: none"> Der Lautstärkepegel wird beim Einstellen auf der vorderen Anzeige der Soundbar angezeigt. | | | | | | | | | | | | | | |
| 3 | <p> (Quelle)-Taste Wählt den Quelleneingangsmodus aus.</p> <table border="1" style="width: 100%; border-collapse: collapse;"> <thead> <tr> <th style="text-align: center;">Eingangsmodus</th> <th style="text-align: center;">Anzeige</th> </tr> </thead> <tbody> <tr> <td>Optischer digitaler Eingang</td> <td>D.IN</td> </tr> <tr> <td>ARC (HDMI OUT)-Eingang</td> <td>D.IN → TV ARC (Automatische Umwandlung)</td> </tr> <tr> <td>AUX-Eingang</td> <td>AUX</td> </tr> <tr> <td>HDMI-Eingang</td> <td>HDMI</td> </tr> <tr> <td>BLUETOOTH-Modus</td> <td>BT</td> </tr> <tr> <td>USB-Modus</td> <td>USB</td> </tr> </tbody> </table> <ul style="list-style-type: none"> Zum Einschalten des Modus „BT PAIRING“ schalten Sie die Quelle auf den Modus „BT“ um und halten Sie dann die taste  (Quelle) länger als 5 Sekunden lang gedrückt. | Eingangsmodus | Anzeige | Optischer digitaler Eingang | D.IN | ARC (HDMI OUT)-Eingang | D.IN → TV ARC (Automatische Umwandlung) | AUX-Eingang | AUX | HDMI-Eingang | HDMI | BLUETOOTH-Modus | BT | USB-Modus | USB |
| Eingangsmodus | Anzeige | | | | | | | | | | | | | | |
| Optischer digitaler Eingang | D.IN | | | | | | | | | | | | | | |
| ARC (HDMI OUT)-Eingang | D.IN → TV ARC (Automatische Umwandlung) | | | | | | | | | | | | | | |
| AUX-Eingang | AUX | | | | | | | | | | | | | | |
| HDMI-Eingang | HDMI | | | | | | | | | | | | | | |
| BLUETOOTH-Modus | BT | | | | | | | | | | | | | | |
| USB-Modus | USB | | | | | | | | | | | | | | |
| 4 | <p> (Strom)-Taste Schaltet den Strom ein und aus.</p> | | | | | | | | | | | | | | |

- Nach dem Anschluss des Netzkabels muss 4 bis 6 Sekunden gewartet werden, bis der Netzschalter bedient werden kann.
- Wenn Sie dieses Gerät einschalten, vergeht eine Verzögerungszeit von 4 bis 5 Sekunden, bevor eine Tonausgabe erfolgt.
- Wenn Sie den Ton nur über den Soundbar hören wollen, müssen Sie die Lautsprecher des Fernsehgeräts im Audio Setup Menü Ihres Fernsehgeräts ausschalten. Weitere Informationen über Ihr Fernsehgerät finden Sie im Benutzerhandbuch, das im Lieferumfang Ihres TVs enthalten war.

Unterseite der Soundbar

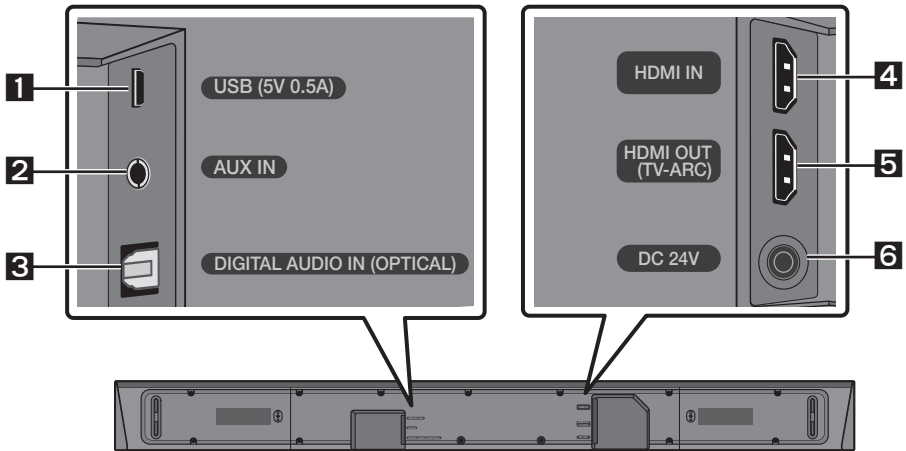

| | |
|----------|---|
| 1 | USB (5V 0.5A) Hier ein USB-Gerät anschließen, um Musikdateien auf dem USB-Gerät über die Soundbar wiederzugeben. |
| 2 | AUX IN An den analogen Ausgang eines externen Geräts anschließen. |
| 3 | DIGITAL AUDIO IN (OPTICAL) An den digitalen (optischen) Ausgang eines externen Geräts anschließen. |
| 4 | HDMI IN Gibt digitale Video- und Audiosignale über ein HDMI-Kabel simultan ein. An den HDMI-Ausgang eines externen Geräts anschließen. |
| 5 | HDMI OUT (TV-ARC) An die HDMI (ARC)-Buchse an einem Fernseher anschließen. |
| 6 | DC 24V (Stromversorgungseingang) Den Netzadapter anschließen. |

- Ziehen Sie, wenn Sie das Stromkabel des AC/DC-Adapters von der Steckdose trennen möchten, am Stecker. Ziehen Sie nicht am Kabel.
- Schließen Sie dieses Gerät oder andere Geräteteile nicht an eine AC-Steckdose an, bis alle Anschlüsse zwischen den Teilen hergestellt sind.

03 ANSCHLIESSEN DER SOUNDBAR

Stromanschluss

Verwenden Sie die Stromkomponenten (1, 2, 3), um den Subwoofer und die Soundbar in der folgenden Reihenfolge an die Stromversorgung anzuschließen:

- 1 Schließen Sie das Stromkabel an den Subwoofer an.
- 2 Schließen Sie das Stromausgangskabel an das Netzteil und danach an die Soundbar an.
- 3 Schließen Sie das Stromkabel an die Steckdose an.

Siehe die nachfolgenden Abbildungen.

- Weitere Informationen zur benötigten Stromversorgung und zum Stromverbrauch finden Sie auf dem Etikett am Gerät. (Etikett: Unterseite des Soundbar-Hauptgeräts)

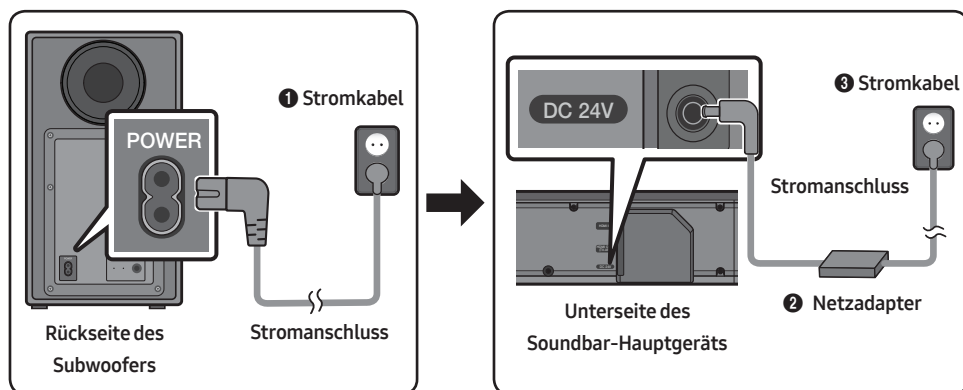

- Achten Sie darauf, dass der Netzadapter flach auf einem Tisch oder dem Fußboden liegt. Wenn Sie den Netzadapter in hängender Position mit dem Netzkabeleingang nach oben platzieren, könnten Wasser oder sonstige Fremdstoffe in den Adapter gelangen und zu Fehlfunktionen führen.

Verbinden der Soundbar mit dem Subwoofer

Wenn der Subwoofer verbunden ist, können Sie einen vollen Bass-Ton genießen.

Automatische Verbindung zwischen Subwoofer und Soundbar

Wenn Sie den Strom einschalten, nachdem Sie die Stromkabel an die Soundbar und den Subwoofer angeschlossen haben, wird der Subwoofer automatisch mit der Soundbar verbunden.

- Wenn die automatische Kopplung abgeschlossen ist, leuchten die blauen Anzeigelichter auf der Rückseite des Subwoofers auf.

LED-Anzeigelichter auf der Rückseite des Subwoofers

| LED | Status | Beschreibung | Abhilfe |
|--------------|----------|---|---|
| Blau | Ein | Erfolgreich verbunden (normaler Betrieb) | - |
| | Blinkend | Verbindung wird wieder hergestellt | Prüfen Sie, ob das am Soundbar-Hauptgerät angeschlossene Stromkabel richtig verbunden ist oder warten Sie 5 Minuten. Falls das Blinken andauert, versuchen Sie, den Subwoofer manuell anzuschließen. Siehe Seite 7. |
| Rot | Ein | Standby (bei ausgeschaltetem Soundbar-Hauptgerät) | Prüfen Sie, ob das Stromkabel richtig am Soundbar-Hauptgerät angeschlossen ist. |
| | | Verbindung fehlgeschlagen | Erneut verbinden. Siehe die Anweisungen zur manuellen Verbindung auf Seite 7. |
| Rot und blau | Blinkend | Fehlfunktion | Siehe die Kontaktinformationen für das Samsung Servicezentrum in dem Handbuch. |

Manuelles Verbinden des Subwoofers bei Fehlschlägen der automatischen Verbindung

Vor dem Ausführen der folgenden Verbindungsschritte:

- Überprüfen Sie, ob die Stromkabel der Soundbar und des Subwoofers richtig angeschlossen sind.
- Stellen Sie sicher, dass die Soundbar eingeschaltet ist.

1. Halten Sie **ID SET** auf der Rückseite des Subwoofers mindestens 5 Sekunden lang gedrückt.
 - Die rote Anzeigeleuchte auf der Rückseite des Subwoofers erlischt und die blaue Anzeigeleuchte blinkt.

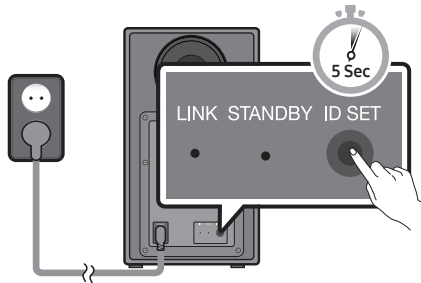

Rückseite des Subwoofers

2. Halten Sie die Taste **Oben** auf der Fernbedienung länger als 5 Sekunden gedrückt.
 - Für kurze Zeit erscheint nun die Meldung **ID SET** im Display der Soundbar und erlischt dann.
 - Die Soundbar wird automatisch eingeschaltet, wenn **ID SET** abgeschlossen ist.

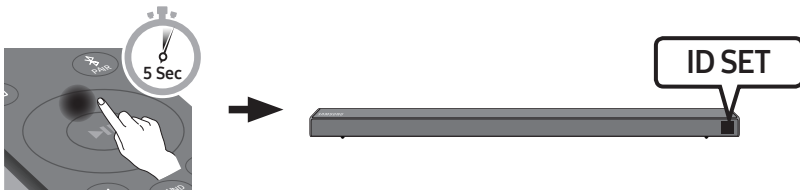

3. Prüfen Sie, ob die LINK-LED blau leuchtet (Verbindung hergestellt).

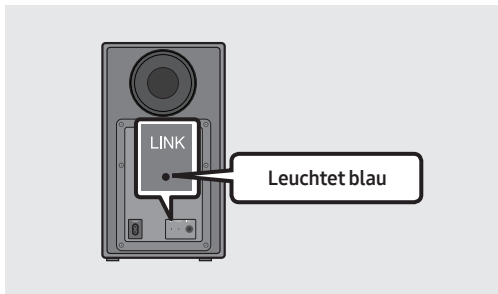

Die LINK-LED-Anzeige blinkt nicht länger, sondern leuchtet blau, wenn zwischen der Soundbar und dem Wireless-Subwoofer eine Verbindung besteht.

HINWEISE

- Schließen Sie das Stromkabel dieses Produkts oder Ihr TV-Gerät nicht an eine Steckdose an, bis alle Anschlüsse zwischen den Teilen hergestellt sind.
- Stellen Sie vor dem Verschieben oder Aufstellen des Produkts sicher, dass das Gerät ausgeschaltet ist und das Stromkabel getrennt.
- Wenn die Haupteinheit ausgeschaltet ist, geht der drahtlose Subwoofer in den Standby-Modus und die STANDBY-LED auf der Rückseite blinkt mehrmals blau und wird dann rot.
- Wenn Sie in der Nähe der Soundbar ein Gerät mit gleicher Frequenz (5,8GHz) verwenden, kann es zu Interferenzen und damit zu Tonunterbrechungen kommen.
- Die maximale Übertragungsentfernung des drahtlosen Signals der Haupteinheit beträgt ca. 10 m, kann jedoch in Abhängigkeit Ihrer Betriebsumgebung unterschiedlich sein. Wenn sich eine Stahlbeton- oder Metallwand zwischen der Haupteinheit und dem drahtlosen Subwoofer befindet, funktioniert die Anlage möglicherweise gar nicht, weil das drahtlose Signal Metall nicht durchdringen kann.

VORSICHTSMASSNAHMEN

- Es sind Antennen für den drahtlosen Empfang in den drahtlosen Subwoofer eingebaut. Halten Sie die Einheiten fern von Wasser und Feuchtigkeit.
- Für eine optimale Wiedergabeleistung stellen Sie sicher, dass der Bereich um den drahtlosen Subwoofer und das Drahtlosempfängermodul (separat erhältlich) frei von Behinderungen ist.

Verbinden des SWA-8500S mit einer Soundbar (separat erhältlich)

Erweitern Sie das System um echten drahtlosen Surround-Sound, indem Sie das Drahtlose Rücklautsprecherkit (SWA-8500S) von Samsung an Ihre Soundbar anschließen (separat erhältlich).

1. Verbinden Sie das drahtlose Empfangsmodul an 2 Surround-Lautsprecher.
 - Die Lautsprecherkabel sind farbcodiert.

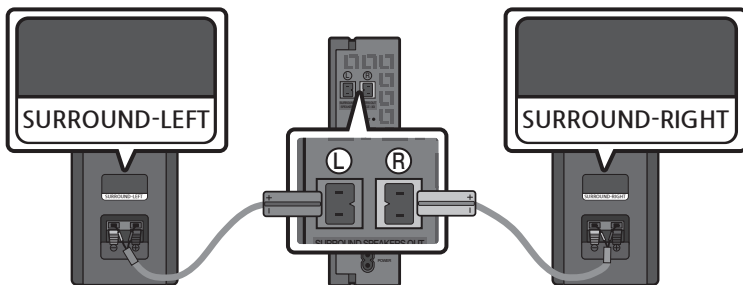

2. Überprüfen Sie den Standby-Status des drahtlosen Empfangsmoduls, nachdem es an eine Steckdose angeschlossen worden ist.
 - Die LINK LED-Anzeige (blaue LED-Lampe) auf dem drahtlosen Empfängermodul blinkt. Wenn die LED nicht blinkt, halten Sie die Taste **ID SET** auf der Rückseite des drahtlosen Rücklautsprecherkits mit einer Stiftspitze 5 bis 6 Sekunden lang gedrückt, bis die LED-Verbindungsanzeige LINK auf dem drahtlosen Rücklautsprecherkit blinkt (blau). Weitere Informationen zur LED finden Sie im Benutzerhandbuch des SWA-8500S.

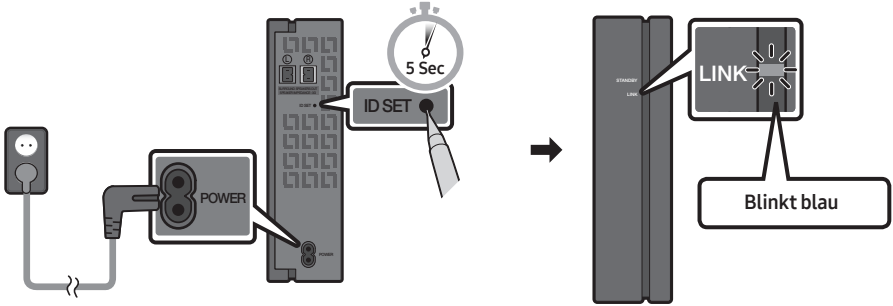

3. Halten Sie die Taste **Oben** auf der Fernbedienung länger als 5 Sekunden gedrückt.
 - Für kurze Zeit erscheint nun die Meldung **ID SET** im Display der Soundbar und erlischt dann.
 - Die Soundbar wird automatisch eingeschaltet, wenn **ID SET** abgeschlossen ist.

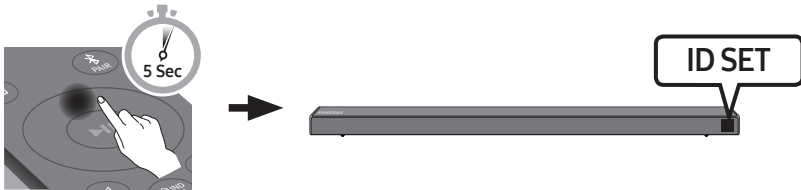

⚠ ACHTUNG

- Wenn die Soundbar Musik abspielt, während sie mit der SWA-8500S eine Verbindung herstellt, hören Sie möglicherweise ein Stottern aus dem Woofer, während die Verbindung hergestellt wird.

4. Prüfen Sie, ob die LINK-LED blau leuchtet (Verbindung hergestellt).

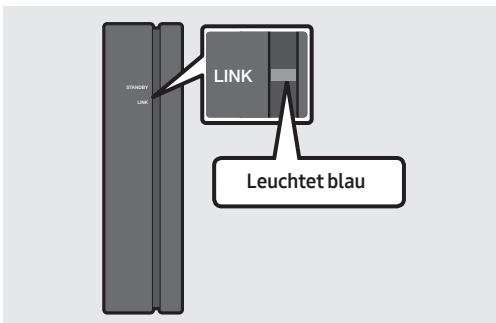

Die LINK-LED-Anzeige blinkt nicht länger, sondern leuchtet blau, wenn zwischen der Soundbar und dem drahtlosen Empfängermodul eine Verbindung besteht.

5. Wenn der SWA-8500S nicht angeschlossen ist, wiederholen Sie den Vorgang ab Schritt 2.

04 ANSCHLUSS AN IHR FERNSEHGERÄT

Hören Sie den TV-Ton durch kabelgebundene oder kabellose Verbindungen über Ihre Soundbar.

- Wenn die Soundbar an einen ausgewählten Samsung TV angeschlossen ist, kann die Soundbar über die Fernbedienung des Fernsehers bedient werden.
 - Diese Funktion wird durch Samsung Smart-Fernsehermodelle von 2017 und später unterstützt, die Bluetooth unterstützen, wenn Sie die Soundbar mit einem optischen Kabel mit dem Fernseher verbinden.
 - Mit dieser Funktion können Sie auch das TV-Menü verwenden, um das Klangfeld und verschiedene Einstellungen sowie die Lautstärke und die Stummschaltung anzupassen.

Methode 1. Verbindung mit einem Kabel

Wenn Rundfunksignale Dolby Digital sind und die Einstellung für „Digitales Ausgangsaudioformat“ auf Ihrem Fernseher auf PCM gestellt ist, wird empfohlen, die Einstellung auf Dolby Digital zu ändern. Nach dem Ändern der Einstellung können Sie eine bessere Soundqualität genießen. (Das Menü kann je nach Fernsehhersteller variieren.)

Verbindung mit einem optischen Kabel

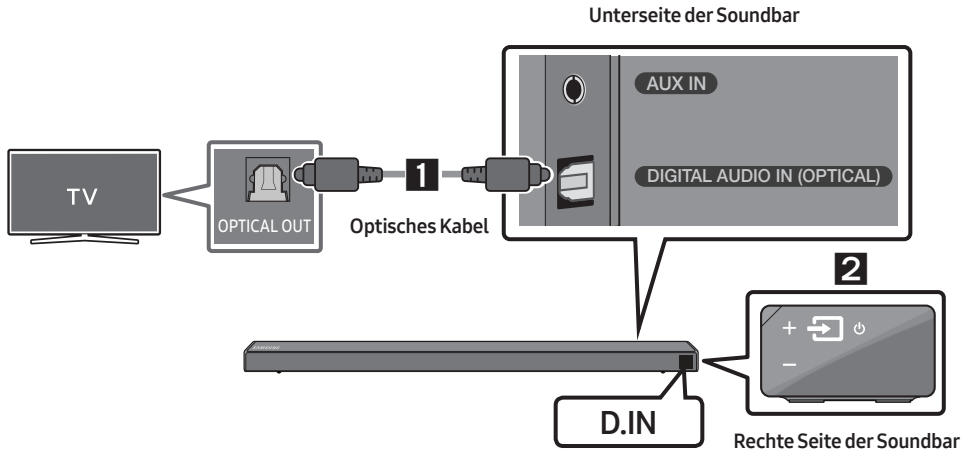

1. Verbinden Sie den Anschluss **DIGITAL AUDIO IN (OPTICAL)** der Soundbar über ein optisches Digitalkabel mit dem Anschluss **OPTICAL OUT** des Fernsehers.
2. Drücken Sie die Taste  (**Quelle**) auf der rechten Seite oder der Fernbedienung und wählen Sie dann den Modus „**D.IN**“.

Auto Power Link

Auto Power Link wird automatisch eingeschaltet, wenn der Fernseher eingeschaltet wird.

1. Verbinden Sie die Soundbar über ein optisches Digitalkabel mit einem Fernseher.
2. Halten Sie die Taste **Links** auf der Fernbedienung (die blaue Stelle in der Abbildung rechts) 5 Sekunden lang gedrückt, um die Auto Power Link-Funktion zu aktivieren bzw. zu deaktivieren.
 - Die Auto Power Link-Funktion ist automatisch auf ON eingestellt. (Um diese Funktion zu deaktivieren, halten Sie die Taste **Links** auf der Fernbedienung für 5 Sekunden gedrückt.)
 - Je nach dem angeschlossenen Gerät könnte Auto Power Link nicht funktionieren.
 - Diese Funktion ist nur im Modus „**D.IN**“ verfügbar.



Einen Fernseher über ein HDMI-Kabel verbinden

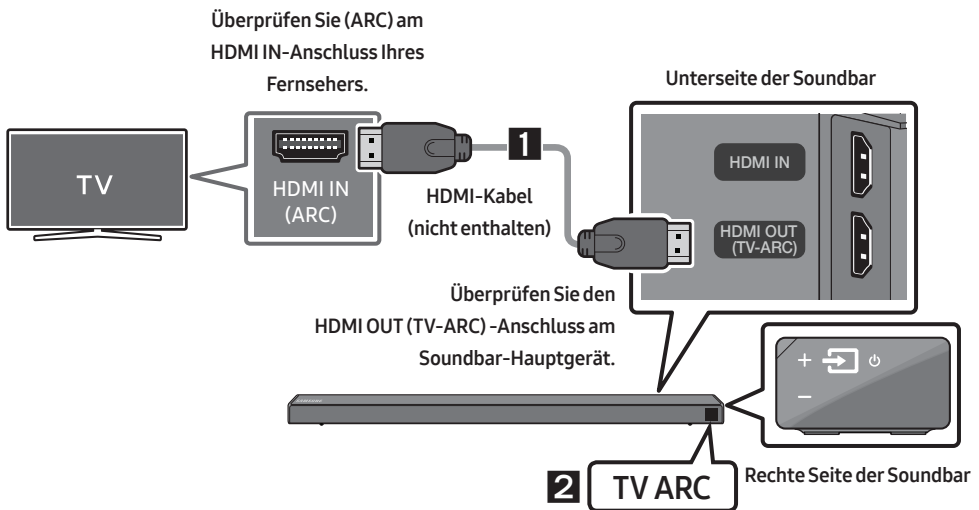

1. Bei eingeschalteter Soundbar und eingeschaltetem Fernseher das HDMI-Kabel (nicht mitgeliefert) wie in der Abbildung gezeigt anschließen.
2. Das Anzeigefenster des Soundbar-Hauptgeräts zeigt „**TV ARC**“ an und die Soundbar gibt den TV-Ton wieder.
 - Falls der TV-Ton nicht zu hören ist, drücken Sie die  (**Quelle**)-Taste auf der Fernbedienung oder auf der rechten Seite der Soundbar, um zum Modus „**D.IN**“ umzuschalten. Der Bildschirm zeigt der Reihe nach „**D.IN**“ und „**TV ARC**“ an und der TV-Ton wird wiedergegeben.

- Wenn im Displayfenster des Soundbar-Hauptgeräts „**TV ARC**“ nicht angezeigt wird, stellen Sie sicher, dass das HDMI-Kabel (nicht enthalten) an den korrekten Anschluss angeschlossen ist.
- Ändern Sie die Lautstärke der Soundbar mit den Lautstärketasten an der TV-Fernbedienung.

HINWEISE

- HDMI ist eine Schnittstelle, die die digitale Übertragung von Video- und Audiodaten mit einem einzigen Anschluss ermöglicht.
- Wenn das TV-Gerät über einen ARC-Anschluss verfügt, verbinden Sie das HDMI-Kabel mit dem HDMI-IN-(ARC)-Anschluss.
- Wir empfehlen, falls möglich, die Verwendung eines kernlosen HDMI-Kabels. Wenn Sie ein HDMI-Kabel mit Kern verwenden, sollte der Kabeldurchmesser weniger als 14 mm betragen.
- Anynet+ muss eingeschaltet sein.
- Diese Funktion ist nicht verfügbar, wenn das HDMI-Kabel ARC nicht unterstützt.

Methode 2. Drahtlose Verbindung

Verbindung eines Fernsehers per Bluetooth

Wenn ein Fernseher über Bluetooth verbunden wird, können Sie einen Stereoton ohne lästige Kabel hören.

- Es kann nur ein Fernseher gleichzeitig verbunden werden.

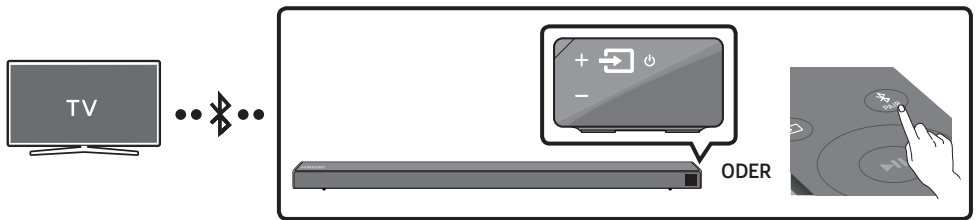

Die erste Verbindung

1. Drücken Sie die Taste **PAIR** auf der Fernbedienung, um in den Modus „**BT PAIRING**“ zu wechseln.

(ODER) a. Drücken Sie die Taste (**Quelle**) am rechten Feld und wählen Sie dann „**BT**“ aus.
Ändern Sie „**BT**“ zu „**BT READY**“.

b. Wenn „**BT READY**“ angezeigt wird, drücken und halten Sie die Taste (**Quelle**) am rechten Feld der Soundbar für mehr als 5 Sekunden gedrückt, um „**BT PAIRING**“ anzuzeigen.

2. Wählen Sie den Bluetooth-Modus an dem Fernseher aus. (Weitere Informationen finden Sie im Handbuch des Fernsehers.)

3. Wählen Sie „**[AV] Samsung Soundbar Nxxx N-Series**“ aus der Liste auf dem Bildschirm des Fernseher aus.

Eine verfügbare Soundbar wird durch „**Need Pairing**“ oder „**Paired**“ auf der Bluetooth-Geräteliste des Fernsehers angezeigt. Zum Verbinden der Soundbar wählen Sie die Meldung und stellen Sie eine Verbindung her.

- Wenn der Fernseher verbunden ist, erscheint **[Name des Fernsehers]** → „**BT**“ auf der vorderen Anzeige des Fernsehers.

4. Sie können den TV-Ton jetzt aus der Soundbar hören.

Falls das Gerät nicht verbunden werden kann

- Falls die Auflistung der zuvor verbundenen Soundbar (z. B. „[AV] Samsung Soundbar Nxxx N-Series“) in der Liste erscheint, löschen Sie sie.
- Wiederholen Sie dann die Schritte 1 bis 3.

HINWEIS



- Nachdem Sie die Soundbar zum ersten Mal mit Ihrem Fernseher verbunden haben, verwenden Sie den Modus „BT READY“ um erneut eine Verbindung herzustellen.

Trennen der Soundbar vom Fernseher

Drücken Sie die Taste  (**Quelle**) auf der rechten Seite oder der Fernbedienung und schalten Sie zu einem beliebigen Modus außer „BT“ um.

- Das Trennen dauert einige Zeit, da der Fernseher ein Antwortsignal von der Soundbar empfangen muss. (Die benötigte Zeit kann je nach Fernsehermodell unterschiedlich sein.)
- Um die automatische Bluetooth-Verbindung zwischen der Soundbar und dem Fernsehgerät aufzuheben, drücken Sie die Taste  (**Wiedergabe/Pause**) an der Fernbedienung für 5 Sekunden, wenn sich die Soundbar im Status „BT READY“ befindet. (Einschalten → Ausschalten)

Was ist der Unterschied zwischen BT READY und BT PAIRING?

- **BT READY** : In diesem Modus können Sie nach zuvor verbundenen Fernsehern suchen oder ein zuvor verbundenes Mobilgerät mit der Soundbar verbinden.
- **BT PAIRING** : In diesem Modus können Sie ein neues Gerät mit der Soundbar verbinden. (Drücken Sie die Taste  **PAIR** auf der Fernbedienung oder drücken und halten Sie die Taste  (**Quelle**) an der rechten Seite der Soundbar für länger als 5 Sekunden gedrückt, während sich die Soundbar im Modus „BT“ befindet.)

HINWEISE

- Falls sie beim Verbinden mit einem Bluetooth-Gerät nach einem PIN-Code gefragt werden, geben Sie <0000> ein.
- Im Bluetooth-Verbindungsmodus geht die Bluetooth-Verbindung verloren, wenn der Abstand zwischen der Soundbar und dem Bluetooth-Gerät 10 m überschreitet.
- Die Soundbar schaltet sich nach 5 Minuten im Bereitschaftszustand automatisch aus.
- Die Soundbar könnte unter den folgenden Umständen die Bluetooth-Suche oder -Verbindung eventuell nicht korrekt ausführen:
 - Wenn die Soundbar von einem starken elektrischen Feld umgeben ist.
 - Falls mehrere Bluetooth-Geräte gleichzeitig mit der Soundbar gekoppelt werden.
 - Wenn das Bluetooth-Gerät ausgeschaltet ist, sich nicht an der richtigen Stelle befindet oder nicht funktioniert.
- Elektronische Geräte können Funkstörungen verursachen. Elektromagnetische Wellen erzeugende Geräte müssen vom Soundbar-Hauptgerät ferngehalten werden - z. B. Mikrowellen, WLAN-Geräte etc.

05 VERBINDUNG MIT EINEM EXTERNEN GERÄT HERSTELLEN

Über ein kabelgebundenes oder kabelloses Netzwerk mit einem externen Gerät verbinden, um den Ton des externen Geräts über die Soundbar wiederzugeben.

Verbindung mit einem optischen oder analogen Audio (AUX)-Kabel

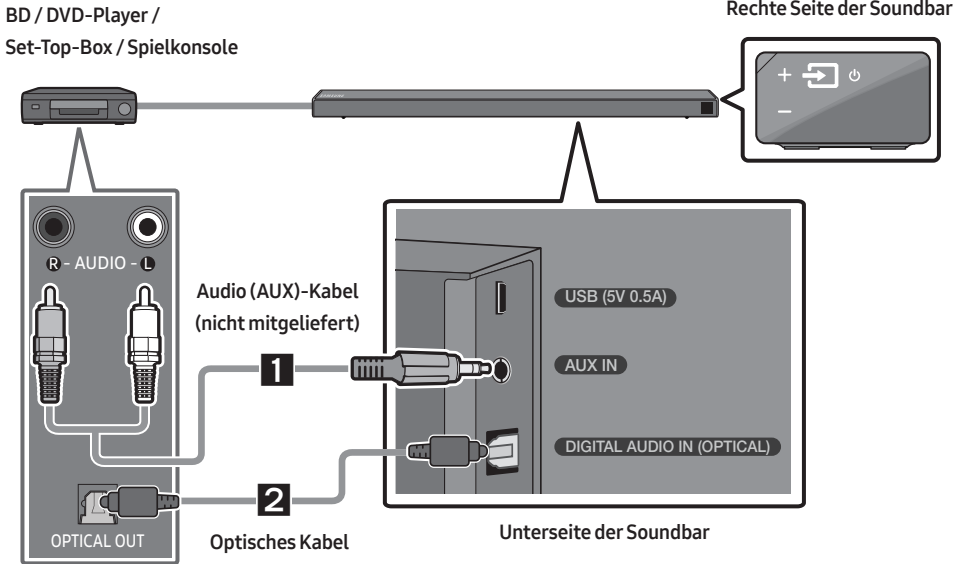

1 Audio (AUX)-Kabel

- 1 Verbinden Sie den Anschluss **AUX IN** (Audio) am Hauptgerät über ein Audiokabel mit dem Anschluss **AUDIO OUT** des Quellgeräts.
- 2 Wählen Sie den Modus „**AUX**“ durch Drücken der Taste **↔** (**Quelle**) auf der rechten Seite oder der Fernbedienung.

2 Optisches Kabel

- 1 Verbinden Sie den Anschluss **DIGITAL AUDIO IN (OPTICAL)** am Hauptgerät über ein optisches Digitalkabel mit dem Anschluss **OPTICAL OUT** des Quellgeräts.
- 2 Wählen Sie den Modus „**D.IN**“ durch Drücken der Taste **↔** (**Quelle**) auf der rechten Seite oder der Fernbedienung.

Über ein HDMI-Kabel verbinden

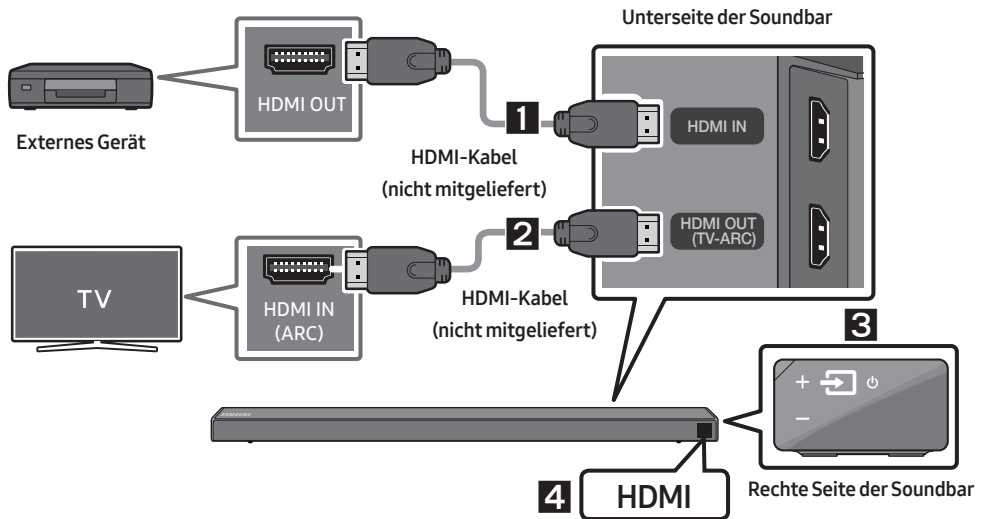

1. Verbinden Sie den Anschluss **HDMI IN** auf der Rückseite des Geräts über ein HDMI-Kabel (nicht enthalten) mit dem Anschluss **HDMI OUT** Ihres Digitalgeräts.
2. Verbinden Sie den Anschluss **HDMI OUT (TV-ARC)** auf der Rückseite des Geräts über ein HDMI-Kabel (nicht enthalten) mit dem Anschluss **HDMI IN** Ihres Fernsehers.
3. Drücken Sie die Taste  (**Quelle**) auf der rechten Seite oder der Fernbedienung und wählen Sie dann den Modus „**HDMI**“.
4. Der Modus „**HDMI**“ wird auf dem Anzeigefeld der Soundbar angezeigt und der Ton wird wiedergegeben.

06 VERBINDEN EINES USB SPEICHERGERÄTS

Sie können Musikdateien, die sich auf Speichergeräten befinden, über die Soundbar wiedergeben.

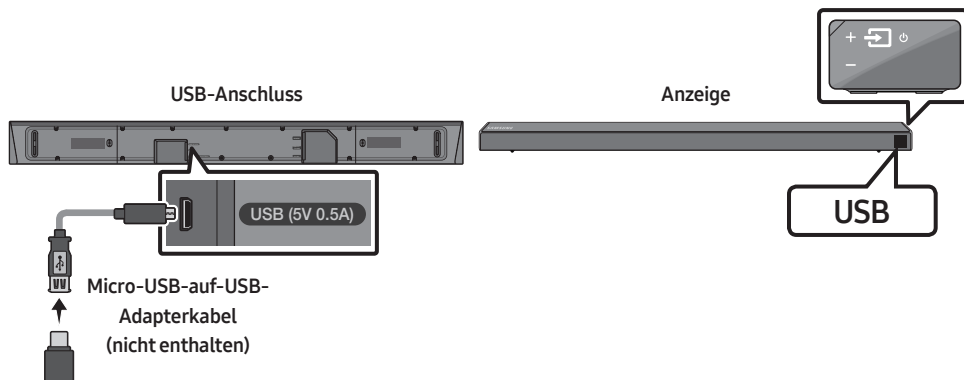

1. Verbinden Sie ein Micro-USB-auf-USB-Adapterkabel mit einem Micro-USB-2.0-Stecker (Typ B) an einem Ende und einer Standard-USB-2.0-Buchse (Typ A) am anderen Ende mit dem Micro-USB-Anschluss Ihrer Soundbar.
 - Das Micro-USB-auf-USB-Adapterkabel ist separat erhältlich. Wenden Sie sich hierzu an ein Samsung Servicezentrum oder den Kundendienst von Samsung.
2. Verbinden Sie das USB-Gerät mit der Buchse des Adapterkabels.
3. Drücken Sie die Taste  (**Quelle**) auf der rechten Seite oder der Fernbedienung und wählen Sie dann „**USB**“.
4. Auf dem Anzeigebildschirm wird „**USB**“ angezeigt.
5. Musikdateien vom Speichergerät über die Soundbar wiedergeben.
 - Die Soundbar wird automatisch ausgeschaltet (Automatische Abschaltung), wenn länger als 5 Minuten kein USB-Gerät angeschlossen wurde.

Kompatibilitätsliste

| Verlängerung | Codec | Samplingrate | Bitrate |
|---------------|------------------------|---------------|------------------------------------|
| *.mp3 | MPEG 1 Layer2 | 16KHz ~ 48KHz | 80 ~ 320kbps |
| | MPEG 1 Layer3 | 16KHz ~ 48KHz | 80 ~ 320kbps |
| | MPEG 2 Layer3 | 16KHz ~ 48KHz | 80 ~ 320kbps |
| | MPEG 2.5 Layer3 | 16KHz ~ 48KHz | 80 ~ 320kbps |
| *.wma | Wave_Format_MSAudio1 | 16KHz ~ 48KHz | 56 ~ 128kbps |
| | Wave_Format_MSAudio2 | 16KHz ~ 48KHz | 56 ~ 128kbps |
| *.aac | AAC | 16KHz ~ 96KHz | 48 ~ 320kbps |
| | AAC-LC | 16KHz ~ 96KHz | 128 ~ 192kbps 5.1-Kanal 320kbps |
| | HE-AAC | 24KHz ~ 96KHz | 48 ~ 64kbps 5.1-Kanal 160kbps |
| *.wav | - | 16KHz ~ 48KHz | Bis zu 3000kbps |
| *.ogg | OGG 1.1.0 | 16KHz ~ 48KHz | 50 ~ 500kbps |
| *.flac | FLAC 1.1.0, FLAC 1.2.1 | 16KHz ~ 96KHz | Bis zu 3000kbps |

- Sind zu viele Ordner und Dateien auf dem USB-Gerät gespeichert, kann es einige Zeit dauern, bis die Soundbar auf die Dateien zugreifen und abspielen kann.

07 ANSCHLIESSEN EINES MOBILGERÄTS

Anschließen per Bluetooth

Wenn ein Mobilgerät über Bluetooth verbunden wird, können Sie einen Stereoton ohne lästige Kabel hören.

- Sie können nicht mehr als ein Bluetooth-Gerät gleichzeitig verbinden.

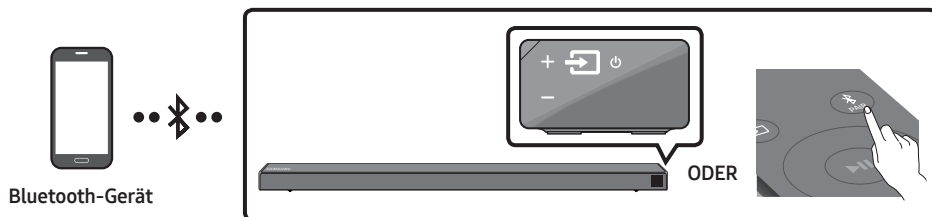

Die erste Verbindung

1. Drücken Sie die Taste **PAIR** auf der Fernbedienung, um in den Modus „**BT PAIRING**“ zu wechseln.
(ODER) a. Drücken Sie die Taste **Quelle** am rechten Feld und wählen Sie dann „**BT**“ aus. Ändern Sie „**BT**“ zu „**BT READY**“.
b. Wenn „**BT READY**“ angezeigt wird, drücken und halten Sie die Taste **Quelle** am rechten Feld der Soundbar für mehr als 5 Sekunden gedrückt, um „**BT PAIRING**“ anzuzeigen.
2. Wählen Sie „**[AV] Samsung Soundbar Nxxx N-Series**“ aus der Liste aus.
 - Wenn eine Soundbar mit dem Bluetooth-Gerät verbunden ist, wird **[Bluetooth-Gerätename]** → „**BT**“ in der vorderen Anzeige angezeigt.
3. Geben Sie Musikdateien auf dem über Bluetooth verbundenen Gerät über die Soundbar aus.



Falls das Gerät nicht verbunden werden kann

- Falls die Auflistung der zuvor verbundenen Soundbar (z. B. „**[AV] Samsung Soundbar Nxxx N-Series**“) in der Liste erscheint, löschen Sie sie.
- Wiederholen Sie dann die Schritte 1 bis 2.

HINWEIS

- Nachdem Sie die Soundbar zum ersten Mal mit Ihrem Mobilgerät verbunden haben, verwenden Sie den Modus „**BT READY**“ um erneut eine Verbindung herzustellen.

Was ist der Unterschied zwischen BT READY und BT PAIRING?

- **BT READY** : In diesem Modus können Sie nach zuvor verbundenen Fernsehern suchen oder ein zuvor verbundenes Mobilgerät mit der Soundbar verbinden.
- **BT PAIRING** : In diesem Modus können Sie ein neues Gerät mit der Soundbar verbinden. (Drücken Sie die Taste  **PAIR** auf der Fernbedienung oder drücken und halten Sie die Taste  (**Quelle**) an der rechten Seite der Soundbar für länger als 5 Sekunden gedrückt, während sich die Soundbar im Modus „BT“ befindet.)

HINWEISE

- Falls sie beim Verbinden mit einem Bluetooth-Gerät nach einem PIN-Code gefragt werden, geben Sie <0000> ein.
- Im Bluetooth-Verbindungsmodus geht die Bluetooth-Verbindung verloren, wenn der Abstand zwischen der Soundbar und dem Bluetooth-Gerät 10 m überschreitet.
- Die Soundbar schaltet sich nach 5 Minuten im Bereitschaftszustand automatisch aus.
- Die Soundbar könnte unter den folgenden Umständen die Bluetooth-Suche oder -Verbindung eventuell nicht korrekt ausführen:
 - Wenn die Soundbar von einem starken elektrischen Feld umgeben ist.
 - Falls mehrere Bluetooth-Geräte gleichzeitig mit der Soundbar gekoppelt werden.
 - Wenn das Bluetooth-Gerät ausgeschaltet ist, sich nicht an der richtigen Stelle befindet oder nicht funktioniert.
- Elektronische Geräte können Funkstörungen verursachen. Elektromagnetische Wellen erzeugende Geräte müssen vom Soundbar-Hauptgerät ferngehalten werden - z. B. Mikrowellen, WLAN-Geräte etc.
- Der Soundbar unterstützt SBC data (44,1kHz, 48kHz).
- Nur an ein Bluetooth-Gerät anschließen, das die A2DP (AV) Funktion unterstützt.
- Es kann keine Verbindungen zwischen dem Soundbar und Bluetooth-Geräten hergestellt werden, die nur die HF (Hands Free) Funktion unterstützen.
- Nachdem Sie eine Verbindung zwischen der Soundbar und einem Bluetooth-Gerät hergestellt haben, wird durch Auswahl von „**[AV] Samsung Soundbar Nxxx N-Series**“ aus der Liste der gefundenen Geräte die Soundbar automatisch in den „BT“-Modus umgeschaltet.
 - Ist nur verfügbar, wenn der Soundbar in der Liste der verbundenen Geräte des Bluetooth-Geräts aufgelistet ist. (Es muss zuvor mindestens einmal eine Verbindung zwischen dem Soundbar und dem Bluetooth-Gerät hergestellt worden sein.)
- Der Soundbar erscheint nur in der Liste der vom Bluetooth-Gerät gefundenen Geräte, wenn der Soundbar „BT READY“ anzeigt.
- Die Soundbar kann nicht mit einem anderen Bluetooth-Gerät gekoppelt werden, wenn sie sich bereits im Bluetooth-Modus befindet und mit einem Bluetooth-Gerät gekoppelt ist.

Bluetooth Power Ein (SOUND MODE)

Wenn die Funktion das Gerät über Bluetooth Power Ein aktiviert und der Soundbar ausgeschaltet ist und ein Bluetooth-Gerät, mit dem bereits zuvor eine Verbindung mit dem Soundbar hergestellt wurde, versucht, eine Verbindung mit dem Soundbar herzustellen, schaltet sich der Soundbar automatisch ein.

1. Halten Sie die Taste **SOUND MODE** mindestens 5 Sekunden gedrückt, während die Soundbar eingeschaltet ist.
2. Auf dem Display der Soundbar erscheint „**ON-BLUETOOTH POWER**“.

Das Bluetooth-Gerät von der Soundbar trennen

Sie können die Verbindung zwischen dem Bluetooth-Gerät und Soundbar trennen. Die Anleitung hierzu finden Sie in der Bedienungsanleitung des Bluetooth-Geräts.

- Verbindung zum Soundbar wird getrennt.
- Wenn die Soundbar von dem Bluetooth-Gerät getrennt ist, zeigt die Soundbar „**BT DISCONNECTED**“ auf der vorderen Anzeige an.

Trennen der Soundbar vom Bluetooth-Gerät

Drücken Sie die Taste  (**Quelle**) auf der rechten Seite oder der Fernbedienung und schalten Sie dann zu einem beliebigen Modus außer „**BT**“ um.

- Das Trennen dauert einige Zeit, da das Bluetooth-Gerät ein Antwortsignal von der Soundbar empfangen muss. (Die Zeit zum Trennen kann je nach Bluetooth-Gerät unterschiedlich sein)
- Wenn die Soundbar von dem Bluetooth-Gerät getrennt ist, zeigt die Soundbar „**BT DISCONNECTED**“ auf der vorderen Anzeige an.

HINWEISE

- Bei einer Bluetooth Verbindung geht die Bluetooth Verbindung verloren, wenn der Abstand zwischen dem Soundbar und dem Bluetooth Gerät 10 m überschreitet.
- Wenn sich der Soundbar für mehr als 5 Minuten im Bereitschaftszustand befindet, schaltet er sich automatisch aus.

Mehr über Bluetooth

Bluetooth ist eine neue Technologie, mit der es möglich ist, Bluetooth-fähige Geräte über eine kurze Funkverbindung miteinander zu verbinden.

- Ein Bluetooth Gerät kann Störungen erzeugen oder falsch funktionieren, wenn:
 - Das Empfangs-/Sendesystem eines Bluetooth-Geräts oder der Haupteinheit mit einem Körperteil berührt wird.
 - Die Funkübertragung durch Wände, Ecken oder Bürotrennwände behindert wird.
 - Interferenzen mit Geräten auftreten, welche dasselbe Frequenzband verwenden, wie medizinische Geräte, Mikrowellenherde oder Funknetzwerke.
- Wenn Sie Soundbar über das Bluetooth Gerät betreiben möchten, stellen Sie sicher, dass der Abstand kurz gehalten wird.
- Mit zunehmender Entfernung zwischen Soundbar und Bluetooth-Gerät nimmt die Qualität der Bluetooth-Verbindung ab. Wenn die Distanz den Bluetooth-Betriebsbereich übersteigt, geht die Verbindung verloren.
- In Gebieten mit geringer Empfangssensibilität ist die Funktion der Bluetooth-Verbindung möglicherweise eingeschränkt.
- Die Bluetooth-Verbindung funktioniert nur mit Geräten in unmittelbarer Nähe. Die Verbindung wird automatisch unterbrochen, wenn dieser Radius überschritten wird. Selbst innerhalb dieses Radius kann die Klangqualität durch Hindernisse wie Mauern oder Türen beeinträchtigt werden.
- Dieses Drahtlosgerät kann während des Betriebs elektrische Störungen verursachen.

Samsung Audio Remote App verwenden

Installieren der Samsung Audio Remote App

Um die Soundbar mit Ihrem Smartphone oder Tablet sowie der Samsung Audio Remote App zu steuern, laden Sie die App aus dem Google Play Store herunter.

Im Play Store suchen nach : Samsung Audio Remote



Starten der Samsung Audio Remote App

Tippen Sie zum Starten und Verwenden der Samsung Audio Remote App auf dem Smartphone oder Tablet auf das Audio Remote-Symbol und folgen Sie der Bildschirmanleitung.









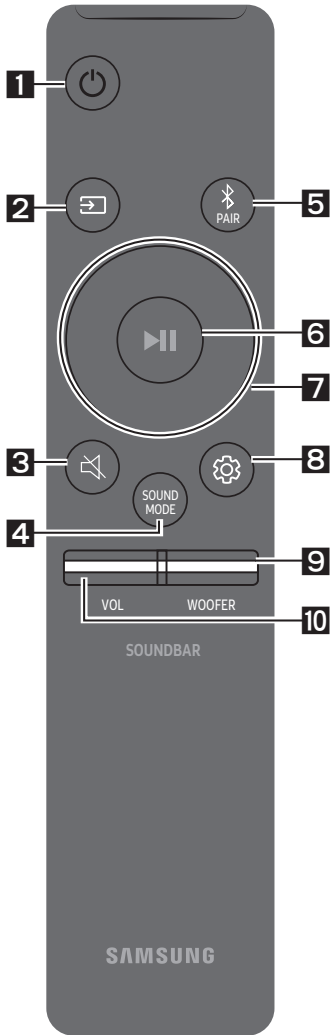



- Die Samsung Audio Remote App ist nur kompatibel mit Android-Mobiltelefonen und Mobilgeräten mit Android OS 3.0 oder höher.





08 VERWENDEN DER FERNBEDIENUNG

So verwenden Sie die Fernbedienung

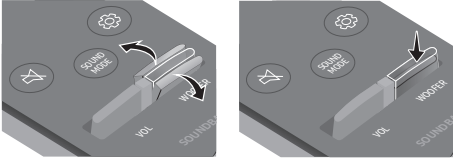

| | | |
|-----------------|--|--|
| <p>1</p> |  Strom | <p>Schaltet die Soundbar ein und aus.</p> |
| <p>2</p> |  Quelle | <p>Drücken Sie dies, um eine an die Soundbar angeschlossene Quelle auszuwählen.</p> <ul style="list-style-type: none"> • BT PAIRING-Modus Zum Einschalten des „BT PAIRING“-Modus drücken und halten Sie die Taste  (Quelle) länger als 5 Sekunden lang gedrückt. |
| <p>3</p> |  Stummschaltung | <p>Drücken Sie die Taste  (Stummschaltung), um den Ton stumm zu schalten. Drücken Sie sie erneut, um den Ton wieder einzuschalten.</p> |
| <p>4</p> |  SOUND MODE | <p>Sie können den gewünschten Toneffekt durch Wahl von STANDARD, SURROUND, oder GAME auswählen.</p> <p>Wenn Sie den Originalton hören möchten, wählen Sie den Modus „STANDARD“.</p> <ul style="list-style-type: none"> • DRC (Dynamic Range Control) DRC-Funktion (Dynamic Range Control) auf Dolby Digital-Tracks anwenden. Drücken Sie die Taste SOUND MODE und halten Sie sie gedrückt, während die Soundbar ausgeschaltet ist, um DRC (Dynamic Range Control) ein- oder auszuschalten. Bei aktiviertem DRC wird lauter Ton reduziert. (Der Ton könnte verzerrt werden.) • Bluetooth Power Mit dieser Funktion schaltet sich die Soundbar automatisch ein, wenn sie eine Verbindungsanfrage von einem zuvor verbundenen Fernseher oder Bluetooth-Gerät erhält. Diese Einstellung ist standardmäßig eingeschaltet. <ul style="list-style-type: none"> – Halten Sie die Taste SOUND MODE für mindestens 5 Sekunden gedrückt, um die Bluetooth Power-Funktion auszuschalten. |

| | | |
|-----------------|--|---|
| <p>5</p> |  <p>Bluetooth PAIR</p> | <p>Drücken Sie die PAIR-Taste. Im Soundbar-Display wird „BT PAIRING“ angezeigt. In diesem Modus können Sie die Soundbar mit einem neuen Bluetooth-Gerät verbinden, indem Sie die Soundbar aus der Bluetooth-Gerätesuchliste auswählen.</p> |
| <p>6</p> |  <p>Wiedergabe / Pause</p> | <p>Drücken Sie die PAUSE-Taste, um eine Musikdatei vorübergehend anzuhalten. Wenn Sie die Taste erneut drücken, wird die Musikdatei wiedergegeben</p> <ul style="list-style-type: none"> • Auto Power Down-Funktion In folgenden Situationen wird das Gerät automatisch ausgeschaltet. <ul style="list-style-type: none"> – Modus D.IN / HDMI / BT / USB: Wenn seit mehr als 5 Minuten kein Audiosignal empfangen wurde. – Modus AUX : <ul style="list-style-type: none"> – Wenn das Audio-(AUX)-Kabel seit 5 Minuten getrennt ist. – Wenn bei angeschlossenem Audio-(AUX)-Kabel 8 Stunden lang keine TASTE betätigt wird. (Die Auto Power Down-Funktion kann nur in diesem Fall ausgeschaltet werden.) – Um die Auto Power Down-Funktion während des „AUX“-Modus auszuschalten, drücken und halten Sie die PAUSE-Taste für 5 Sekunden gedrückt. „ON-AUTO POWER DOWN“ / „OFF-AUTO POWER DOWN“ wird auf dem Bildschirm angezeigt. |
| <p>7</p> |  <p>Oben/Unten/ Links/Rechts</p> |  <p>Drücken Sie die angegebenen Bereiche zum Auswählen von Oben/Unten/Links/Rechts.</p> <p>Drücken Sie Oben/Unten/Links/Rechts auf der Taste zum Auswählen oder Einstellen von Funktionen.</p> <ul style="list-style-type: none"> • Wiederholen Zum Verwenden der Wiederholungsfunktion im „USB“-Modus drücken Sie die Oben-Taste. • Musiktitel überspringen Drücken Sie die Taste Rechts, um die nächste Musikdatei auszuwählen. Drücken Sie die Taste Links, um die vorherige Musikdatei auszuwählen. • Anynet+ / Auto Power Link Sie können Anynet+ und Auto Power Link ein- oder ausschalten. Anynet+ und Auto Power Link werden jeweils durch die Taste Rechts und Links ein- und ausgeschaltet. <ul style="list-style-type: none"> – Anynet+ : Wenn die Soundbar über ein HDMI-Kabel an einen Samsung Fernseher angeschlossen ist, können Sie die Soundbar mit einer Samsung TV-Fernbedienung steuern. Halten Sie die Taste Rechts 5 Sekunden lang gedrückt, um Anynet+ ON- und OFF. – Auto Power Link : Falls die Soundbar durch ein digitales optisches Kabel an Ihren Fernseher angeschlossen ist, kann die Soundbar automatisch eingeschaltet werden, wenn Sie Ihren Fernseher einschalten. Halten Sie die Taste Links 5 Sekunden lang gedrückt, um Auto Power Link auf ON und OFF zu stellen. – Die Funktionen Anynet+ / Auto Power Link sind automatisch auf ON eingestellt. • ID SET Drücken und halten Sie die Taste Oben für 5 Sekunden gedrückt, um ID SET abzuschließen (beim Verbinden mit einem Zubehörelement). |

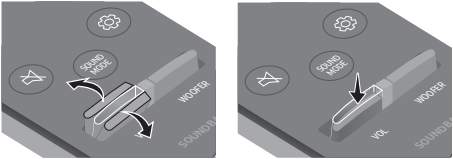
| | |
|---|---|
| | <ul style="list-style-type: none"> • Lautstärkebeschränkungsfunktion Weil Hörschäden entstehen können, wenn bei zu hoher Lautstärke eingeschaltet ist, wird die Lautstärke auf 20 angepasst, wenn die eingestellte Lautstärke höher als 20 ist. <ul style="list-style-type: none"> – Der Standardwert für die Lautstärkebeschränkung ist deaktiviert. Die eingestellte Lautstärke wird beibehalten, auch im ausgeschalteten Zustand. – Zum ändern der Einstellung halten Sie die Taste Unten an der Fernbedienung 5 Sekunden lang gedrückt. Wenn die Lautstärkebeschränkung deaktiviert ist, wird „V FREE“ in der Frontanzeige angezeigt und wenn die Funktion aktiviert ist, wird „V LOCK“ angezeigt. |
| <p>8</p>  <p>Klangsteuerung</p> | <p>Sie können unter TREBLE, BASS, oder AUDIO SYNC auswählen.</p> <ul style="list-style-type: none"> • Um die Lautstärke der Höhen oder des Basses zu regeln, wählen Sie in den Sound-Einstellungen TREBLE oder BASS. Passen Sie dann die Lautstärke mithilfe der Tasten Oben/Unten zwischen -6~+6 an. • Drücken Sie die Taste  (Klangsteuerung) und halten Sie sie ca. 5 Sekunden lang gedrückt, um den Klang für jedes Frequenzband anzupassen. 150Hz, 300Hz, 600Hz, 1,2KHz, 2,5KHz, 5KHz und 10KHz sind durch Verwendung der Tasten Links/Rechts wählbar und können mit den Tasten Oben/Unten auf eine Einstellung zwischen -6 bis +6 eingestellt werden. • Wenn Video und Audio zwischen dem Fernseher und der Soundbar nicht synchron ist, wählen Sie in den Soundeinstellungen AUDIO SYNC aus und legen dann mithilfe der Tasten Oben/Unten eine Audioverzögerung zwischen 0 und 300 Millisekunden fest. (Nicht im „USB“-Modus verfügbar.) • AUDIO SYNC wird nur bei einigen Funktionen unterstützt. |
| <p>9</p>  <p>WOOFER</p> |  <p>Drücken Sie die Taste nach oben oder unten, um die Lautstärke des Subwoofers auf -12 oder zwischen -6 bis +6 einzustellen. Um die Lautstärke des Subwoofers auf 0 zu stellen, drücken Sie die Taste.</p> |
| <p>10</p>  <p>VOL</p> |  <p>Drücken Sie die Taste nach oben oder unten, um die Lautstärke einzustellen.</p> <ul style="list-style-type: none"> • Stummschaltung Drücken Sie die Taste VOL, um den Ton stumm zu schalten. Drücken Sie sie erneut, um den Ton wieder einzuschalten. |

Anpassen der Soundbar-Lautstärke mit einer TV-Fernbedienung

Bei einem Samsung TV kann die Lautstärke der Soundbar mit der IR-Fernbedienung, die im Lieferumfang des Samsung TV enthalten ist, eingestellt werden.

Stellen Sie zuerst den Fernseher im TV-Menü Ihres Samsung TV auf externe Lautsprecher, und verwenden Sie dann die Samsung-Fernbedienung, um die Lautstärke der Soundbar zu einzustellen. Weitere Informationen finden Sie im Benutzerhandbuch des Fernsehgeräts. Standardmäßig wird diese Funktion von der Fernbedienung des Samsung TV gesteuert. Wenn es sich bei Ihrem Fernsehgerät nicht um einen Samsung TV handelt, befolgen Sie die nachstehenden Anweisungen, um die Einstellungen dieser Funktion zu ändern.

1. Schalten Sie die Soundbar aus.

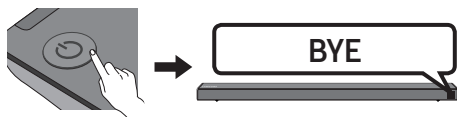

2. Wenn Sie diese Funktion nicht verwenden möchten, drücken Sie die Taste **WOOFER** nach oben und halten Sie sie für 5 Sekunden wiederholt gedrückt, bis „**OFF-TV REMOTE**“ in der Anzeige erscheint.

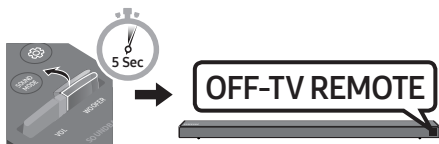

3. Wenn Sie die Soundbar mit der Fernbedienung Ihres Fernsehers steuern wollen, drücken Sie wiederholt die Taste **WOOFER** nach oben und halten Sie sie für 5 Sekunden gedrückt, bis „**ALL-TV REMOTE**“ in der Anzeige erscheint. Verwenden Sie dann das Menü Ihres Fernsehers, um externe Lautsprecher auszuwählen.

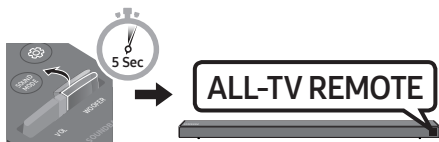

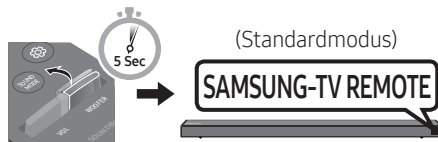

4. Wenn Sie die Soundbar in den Standardmodus zurücksetzen möchten (Steuerung über eine Samsung-TV-Fernbedienung), drücken Sie die Taste **WOOFER** nach oben und halten Sie sie für 5 Sekunden wiederholt gedrückt, bis „**SAMSUNG-TV REMOTE**“ in der Anzeige erscheint.



- Jedes Mal, wenn Sie die **WOOFER**-Taste nach oben drücken und für mindestens 5 Sekunden gedrückt halten, ändert sich der Modus in der folgenden Reihenfolge: „**SAMSUNG-TV REMOTE**“ (Standardmodus) → „**OFF-TV REMOTE**“ → „**ALL-TV REMOTE**“.
- Diese Funktion ist je nach Fernbedienung eventuell nicht verfügbar.
- Diese Funktion wird von den folgenden Herstellern unterstützt:
VIZIO, LG, Sony, Sharp, PHILIPS, PANASONIC, TOSHIBA, GRUNDIG, Hisense, RCA

Verwenden der verborgenen Tasten (Tasten mit mehr als einer funktion)

| Verborgene Taste | | Referenzseite |
|--|-------------------------------------|---------------|
| Fernbedienungstaste | Funktion | |
| WOOFER | TV-Fernbedienung Ein/Aus (Standby) | Seite 25 |
|  (Quelle) | BT-Kopplung | Seite 22 |
| ▶ (Wiedergabe / Pause) | Auto Power Down Ein/Aus (AUX-Modus) | Seite 23 |
| | Initialisieren (Standby) | Seite 30 |
| | BT Bereit | Seite 13 |
| Links | Auto Power Link ON/OFF | Seite 23 |
| Rechts | Anynet+ ON/OFF | Seite 23 |
| Oben | ID SET | Seite 23 |
| Unten | Lautstärkebeschränkung Ein/Aus | Seite 24 |
|  (Klangsteuerung) | 7-Band EQ | Seite 24 |
| SOUND MODE | DRC ON/OFF (Standby) | Seite 22 |
| | Bluetooth Power | Seite 22 |

Ausgabe-spezifikationen für die unterschiedlichen sound-effekt-modi

| Effekt | | Eingang | Ausgang | |
|---|----------|-----------|-------------------------------------|------------------------------------|
| | | | Ohne drahtloses Rücklautsprecherkit | Mit drahtlosem Rücklautsprecherkit |
|  SOUND MODE | STANDARD | 2.0 Kanal | 2.1 Kanal | 4.1 Kanal |
| | | 5.1 Kanal | 3.1 Kanal | 5.1 Kanal |
| | SURROUND | 2.0 Kanal | 5.1 Kanal | 5.1 Kanal |
| | | 5.1 Kanal | 5.1 Kanal | 5.1 Kanal |

- Das drahtlose Rücklautsprecherkit von Samsung ist separat erhältlich. Für den Erwerb eines Kits kontaktieren Sie den Händler, bei dem Sie die Soundbar erworben haben.

09 INSTALLIEREN DER WANDHALTERUNG

Komponenten für die Anbringung an der Wand

Vorsichtsmaßnahmen für die Installation

- Installieren Sie nur an einer vertikalen Wand.
- Installieren Sie nicht an einem Ort mit hoher Temperatur oder Feuchtigkeit.
- Überprüfen Sie, ob die Wand stark genug ist, um das Gewicht des Produkts zu tragen. Falls nicht, verstärken Sie die Wand oder wählen Sie einen anderen Installationsort.
- Kaufen und verwenden Sie Befestigungsschrauben oder Verankerungen, die für Ihre Wandart geeignet sind (Gipskartonplatte, Eisenplatte, Holz, etc.). Fixieren Sie die Befestigungsschrauben falls möglich mit Wandverankerungen.
- Kaufen Sie Schrauben für die Wandmontage entsprechend der Art und der Dicke der Wand, an der Sie die Soundbar montieren wollen.
 - Durchmesser: M5
 - Länge: 35 mm oder länger empfohlen.
- Schließen Sie die Kabel vom Gerät an externe Geräte an, bevor sie die Soundbar an der Wand installieren.
- Stellen Sie sicher, dass das Gerät ausgeschaltet und der Netzstecker gezogen ist, bevor Sie es installieren. Andernfalls kann es zu einem elektrischen Schlag kommen.

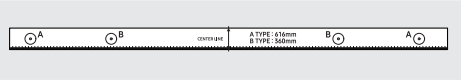

Montagehilfe für die Wandhalterung



Aufhängungsschraube
(2 Stck.)



Schraube (2 Stck.)



Wandhalterung (2 Stck.)

1. Platzieren Sie die **Montagehilfe für die Wandhalterung** an der Wand.
 - Die **Montagehilfe für die Wandhalterung** muss waagrecht positioniert sein.
 - Falls Ihr Fernseher an der Wand befestigt ist, installieren Sie die Soundbar mindestens 5 cm unterhalb des Fernsehers.

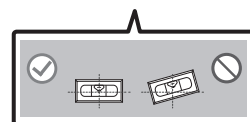
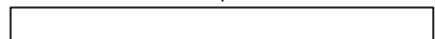
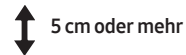

2. Richten Sie die **Mittellinie der Montagehilfe für die Wandhalterung** auf die Mitte des Fernsehers aus (wenn Sie die Soundbar unter dem Fernseher montieren) und befestigen Sie dann die **Montagehilfe für die Wandhalterung** mit Klebeband an der Wand.

- Wenn Sie die Soundbar nicht unter einem Fernseher montieren, stellen Sie sicher, dass sich die **Mittellinie** in der Mitte des Montagebereichs befindet.

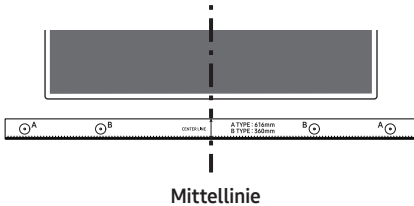

3. Drücken Sie die Spitze eines Stifts oder einen spitzen Bleistift durch die Mitte der **A-TYPE**-Bilder an beiden Enden der Montagehilfe, um die Löcher für die Aufhängungsschrauben zu markieren. Entfernen Sie dann die **Montagehilfe für die Wandhalterung**.

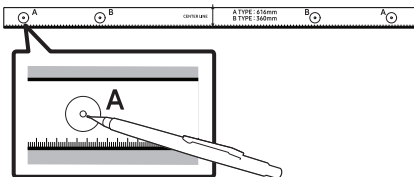

4. Bohren Sie mit einem geeigneten Bohrer an jeder Markierung ein Loch in die Wand.

- Wenn die Markierungen nicht den Positionen der Halterungsbolzen entsprechen, achten Sie darauf, geeignete Dübel oder Molly-Dübel in die Löcher einzuführen, bevor Sie die Aufhängungsschrauben einführen. Wenn Sie Dübel oder Molly-Dübel verwenden, achten Sie darauf, dass die gebohrten Löcher für die verwendeten Dübel oder Molly-Dübel groß genug sind.

5. Stecken Sie eine Schraube (nicht enthalten) durch jede **Aufhängungsschraube** und drehen Sie dann jede Schraube in einem Aufhängungsschraubenloch.

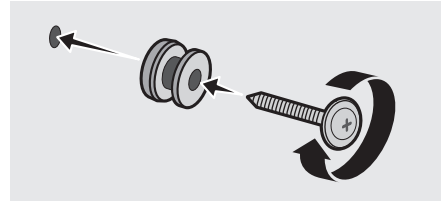

6. Installieren Sie 2 **Wandhalterung** mit der richtigen Ausrichtung auf der Unterseite der Soundbar unter Verwendung von 2 **Schraube**.

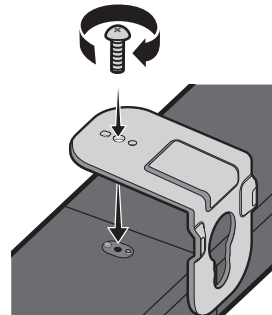

- Achten Sie beim Zusammenbau darauf, dass sich die Aufhängungsteile der **Wandhalterungen** hinter der Rückseite der Soundbar befinden.

Rückseite der Soundbar

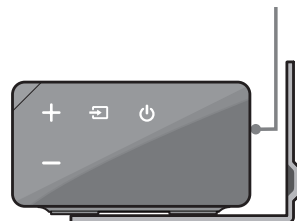

Rechtes Ende der Soundbar

10 SOFTWAREAKTUALISIERUNG

7. Montieren Sie die Soundbar mithilfe der befestigten **Wandhalterungen**, indem Sie die **Wandhalterungen** an die **Aufhängungsschrauben** an der Wand hängen.

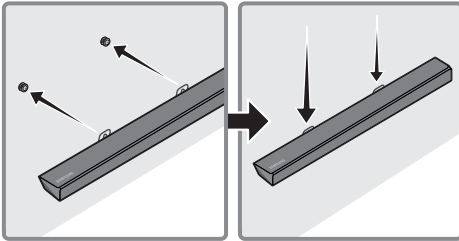

8. Schieben Sie die Soundbar wie nachfolgend dargestellt nach unten, sodass die **Wandhalterung** sicher auf den **Aufhängungsschraube** ruhen.
- Setzen Sie die **Aufhängungsschraube** in den breiten (unteren) Teil der **Wandhalterung** ein und schieben Sie dann die **Wandhalterung** nach unten, sodass die **Wandhalterung** sicher auf den **Aufhängungsschraube** ruhen.

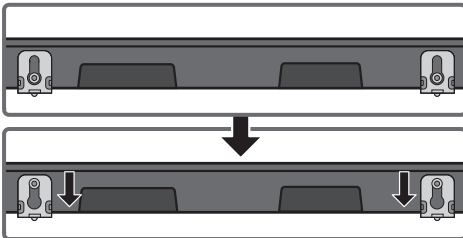

Samsung kann in Zukunft Aktualisierungen für das Firmwaresystem der Soundbar anbieten.

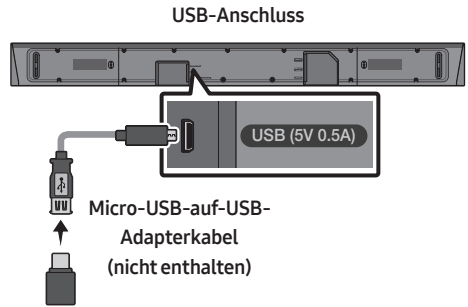

Wenn eine Aktualisierung angeboten wird, können Sie die Firmware aktualisieren, indem Sie ein USB-Gerät mit der darauf gespeicherten Firmware-Aktualisierung an den USB-Anschluss der Soundbar anschließen. Weitere Informationen zum Herunterladen der Aktualisierungsdateien finden Sie auf der Samsung Electronics Webseite unter (www.samsung.com → Support). Geben Sie dann das Modell Ihrer Soundbar ein oder wählen Sie es aus, wählen Sie Software & Anwendungen und dann Downloads. Beachten Sie, dass die Namen der Option variieren können.

Updateverfahren

1. Verbinden Sie ein Micro-USB-auf-USB-Adapterkabel mit einem Micro-USB-2.0-Stecker (Typ B) an einem Ende und einer Standard-USB-2.0-Buchse (Typ A) am anderen Ende mit dem Micro-USB-Anschluss Ihrer Soundbar.
 - Das Micro-USB-auf-USB-Adapterkabel ist separat erhältlich. Wenden Sie sich hierzu an ein Samsung Servicezentrum oder den Kundendienst von Samsung.
2. Befolgen Sie zum Herunterladen der Produktsoftware die unter beschriebenen Schritte: Gehen Sie auf die Samsung-Website unter (samsung.com) → suchen Sie nach dem Modellnamen - wählen Sie die Option Kundendienst (Änderung der Bezeichnung der Option vorbehalten)
3. Speichern Sie die heruntergeladene Software auf einem USB-Speicher und wählen Sie „Hier extrahieren“, um den Ordner zu entzippen.
4. Schalten Sie die Soundbar aus und schließen Sie den USB-Speicher mit dem Software-Update an den weiblichen Anschluss eines Micro-USB-Adapterkabels an. Verbinden Sie das Kabel mit dem USB-Anschluss an der Soundbar.
5. Schalten Sie die Soundbar ein. Innerhalb von 3 Minuten wird „**UPDATE**“ angezeigt und der Aktualisierungsprozess beginnt.
6. Wenn das Update abgeschlossen ist, wird die Soundbar ausgeschaltet. Halten Sie die Taste **▶||** auf der Fernbedienung 5 Sekunden lang gedrückt. „**INIT**“ wird auf dem Bildschirm angezeigt und die Soundbar wird ausgeschaltet. Das Update ist abgeschlossen.
 - Dieses Produkt verfügt über eine DUAL-BOOT-Funktion. Wenn die Firmware nicht aktualisiert werden kann, können Sie sie erneut aktualisieren.

Wenn UPDATE nicht angezeigt wird

1. Schalten Sie die Soundbar aus, trennen Sie das Speichergerät mit den Update-Dateien und verbinden Sie es anschließend erneut mit dem USB-Anschluss der Soundbar.
2. Ziehen Sie das Stromkabel der Soundbar ab, schließen Sie es erneut an und schalten Sie dann die Soundbar ein.
 - Das Aktualisieren der Firmware funktioniert gegebenenfalls nicht richtig, wenn von der Soundbar unterstützte Audiodateien auf dem Speichergerät gespeichert sind.
 - Unterbrechen Sie während des Aktualisierungsprozesses nicht die Stromversorgung und entfernen Sie nicht den USB-Speicher. Wenn die Aktualisierung der Firmware abgeschlossen ist, wird das Hauptgerät automatisch ausgeschaltet.
 - Wenn die Aktualisierung abgeschlossen ist, wird die Benutzereinstellung der Soundbar initialisiert. Wir empfehlen Ihnen, Ihre persönlichen Einstellungen schriftlich zu notieren, damit Sie sie nach dem Update leicht wiederherstellen können. Beachten Sie, dass durch die Aktualisierung der Firmware auch die Subwoofer-Verbindung zurückgesetzt wird. Wenn die Verbindung zum Subwoofer nach dem Update nicht automatisch wiederhergestellt wird, siehe Seite 6. Wenn das Software-Update fehlschlägt, prüfen Sie, ob der USB-Speicher defekt ist.
 - Benutzer von Mac OS sollten als USB-Format MS-DOS (FAT) verwenden.
 - Abhängig vom Hersteller des Speichergeräts ist eine Aktualisierung über USB gegebenenfalls nicht verfügbar.

11 FEHLERBEHEBUNG

Bevor Sie sich an den Kundendienst wenden, überprüfen Sie bitte die folgenden Punkte.

Das Gerät wird nicht eingeschaltet.

Ist das Stromkabel an die Steckdose angeschlossen?

→ Schließen Sie den Netzstecker an die Steckdose an.

Eine Funktion funktioniert nicht, wenn die Taste gedrückt wird.

Gibt es statische Elektrizität in der Luft?

→ Trennen Sie den Netzstecker und schließen Sie ihn erneut an.

Im BT-Modus kommt es zu Tonaussetzern.

→ Siehe die Abschnitte zur Bluetooth-Verbindung auf Seite 12 und 18.

Es wird kein Ton wiedergegeben.

Ist die Stummschaltfunktion aktiviert?

→ Drücken Sie die Taste **VOL**, um die Funktion zu deaktivieren.

Ist die Lautstärke auf das Minimum eingestellt?

→ Passen Sie die Lautstärke an.

Die Fernbedienung funktioniert nicht.

Sind die Batterien leer?

→ Tauschen Sie sie gegen neue aus.

Ist der Abstand zwischen Fernbedienung und Soundbar-Hauptgerät zu groß?

→ Gehen Sie mit der Fernbedienung näher an das Soundbar-Hauptgerät heran.

Die rote LED am Subwoofer blinkt und der Subwoofer gibt keinen Ton aus.

Dieses Problem kann auftreten, wenn der Subwoofer nicht an das Soundbar-Hauptgerät angeschlossen ist.

→ Versuchen Sie, den Subwoofer erneut zu verbinden. (Siehe Seite 6.)

Der Subwoofer brummt und vibriert spürbar.

Versuchen Sie, die Vibration Ihres Subwoofers anzupassen.

→ Drücken Sie die Taste **WOOFER** auf Ihrer Fernbedienung nach oben oder unten, um die Subwooferlautstärke einzustellen (bis -12 oder zwischen -6 ~ +6).

12 LIZENZ



Manufactured under license from Dolby Laboratories. Dolby, Dolby Audio, Pro Logic, and the double-D symbol are trademarks of Dolby Laboratories.



For DTS patents, see <http://patents.dts.com>. Manufactured under license from DTS Licensing Limited. DTS, the Symbol, DTS in combination with the Symbol, and DTS Digital Surround are registered trademarks or trademarks of DTS, Inc. in the United States and/or other countries. © DTS, Inc. All Rights Reserved.



The terms HDMI and HDMI High-Definition Multimedia Interface, and the HDMI Logo are trademarks or registered trademarks of HDMI Licensing LLC in the United States and other countries.

13 BEKANNTMACHUNG ZU OPEN SOURCE LIZENZEN

Wenn Sie Fragen bezüglich des Themas Open Source haben, wenden Sie sich bitte per E-Mail unter der Adresse an Samsung (oss.request@samsung.com).

14 WICHTIGE HINWEISE ZUM KUNDENDIENST

- Die Abbildungen in dieser Anleitung dienen nur als Referenz und können sich vom aktuellen Produkt unterscheiden.
- Es kann eine Gebühr erhoben werden, wenn:
 - (a) Ein Techniker auf Ihre Anfrage bestellt wird und am Gerät kein Defekt vorliegt (z. B. weil Sie diese Bedienungsanleitung nicht gelesen haben).
 - (b) Sie das Gerät in einer Reparaturwerkstatt abgegeben haben und am Gerät kein Defekt vorliegt (z. B. weil Sie diese Bedienungsanleitung nicht gelesen haben).
- Die Höhe dieser Gebühr wird Ihnen mitgeteilt, bevor irgendwelche Arbeiten durchgeführt werden oder der Hausbesuch erfolgt.

15 SPEZIFIKATIONEN UND LEITFADEN

Technische daten

| | |
|--|--|
| Modellname | HW-N650 |
| USB | 5V/0,5A |
| Gewicht | 3,6 kg |
| Abmessungen (B × H × T) | 1100,0 x 59,0 x 100,0 mm |
| Betriebstemperatur | +5°C bis +35°C |
| Zulässige Luftfeuchtigkeit | 10 % ~ 75 % |
| VERSTÄRKER Nennausgangsleistung | 30W x 6 + 10W x 2 |
| Unterstützte Wiedergabeformate | LPCM 2ch, Dolby Audio™ (unterstützt Dolby® Digital), DTS |
| AUSGANGSLEISTUNG DES DRAHTLOSGERÄTS BT max. Transmitterleistung SRD max. Transmitterleistung | 100mW bei 2,4GHz – 2,4835GHz 25mW bei 5,725GHz – 5,825GHz |

| | |
|------------------------------------|--------------------------|
| Subwoofername | PS-WN30 |
| Gewicht | 7,0 kg |
| Abmessungen (B × H × T) | 215,0 x 384,5 x 304,0 mm |
| VERSTÄRKER Nennausgangsleistung | 160W |

| | |
|--|---|
| Gesamtstromverbrauch im Bereitschaftszustand (W) | 2,9W |
| Bluetooth Anschlussdeaktivierungsmethode | Halten Sie die Taste SOUND MODE für mindestens 5 Sekunden gedrückt, um die Bluetooth Power-Funktion auszuschalten. |

HINWEISE

- Samsung Electronics Co., Ltd behält sich das Recht auf unangekündigte Änderungen vor.
- Gewicht und Abmessungen können von den Angaben abweichen.

- Samsung Electronics erklärt hiermit, dass dieses Gerät der Richtlinie 2014/53/EU entspricht.

Der vollständige Text der EU-Konformitätserklärung ist unter folgender Internetadresse abrufbar: <http://www.samsung.com> geben Sie unter Support > Produktsupport suchen den Modellnamen ein.
Dieses Gerät kann in allen EU-Ländern betrieben werden.



[Korrekte Entsorgung der Batterien dieses Produkts]

(Gilt für Länder mit Abfalltrennsystemen)

Die Kennzeichnung auf der Batterie bzw. auf der dazugehörigen Dokumentation oder Verpackung gibt an, dass die Batterie zu diesem Produkt nach seiner Lebensdauer nicht zusammen mit dem normalen Haushaltsmüll entsorgt werden darf. Wenn die Batterie mit den chemischen Symbolen Hg, Cd oder Pb gekennzeichnet ist, liegt der Quecksilber-, Cadmium- oder Blei-Gehalt der Batterie über den in der EG-Richtlinie 2006/66 festgelegten Referenzwerten. Wenn Batterien nicht ordnungsgemäß entsorgt werden, können sie der menschlichen Gesundheit bzw. der Umwelt schaden.

Bitte helfen Sie, die natürlichen Ressourcen zu schützen und die nachhaltige Wiederverwertung von stofflichen Ressourcen zu fördern, indem Sie die Batterien von anderen Abfällen getrennt über Ihr örtliches kostenloses Altbatterie- Rücknahmesystem entsorgen.



Korrekte Entsorgung von Altgeräten (Elektroschrott)

(Gilt für Länder mit Abfalltrennsystemen)

Die Kennzeichnung auf dem Produkt, Zubehörteilen bzw. auf der dazugehörigen Dokumentation gibt an, dass das Produkt und Zubehörteile (z. B. Ladegerät, Kopfhörer, USB-Kabel) nach ihrer Lebensdauer nicht zusammen mit dem normalen Haushaltsmüll entsorgt werden dürfen. Entsorgen Sie dieses Gerät und Zubehörteile bitte getrennt von anderen Abfällen, um der Umwelt bzw. der menschlichen Gesundheit nicht durch unkontrollierte Müllbeseitigung zu schaden. Helfen Sie mit, das Altgerät und Zubehörteile fachgerecht zu entsorgen, um die nachhaltige Wiederverwertung von stofflichen Ressourcen zu fördern. Private Nutzer wenden sich an den Händler, bei dem das Produkt gekauft wurde, oder kontaktieren die zuständigen Behörden, um in Erfahrung zu bringen, wo Sie das Altgerät bzw. Zubehörteile für eine umweltfreundliche Entsorgung abgeben können.

Gewerbliche Nutzer wenden sich an ihren Lieferanten und gehen nach den Bedingungen des Verkaufsvertrags vor. Dieses Produkt und elektronische Zubehörteile dürfen nicht zusammen mit anderem Gewerbemüll entsorgt werden.







Für Informationen über die Umweltverpflichtungen und produktspezifischen regulatorischen Verpflichtungen von Samsung wie z. B. REACH, WEEE, Batterien, besuchen Sie:

http://www.samsung.com/uk/aboutsamsung/samsungelectronics/corporatecitizenship/data_corner.html

OHUTUSTEAVE

HOIATUSED

ELEKTRILÖÖGIOHU VÄHENDAMISEKS ÄRGE EEMALDAGE KAANT (EGA TAGAPANEELI). SEADMES POLE KASUTAJA HOOLDATAVAID OSI. HOOLDAMISEKS PÖÖRDUGE KVALIFITSEERITUD TEENINDUSTÖÖTAJATE POOLE.

|  | |
|---|--|
|  | See sümbol tähendab, et seade sisaldab kõrgepinge all olevaid osi. Toote mis tahes seosmiste osade puudutamine on ohtlik. |
|  | See sümbol tähendab, et seadmega on kaasas selle kasutamist ja hooldamist puudutav oluline dokumentatsioon. |
|  | II klassi toode: selle sümboliga tähistatud toode ei nõua ohutuks ühendamiseks elektrimaandust. |
|  | Vahelduvvoolupinge: selle sümboliga tähistatud nimipinge on vahelduvvoolupinge. |
|  | Alalisvoolupinge: selle sümboliga tähistatud nimipinge on alalisvoolupinge. |
|  | Ettevaatust, vaadake kasutusjuhendit: see sümbol annab teada, et kasutaja peab täpsemat ohutusteavet vaatama kasutusjuhendist. |

HOIATUS

- Tulekahju- või elektrilöögiohu vähendamiseks ei tohi seade kokku puutuda vihmavee ega niiskusega.

ETTEVAATUST!

- ELEKTRILÖÖGI VÄLTIMISEKS PANGE PISTIKU LAI HARU TÄIELIKULT LAIA PILUSSE.
- Seade peab alati olema ühendatud kaitsemaandusega vahelduvvoolu pistikupessa.
- Seadme lahtiühendamiseks toiteallikast tuleb pistik elektrikontaktist välja tõmmata. Seetõttu peab toitepistik olema alati kergesti juurdepääsetav.
- Vältige seadme kokkupuudet veetilkade või -pritsmetega. Ärge pange seadmele vedelikega täidetud anumaid, nt vaase.
- Seadme täielikult väljalülitamiseks peate toitepistiku seinakontaktist välja tõmbama. Seetõttu peab toitepistik alati olema kergesti juurdepääsetav.

ETTEVAATUSABINÕUD

1. Veenduge, et teie maja vahelduvvoolu toitevarustus vastaks toote põhjal asuval identifitseerimiskleebisel toodud toitenõuetele. Paigaldage toode horisontaalselt sobivale alusele (mööbliesemele), jättes ventileerimiseks piisavalt ruumi (7–10 cm). Veenduge, et ventilatsioonivad poleks kaetud. Ärge asetage seadet võimenditele ega muudele seadmetele, mis võivad muutuda kuumaks. See seade on mõeldud pidevaks kasutamiseks. Seadme täielikult väljalülitamiseks eemaldage vahelduvvoolupistik elektrikontaktist. Eemaldage seade vooluvõrgust, kui te ei kavatseda seda pikemat aega kasutada.
2. Äikesetormi ajal eemaldage vahelduvvoolupistik elektrikontaktist. Äikesest tingitud pingetipud võivad seadet kahjustada.
3. Ärge hoidke seadet otsese päikesevalguse käes ega muude soojusallikate lähedal. See võib põhjustada ülekuumenemist ja seadme riket.
4. Kaitske toodet niiskuse (nt lillevaasid) ja liigse kuumuse (nt kolderuum) või seadmete eest, mis loovad tugevaid magnet- või elektrivälju. Seadme rikke korral eemaldage toitekaabel vahelduvvoolu-toiteallikast. Toode ei ole mõeldud tööstuslikuks kasutuseks. See on mõeldud ainult isiklikuks kasutamiseks. Kui toodet on hoitud madalal temperatuuril, võib tekkida kondensatsioon. Kui transpordite seadet talvisel ajal, siis oodake enne kasutamist umbes kaks tundi, kuni seade on saavutanud toatemperatuuri.
5. Tootega kasutatavad patareid sisaldavad keskkonnale kahjulikke kemikaale. Ärge visake patareid olmeprügisse. Ärge visake kasutatud patareid tulle. Ärge laske patareidel lühistuda, ärge võtke neid koost lahti ega laske neil üle kuumeneda. Patarei valesti paigaldamisel tekib plahvatusoht. Asendage ainult sama või samaväärset tüüpi patareiga.

TEAVE SELLE JUHENDI KOHTA

Kasutusjuhend koosneb kahest osast: sellest paber kandjal lihtsast KASUTUSJUHENDIST ja põhjalikumast TÄIELIKUST KASUTUSJUHENDIST, mille saab alla laadida.



KASUTUSJUHEND

See kasutusjuhend käsitleb ohutussuuniseid, teavet toote paigaldamise, komponentide ja ühenduste kohta ning toote tehnilisi andmeid.



TÄIELIK JUHEND

TÄIELIK JUHEND pääsete juurde Samsungi veebipõhises klienditoekeskuses, skannides QR-koodi. Juhendi vaatamiseks arvutis või mobiilsideseadmes laadige see dokumendi vormingus Samsungi veebisaidilt alla. (<http://www.samsung.com/support>)

Disain ja tehnilised andmed võivad muutuda ilma ette teatamata.

SISUKORD

| | | |
|-----------|--|-----------|
| 01 | Komponentide Kontrollimine | 2 |
| | Patareide sisestamine enne kaugjuhtimispuldi kasutamist (2 AA-patareid) | 2 |
| 02 | Toote Ülevaade | 3 |
| | Soundbari esipaneel / parempoolne paneel | 3 |
| | Soundbari alumine paneel | 4 |
| 03 | Soundbari Ühendamine | 5 |
| | Elektritoite ühendamine | 5 |
| | Soundbari ühendamine bassikõlariaga | 6 |
| | – Bassikõlari ja Soundbari automaatne ühendamine | 6 |
| | – Bassikõlari käsitsi ühendamine, kui automaatne ühendamine nurjub | 7 |
| | SWA-8500S-i ühendamine Soundbariga (müügil eraldi) | 8 |
| 04 | Teleriga Ühendamine | 10 |
| | 1. meetod. Ühendamine kaabliga | 10 |
| | – Ühendamine optilise kaabliga | 10 |
| | – Teleri ühendamine HDMI-kaabli kaudu | 11 |
| | 2. meetod. Ühendamine juhtmevabalt | 12 |
| | – Teleri ühendamine Bluetoothi kaudu | 12 |
| 05 | Välisseadme Ühendamine | 14 |
| | Ühendamine optilise või analoog-helikaabli (AUX) kaudu | 14 |
| | Ühendamine HDMI-kaabli kaudu | 15 |
| 06 | USB-Mäluseadme Ühendamine | 16 |

| | | |
|-----------|--|-----------|
| 07 | Mobiilsideseadme Ühendamine | 18 |
| | Ühendamine Bluetoothi kaudu | 18 |
| | Samsungi rakenduse Audio Remote kasutamine | 21 |
| | – Samsungi rakenduse Audio Remote installimine | 21 |
| | – Rakenduse Audio Remote käivitamine | 21 |
| 08 | Kaugjuhtimispuldi Kasutamine | 22 |
| | Kuidas kaugjuhtimispulti kasutada? | 22 |
| | Soundbari helitugevuse reguleerimine teleri kaugjuhtimispuldiga | 25 |
| | Peidetud nuppude (nupud, millel on rohkem kui üks funktsioon) kasutamine | 26 |
| | Heliväljundi andmed erinevate heliefektirežiimide puhul | 26 |
| 09 | Seinakinnituse Paigaldamine | 27 |
| | Ettevaatusabinõud paigaldamisel | 27 |
| | Seinakinnituse komponendid | 27 |
| 10 | Tarkvara-Värskendus | 29 |
| | Värskendamistoiming | 30 |
| | Kui teadet „UPDATE“ ei kuvata | 30 |
| 11 | Veaotsing | 31 |
| 12 | Litsents | 32 |
| 13 | Avatud Lähtekoodi Litsentsi Teatis | 32 |
| 14 | Oluline Teenusega Seotud Märkus | 32 |
| 15 | Tehnilised Andmed ja Teave | 33 |
| | Tehnilised andmed | 33 |

01 KOMPONENTIDE KONTROLLIMINE



- Teavet toiteallika ja voolutarbe kohta leiate toote sildilt. (Silt : Soundbari põhiseadme alaosa)
- Toiteühenduse sammud on märgistatud (1, 2, 3). Lisateavet toiteühenduste kohta vt lk 5.
- Teavet Soundbari seinakinnituste kohta vt lk 27.
- Lisakomponentide või valikuliste kaablite ostmiseks võtke ühendust Samsungi teeninduskeskusega või Samsungi klienditeenindusega.
- Tarvikute välimus võib veidi erineda ülaltoodud joonistest.

Patareide sisestamine enne kaugjuhtimispuldi kasutamist (2 AA-patareid)

Lükake patareipesa katet noole suunas, kuni see on täielikult eemaldatud. Sisestage 2 AA-tüüpi patareid (1,5 V) õige polaarsusega. Lükake patareipesa kate tagasi oma kohale.

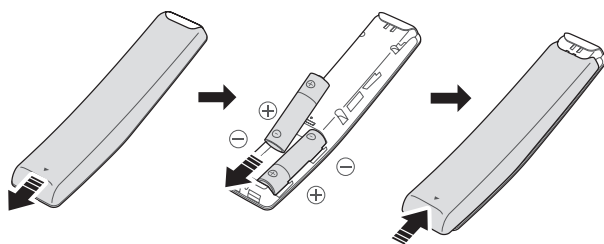

02 TOOTE ÜLEVAADE

Soundbari esipaneel / parempoolne paneel

Paigutage toode nii, et SAMSUNGI logo jääks ülespoole.

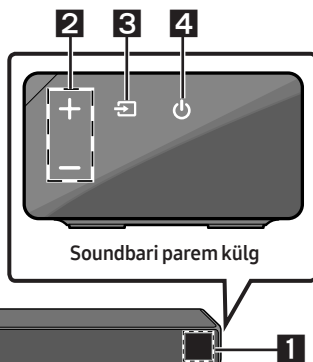



- 1 Ekraan**
Kuvab toote oleku ja kasutatava režiimi.

- 2 Nupp +/- (Helitugevus)**
Reguleerib helitugevust.
 - Reguleerimisel kuvatakse helitugevuse tase Soundbari eesmisel ekraanil.

- 3 Nupp  (Allikas)**
Valib allika sisendrežiimi.

| Sisendrežiim | Ekraan |
|----------------------------|---|
| Optiline digitaalne sisend | D.IN |
| ARC (HDMI OUT)-sisend | D.IN → TV ARC (automaatne teisendamine) |
| AUX-sisend | AUX |
| HDMI-sisend | HDMI |
| BLUETOOTH-režiim | BT |
| USB-režiim | USB |

 - Režiimi „BT PAIRING“ sisselülitamiseks valige allikaks „BT“ ning seejärel vajutage ja hoidke all nuppu  (Allikas) kauem kui 5 sekundit.

- 4 Nupp  (Toide)**
Lülitab toite sisse ja välja.

- Kui ühendate vahelduvvoolu toitejuhtme, hakkab toitenupp tööle 4 kuni 6 sekundi jooksul.
- Kui lülitate seadme sisse, tekib enne heli kõlamist 4 kuni 5 sekundi pikkune viivitus.
- Kui soovite nautida ainult Soundbari heli, tuleks teleri kõlarid teleri heliseadistusmenüüst välja lülitada. Vt oma teleriga kaasasolevat kasutusjuhendit.

Soundbari alumine paneel

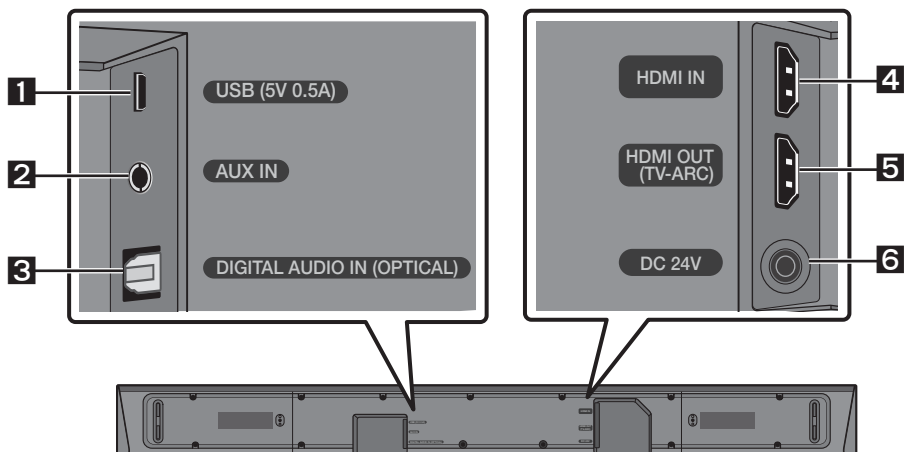

| | |
|----------|---|
| 1 | USB (5V 0.5A) Saate ühendada USB-seadme ja esitada Soundbari kaudu USB-seadmes olevaid muusikafaile. |
| 2 | AUX IN Saate ühendada välisseadme analoogväljundiga. |
| 3 | DIGITAL AUDIO IN (OPTICAL) Saate ühendada välisseadme digitaalse (optilise) väljundiga. |
| 4 | HDMI IN Sisestab samal ajal digitaalseid video- ja helisignaale, kasutades selleks HDMI-kaablit. Saate ühendada välisseadme HDMI-väljundiga. |
| 5 | HDMI OUT (TV-ARC) Saate ühendada teleri HDMI (ARC) pesaga. |
| 6 | DC 24V (toitesisend) Saate ühendada vahelduvvoolu-/alalisvooluadapteri. |

- Kui eemaldate vahelduvvoolu-/alalisvooluadapteri toitekaabli seinakontaktist, tõmmake pistikust. Ärge tõmmake kaablist.
- Ärge ühendage seda seadet või muid komponente vahelduvvooluvõrgu pistikupessa, enne kui kõik ühendused komponentide vahel on lõpetatud.

03 SOUNDBARI ÜHENDAMINE

Elektritoite ühendamine

Kasutage toitekomponente (1, 2, 3), et ühendada bassikõlar ja Soundbar järgmises järjestuses.

- 1 Ühendage toitekaabel bassikõlariga.
- 2 Ühendage toitevõlvikaabel toiteadapteriga ja seejärel Soundbariga.
- 3 Ühendage toitekaabel pistikupessa.

Vaadake allolevaid jooniseid.

- Teavet vajaliku elektritoite ja voolutarbe kohta leiate tootel olevalt sildilt.
(Silt: Soundbari põhiseadme alaosa.)

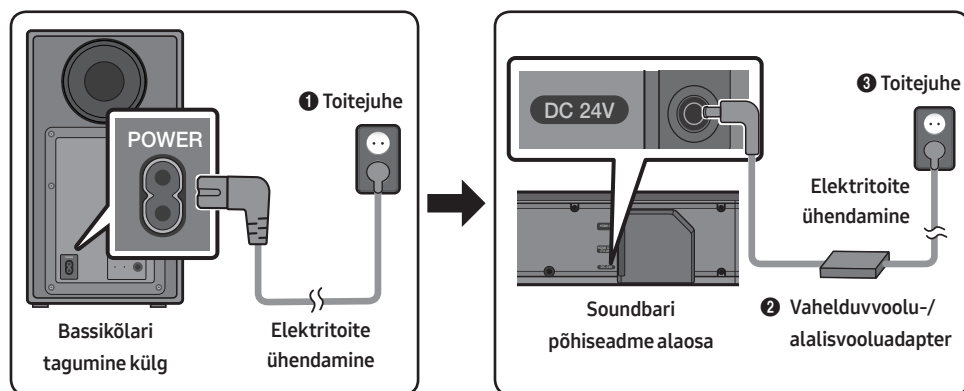

- Veenduge, et vahelduvvoolu-/alalisvooluadapter oleks kindlalt laual või pörandal. Kui panete adapteri nii, et see on rippuvas asendis, vahelduvvoolu-/alalisvooluadapteri sisend ülespoole, võivad adapterisse sattuda vesi või muud võõrkehjad ja põhjustada adapteri talitlushäireid.

Soundbari ühendamine bassikõlariga

Kui bassikõlar on ühendatud, saate nautida rikkalikku bassiheli.

Bassikõlari ja Soundbari automaatne ühendamine

Kui lülitate pärast Soundbari ja bassikõlari toitekaablite ühendamist toite sisse, ühendatakse bassikõlar automaatselt Soundbariga.

- Kui automaatne sidumine on lõpetatud, süttivad bassikõlari taga olevad sinised näidikud.

LED-näidikud bassikõlari tagaküljel

| LED | Olek | Kirjeldus | Lahendus |
|------------------|--------|---|---|
| Sinine | Põleb | Edukalt ühendatud (tavatöö) | - |
| | Vilgub | Ühenduse taastamine | Kontrollige, kas Soundbari põhiseadme toitekaabel on korralikult ühendatud, või oodake umbes 5 minutit. Kui vilkumine ei lõpe, proovige bassikõlar käsitsi ühendada. Vt lk 7. |
| Punane | Põleb | Ooterežiim (kui Soundbari põhiseade on välja lülitatud) | Kontrollige, kas Soundbari põhiseadme toitekaabel on korralikult ühendatud. |
| | | Ühendamine ebaõnnestus | Ühendage uuesti. Vt käsitsi ühendamise suuniseid lk 7. |
| Punane ja sinine | Vilgub | Tõrge | Vt juhendist Samsungi teeninduskeskuse kontaktandmeid. |

Bassikõlari käsitsi ühendamine, kui automaatne ühendamine nurjub

Enne allpool kirjeldatud käsitsi ühendamist

- Kontrollige, kas Soundbari ja bassikõlari toitekaablid on korralikult ühendatud.
- Veenduge, et Soundbar oleks sisse lülitatud.

1. Hoidke bassikõlari taga olevat nuppu **ID SET** vähemalt 5 sekundit vajutatuna.
 - Bassikõlari taga olev punane näidik kustub ja sinine näidik vilgub.

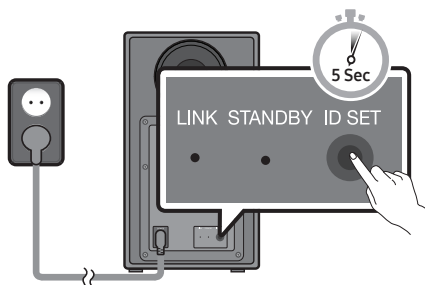

Bassikõlari tagumine külg

2. Vajutage kaugjuhtimispuldil nuppu **Üles** vähemalt 5 sekundit.
 - Soundbari ekraanile ilmub mõneks ajaks teade **ID SET** ja seejärel kaob.
 - Soundbar lülitub automaatselt sisse, kui **ID SET** on lõpetatud.

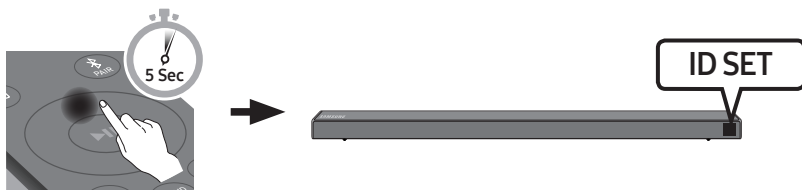

3. Kontrollige, kas LED-tuli LINK põleb siniselt (ühendamine lõpetatud).

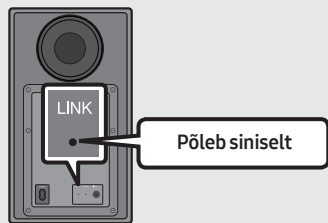

LED-tuli LINK lõpetab vilkumise ja jääb siniselt põlema, kui Soundbar ja juhtmevaba bassikõlar on omavahel ühendatud.

MÄRKUSED

- Ärge ühendage selle toote või oma teleri toitejuhet seinakontakti, enne kui kõik ühendused komponentide vahel on lõpetatud.
- Enne selle toote teisaldamist või paigaldamist lülitage toide kindlasti välja ja lahutage toitejuhe vooluvõrgust.
- Kui põhiseade on välja lülitatud, lülitub juhtmevaba bassikõlar ooterežiimi ja STANDBY LED tagaosas muutub pärast mitu korda siniselt vilkumist punaseks.
- Kui kasutate Soundbari lähedal seadet, mis kasutab Soundbariga sama sagedust (5,8 GHz), võivad häired põhjustada heli katkemist.
- Põhiseadme juhtmevaba signali maksimaalne edastuskaugus on ligikaudu 10 meetrit, kuid see võib olenevalt kasutuskeskkonnast erineda. Kui põhiseadme ja juhtmevaba bassikõlari vahel on terasbetoonist või metallist sein, ei pruugi süsteem üldse töötada, kuna juhtmevaba signaal ei läbi metalli.

ETTEVAATUSABINÕUD

- Juhtmevaba ühenduse vastuvõtuantennid on juhtmevabasse bassikõlarisse sisse ehitatud. Hoidke seadmeid eemal veest ja niiskusest.
- Optimaalse kuulamiskogemuse tagamiseks veenduge, et juhtmeta bassikõlari ja juhtmeta vastuvõtjamooduli (müüakse eraldi) ümbruses ei oleks takistusi.

SWA-8500S-i ühendamine Soundbariga (müügil eraldi)

Minge üle tõelisele juhtmevabale ruumilisele helile, ühendades Samsungi juhtmevaba tagakõlarikomplekti (SWA-8500S) Soundbariga (müügil eraldi).

1. Ühendage juhtmevaba vastuvõtja moodul 2 ruumilise heli kõlariga.
 - Kõlarite kaablid on märgistatud värvikoodiga.

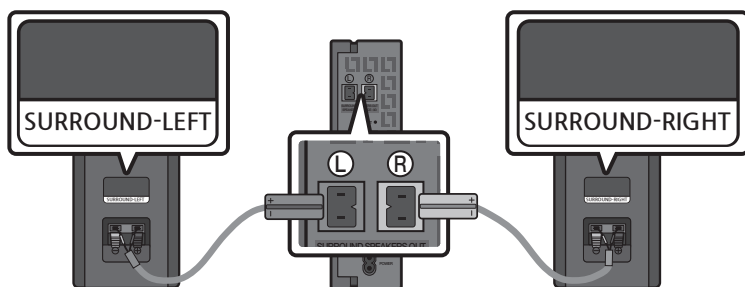

2. Pärast juhtmevaba vastuvõtja mooduli ühendamist pistikupespa kontrollige selle ooterežiimi olekut.
- Juhtmeta vastuvõtumoodulil olev LED-näidik LINK hakkab siniselt vilkuma. Kui LED-näidik ei vilgu, hoidke juhtmeta vastuvõtumooduli tagaküljel olevat nuppu **ID SET** pliiatsi otsaga 5–6 sekundit all, kuni LED-näidik LINK hakkab siniselt vilkuma. Lisateavet LED-näidiku kohta vt SWA-8500S-i kasutusjuhendist.

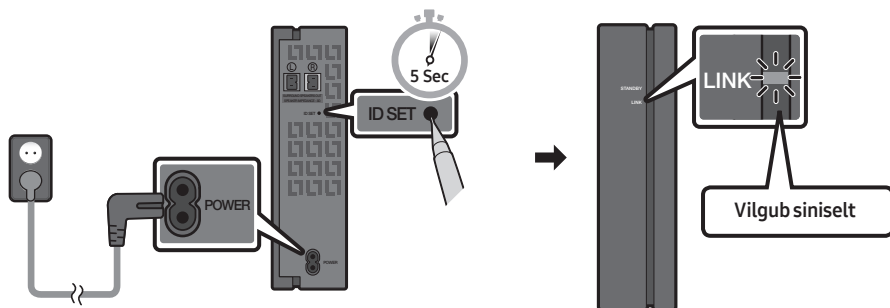

3. Vajutage kaugjuhtimispuldil nuppu **Üles** vähemalt 5 sekundit.
- Soundbari ekraanile ilmub mõneks ajaks teade **ID SET** ja seejärel kaob.
 - Soundbar lülitub automaatselt sisse, kui **ID SET** on lõpetatud.

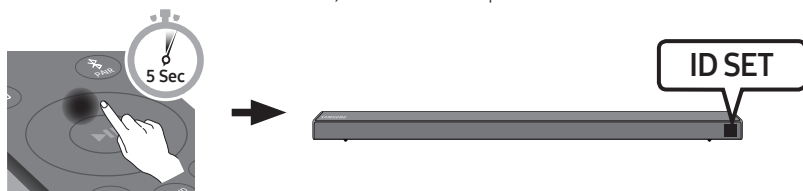

⚠ ETTEVAATUST!

- Kui Soundbar esitas SWA-8500S-iga ühenduse loomise ajal muusikat, võib bassikõlarist kõlada ühenduse lõpuleviimisel katkendlikku esitust.

4. Kontrollige, kas LED-tuli LINK põleb siniselt (ühendamine lõpetatud).

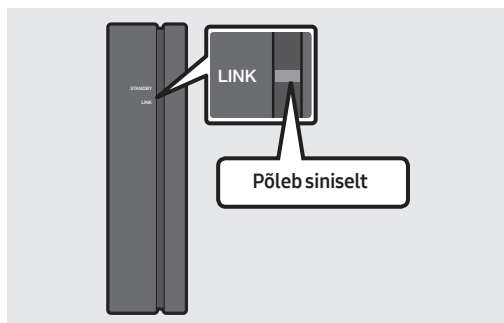

LED-tuli LINK lõpetab vilkumise ja jääb siniselt põlema, kui Soundbar ja juhtmevaba vastuvõtja moodul on omavahel ühendatud.

5. Kui SWA-8500S-i ei ühendata, korrake 2. sammus kirjeldatud toimingut.

04 TELERIGA ÜHENDAMINE

Saate kuulata teleri heli Soundbari kaudu juhtmega või juhtmevaba ühendusega.

- Kui Soundbar on valitud Samsungi teleriga ühendatud, saab Soundbari teleri kaugjuhtimispuldi abil juhtida.
 - Seda funktsiooni saab kasutada 2017. aasta ja uuemate Bluetoothi toega Samsungi nutiteleritega, kui ühendate Soundbari teleriga, kasutades optilist kaablit.
 - See funktsioon võimaldab kasutada ka teleri menüüd, et reguleerida helivälja ja erinevaid seadeid ning lisaks helitugevust ja -vaigistust.

1. meetod. Ühendamine kaabliga

Kui edastatavad signaalid on vormingus Dolby Digital ja suvandi „Digitaalse väljundi helivorming“ seadeks on valitud teleris PCM, on soovitatud valida seadeks Dolby Digital. Pärast seade muutmist on võimalik nautida paremat helikvaliteeti. (Menüü võib olenevalt teleritootjast erineda.)

Ühendamine optilise kaabliga

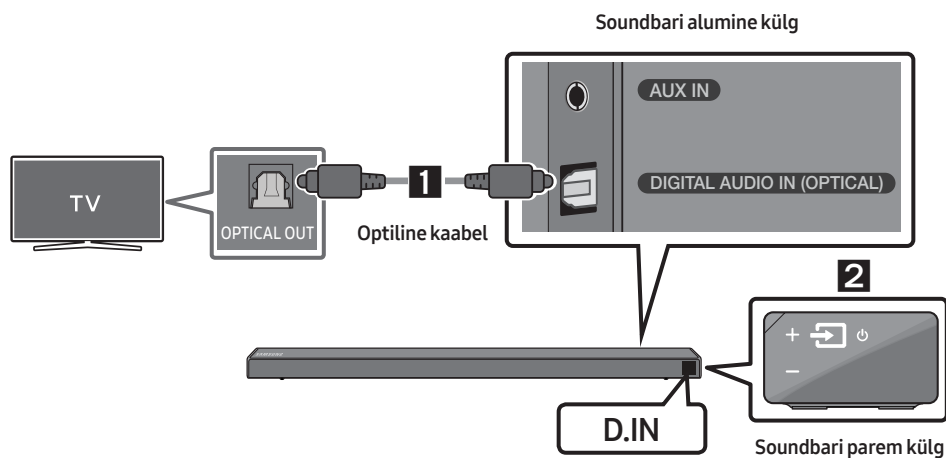

1. Ühendage Soundbari pesa **DIGITAL AUDIO IN (OPTICAL)** digitaalse optilise kaabli abil teleri pesaga OPTICAL OUT.
2. Vajutage parempoolsel paneelil või kaugjuhtimispuldil nuppu  (**Allikas**) ja seejärel valige režiim „D.IN“.

Auto Power Link

Auto Power Link lülitab Soundbari teleri sisselülitamisel automaatselt sisse.

1. Ühendage Soundbar ja teler digitaalse optilise kaabli abil.
2. Hoidke kaugjuhtimispuldil nuppu **Vasakule** (sinine täpp parempoolsel joonisel) 5 sekundit all, et lülitada Auto Power Link sisse või välja.
 - Auto Power Link on vaikimisi sisse lülitatud.
(Selle funktsiooni väljalülitamiseks hoidke kaugjuhtimispuldil nuppu **Vasakule** 5 sekundit all.)
 - Olenevalt ühendatud seadmest ei pruugi Auto Power Link toimida.
 - See funktsioon on saadaval ainult režiimis „D.IN“.



Teleri ühendamine HDMI-kaabli kaudu

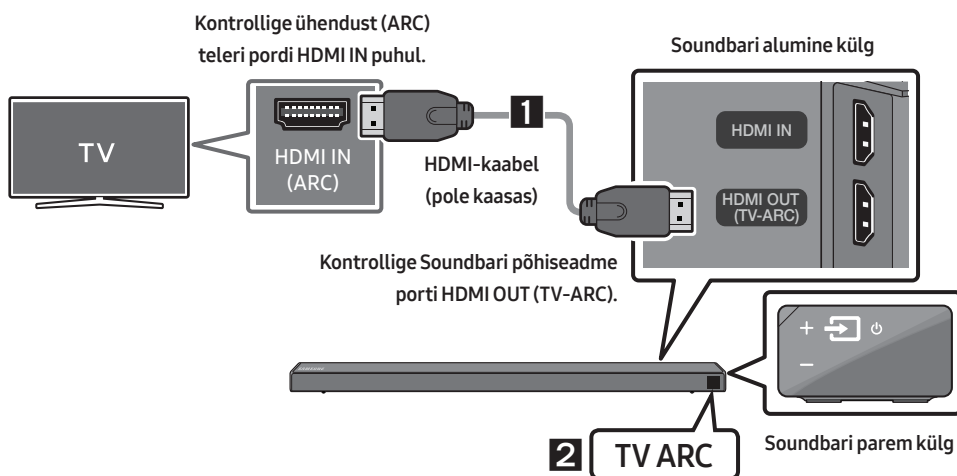

1. Kui Soundbar ja teler on sisse lülitatud, ühendage HDMI-kaabel (pole kaasas), nagu on joonisel näidatud.
2. Soundbari põhiseadme ekraanil kuvatakse „TV ARC“ ja Soundbar esitab teleri heli.
 - Kui teleri heli pole kuulda, vajutage kaugjuhtimispuldil või Soundbari paremal küljel nuppu  (**Allikas**) et lülitada režiimi „D.IN“. Ekraanil kuvatakse järjest „D.IN“ ja „TV ARC“ ning esitatakse teleri heli.

- Kui Soundbari põhiseadme kuvaaknas ei ole kuvatud „**TV ARC**“, kontrollige, kas HDMI-kaabel (pole kaasas) on ühendatud õige pesaga.
- Kasutage teleri kaugjuhtimispuldi helitugevuse nuppe Soundbari helitugevuse muutmiseks.

MÄRKUSED

- HDMI on liides, mis võimaldab video- ja heliandmete digitaalset edastamist vaid ühe pesa kaudu.
- Kui teleril on ARC-port, ühendage HDMI-kaabel porti HDMI IN (ARC).
- Soovitame kasutada võimaluse korral südamikuta HDMI-kaablit. Kui kasutate südamikuga HDMI-kaablit, valige kaabel, mille läbimõõt on vähem kui 14 mm.
- Anynet+ peab olema sisse lülitatud.
- See funktsioon ei ole saadaval, kui HDMI-kaabel ei toeta ARC-i.

2. meetod. Ühendamine juhtmevabalt

Teleri ühendamine Bluetoothi kaudu

Kui teler on ühendatud Bluetoothi kaudu, saate kuulata stereoheli ilma tülivate kaabliteta.

- Korraga saab ühendada ainult ühe teleri.

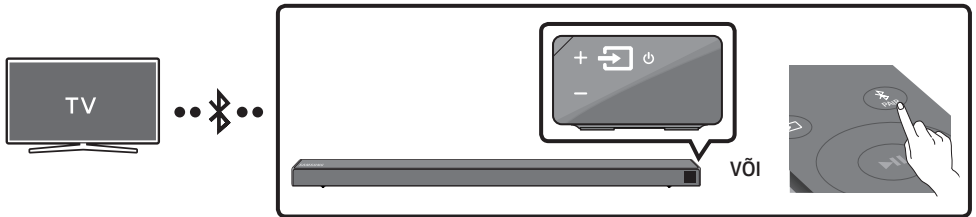

Esmakordne ühendamine

1. Vajutage kaugjuhtimispuldil nuppu  **PAIR**, et siseneda režiimi „**BT PAIRING**“.

(VÕI) a. Vajutage parempoolsel paneelil nuppu  (**Allikas**) ja seejärel valige „**BT**“.
Valige „**BT**“ asemel „**BT READY**“

b. Kui kuvatakse „**BT READY**“, vajutage Soundbari parempoolsel paneelil nuppu  (**Allikas**) ja hoidke seda kauem kui 5 sekundit all, et kuvada „**BT PAIRING**“.

2. Valige teleris Bluetooth-režiim. (Lisateavet vt teleri kasutusjuhendist.)

3. Valige teleri ekraanil kuvatavast loendist „**[AV] Samsung Soundbar Nxxx N-Series**“.

Saadaolev Soundbar on kuvatud teleri Bluetooth-seadmete loendis teatega „**Need Pairing**“ või „**Paired**“. Soundbari ühendamiseks valige teade ja looge ühendus.

- Kui teler on ühendatud, ilmub Soundbari eesmisele ekraanile teade [**Teleri Nimi**] → „**BT**“.

4. Nüüd kuulete Soundbari kaudu teleri heli.

Kui seadme ühendamine ebaõnnestub

- Kui loendis kuvatakse eelnevalt ühendatud Soundbar (nt „[AV] Samsung Soundbar Nxxx N-Series“), siis kustutage see.
- Seejärel korrake 1.–3. sammu.

MÄRKUS

- Pärast seda, kui olete Soundbari esimest korda teleriga ühendanud, kasutage uuesti ühendamiseks režiimi „BT READY“.

Soundbari ja teleri ühenduse katkestamine

Vajutage parempoolsel paneelil või kaugjuhtimispuldil nuppu  (**Allikas**) ja valige mis tahes režiim peale „BT“.

- Ühenduse katkestamine võtab aega, kuna teler peab saama Soundbarilt vastuse. (Selleks kulub aeg võib olenevalt teleri mudelist erineda.)
- Soundbari ja teleri vahelise Bluetooth-ühenduse katkestamiseks hoidke kaugjuhtimispuldil nuppu **II (Esitamine/peatamine)** 5 sekundit all, kui Soundbar on olekus „BT READY“. (Valige Sees → Väljas)

Mis on valikute „BT READY“ ja „BT PAIRING“ erinevus?

- **BT READY** : selles režiimis saate otsida varem ühendatud telereid või ühendada varem ühendatud mobiilsideseadme Soundbariga.
- **BT PAIRING** : selles režiimis saab ühendada uue seadme Soundbariga. (Vajutage kaugjuhtimispuldil nuppu **PAIR** või hoidke all Soundbari parempoolsel paneelil nuppu  (**Allikas**) kauem kui 5 sekundit, kui Soundbar on režiimis „BT“.)

MÄRKUSED

- Kui teilt küsitakse Bluetooth-seadmega ühendamisel PIN-koodi, sisestage <0000>.
- Bluetooth-ühendus katkeb Bluetooth-ühenduse režiimis, kui kaugus Soundbari ja Bluetooth-seadme vahel ületab 10 m.
- Soundbar lülitub automaatselt välja pärast 5 minutit olekus Valmis.
- Soundbar ei pruugi Bluetooth-otsingut või -ühendust õigesti sooritada järgmistel tingimustel.
 - Soundbari ümber on tugev elektriväli.
 - Soundbariga on samal ajal seotud mitu Bluetooth-seadet.
 - Bluetooth-seade on välja lülitatud, ei ole paigas või ei toimi õigesti.
- Elektroonilised seadmed võivad põhjustada raadiohäireid. Seadmeid, mis tekitavad elektromagnetilisi laineid (nt mikrolaineahjud, juhtmevabad LAN-seadmed jne), tuleb Soundbari põhiseadmest eemal hoida.

05 VÄLISSEADME ÜHENDAMINE

Looge välisseadmega juhtmega või juhtmevaba võrgu kaudu ühendus, et esitada välisseadme heli Soundbari kaudu.

Ühendamine optilise või analoog-helikaabli (AUX) kaudu

BD/DVD-mängija/digiboks/
mängukonsool

Soundbari parem külj

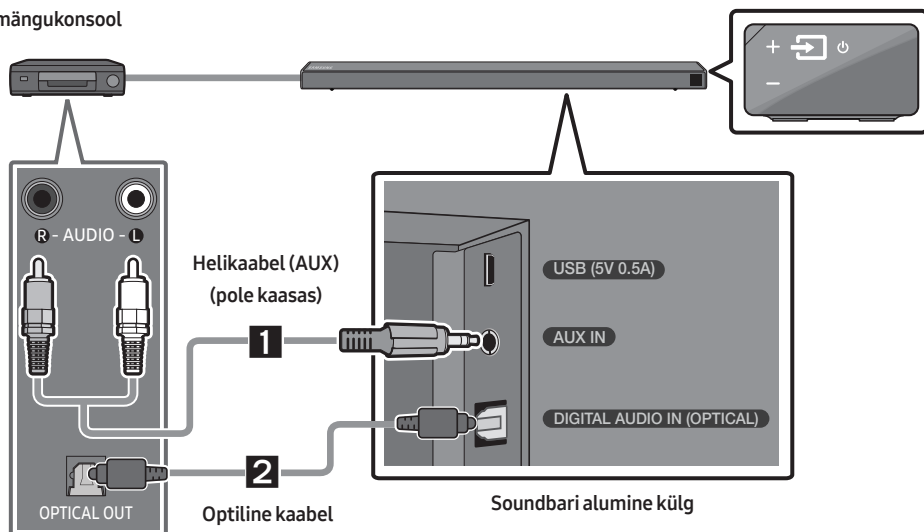

1 Helikaabel (AUX)

- 1 Ühendage põhiseadme pesa **AUX IN** (Heli) helikaabli kaudu allikaseadme pesaga AUDIO OUT.
- 2 Valige režiim „**AUX**“, vajutades parempoolsel paneelil või kaugjuhtimispuldil nuppu  (**Allikas**).

2 Optiline kaabel

- 1 Ühendage põhiseadme pesa **DIGITAL AUDIO IN (OPTICAL)** digitaalse optilise kaabli kaudu allikaseadme pesaga OPTICAL OUT.
- 2 Valige režiim „**D.IN**“, vajutades parempoolsel paneelil või kaugjuhtimispuldil nuppu  (**Allikas**).

Ühendamine HDMI-kaabli kaudu

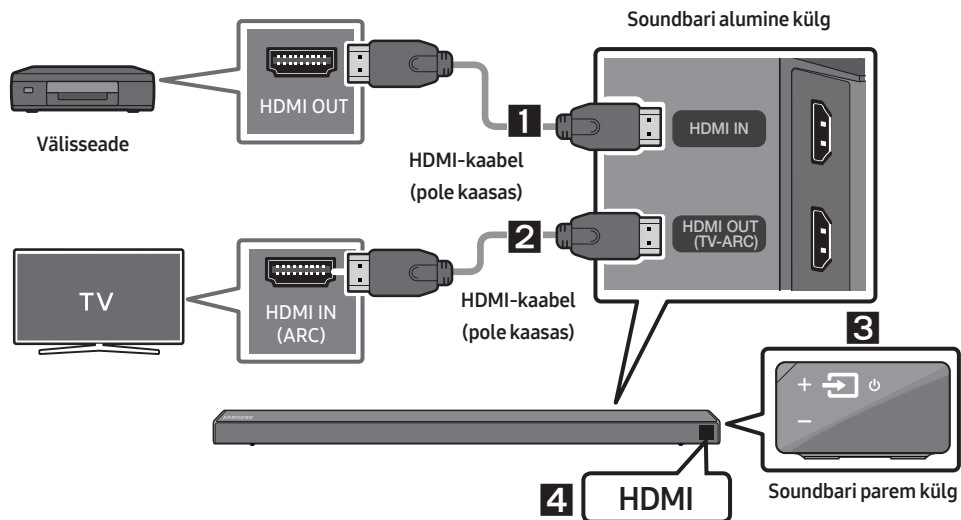

1. Ühendage toote tagaküljel olev pesa **HDMI IN** HDMI-kaabli (pole kaasas) kaudu digitaalseadme pesaga HDMI OUT.
2. Ühendage toote tagaküljel olev pesa **HDMI OUT (TV-ARC)** HDMI-kaabli (pole kaasas) kaudu teleri pesaga HDMI IN.
3. Vajutage parempoolsel paneelil või kaugjuhtimispuldil nuppu  (**Allikas**) ja seejärel valige „HDMI“.
4. Soundbari ekraanil kuvatakse režiim „HDMI“ ja esitatakse heli.

06 USB-MÄLUSEADME ÜHENDAMINE

Saate esitada Soundbari kaudu mäluseadmetes olevaid muusikafaile.

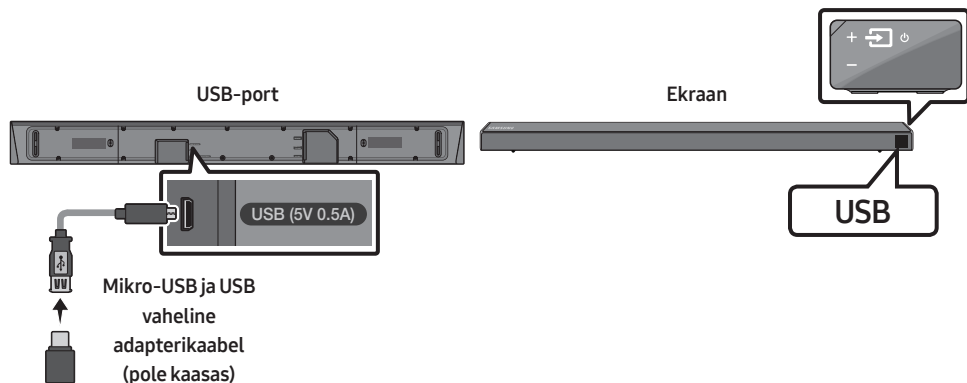

1. Ühendage mikro-USB ja USB vaheline adapterikaabel, mille ühes otsas on USB 2.0 mikro-USB-pistik (B-tüüpi) ja teises otsas standardne 2.0 USB-pesa (A-tüüpi), Soundbari mikro-USB-pesaga.
 - Mikro-USB ja USB vahelist adapterikaablit müüakse eraldi. Ostmiseks võtke ühendust Samsungi teeninduskeskusega või Samsungi klienditeenindusega.
2. Ühendage USB-seade adapterkaabli pesaotsaga.
3. Vajutage parempoolsel paneelil või kaugjuhtimispuldil nuppu  (**Allikas**) ja seejärel valige „**USB**“.
4. Ekraanil kuvatakse teade „**USB**“.
5. Saate esitada Soundbari kaudu mäluseadmetes olevaid muusikafaile.
 - Soundbar lülitub automaatselt välja (Toite automaatne väljalülitamine), kui vähemalt 5 minuti jooksul ei ole olnud ühendatud ühtki USB-seadet.

Failivormingutüüpide ühilduvuse loend on järgmine

| Laiend | Kodek | Diskreetimiskiirus | Bitikiirus |
|---------------|------------------------|--------------------|---|
| *.mp3 | MPEG 1 Layer2 | 16 kHz – 48 kHz | 80 kbit/s – 320 kbit/s |
| | MPEG 1 Layer3 | 16 kHz – 48 kHz | 80 kbit/s – 320 kbit/s |
| | MPEG 2 Layer3 | 16 kHz – 48 kHz | 80 kbit/s – 320 kbit/s |
| | MPEG 2.5 Layer3 | 16 kHz – 48 kHz | 80 kbit/s – 320 kbit/s |
| *.wma | Wave_Format_MSAudio1 | 16 kHz – 48 kHz | 56 kbit/s – 128 kbit/s |
| | Wave_Format_MSAudio2 | 16 kHz – 48 kHz | 56 kbit/s – 128 kbit/s |
| *.aac | AAC | 16 kHz – 96 kHz | 48 kbit/s – 320 kbit/s |
| | AAC-LC | 16 kHz – 96 kHz | 128 kbit/s – 192 kbit/s 5,1-kanal 320 kbit/s |
| | HE-AAC | 24 kHz – 96 kHz | 48 kbit/s – 64 kbit/s 5,1-kanal 160 kbit/s |
| *.wav | - | 16 kHz – 48 kHz | Kuni 3000 kbit/s |
| *.ogg | OGG 1.1.0 | 16 kHz – 48 kHz | 50 kbit/s – 500 kbit/s |
| *.flac | FLAC 1.1.0, FLAC 1.2.1 | 16 kHz – 96 kHz | Kuni 3000 kbit/s |

- Kui USB-seadmes on liiga palju kaustu ja faile, võib Soundbaril kuluda failidele juurdepääsuks ja nende esitamiseks veidi aega.

07 MOBIILSIDESEADME ÜHENDAMINE

Ühendamine Bluetoothi kaudu

Kui mobiilseseade on ühendatud Bluetoothi kaudu, saate kuulata stereoheli ilma tülikate kaabliteta.

- Korraga saab ühendada ainult ühe Bluetooth-seadme.

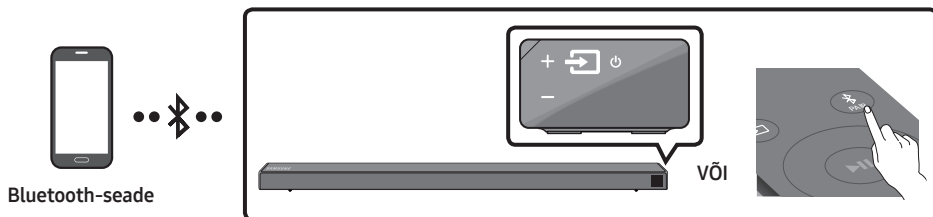

Esmakordne ühendamine

1. Vajutage kaugjuhtimispuuldil nuppu  PAIR, et siseneda režiimi „BT PAIRING“.

(VÕI) a. Vajutage parempoolsel paneelil nuppu  (Allikas) ja seejärel valige „BT“.
Valige „BT“ asemel „BT READY“

- b. Kui kuvatakse „BT READY“, vajutage Soundbari parempoolsel paneelil nuppu  (Allikas) ja hoidke seda kauem kui 5 sekundit all, et kuvada „BT PAIRING“.

2. Valige loendist „[AV] Samsung Soundbar Nxxx N-Series“.

- Kui Soundbar on Bluetooth-seadmega ühendatud, kuvatakse eesmisel ekraanil teade [Bluetooth-seadme nimi] → „BT“.

3. Saate esitada Bluetoothi kaudu ühendatud seadmes olevaid muusikafaile Soundbari kaudu.



Kui seadme ühendamine ebaõnnestub

- Kui loendis kuvatakse eelnevalt ühendatud Soundbar (nt „[AV] Samsung Soundbar Nxxx N-Series“), siis kustutage see.
- Seejärel korrake 1.–2. sammu.

MÄRKUS

- Pärast seda, kui olete Soundbari esimest korda mobiilseseade ühendanud, kasutage uuesti ühendamiseks režiimi „BT READY“.

Mis on valikute „BT READY“ ja „BT PAIRING“ erinevus?

- **BT READY** : selles režiimis saate otsida varem ühendatud telereid või ühendada varem ühendatud mobiilsideseadme Soundbariga.
- **BT PAIRING** : selles režiimis saab ühendada uue seadme Soundbariga. (Vajutage kaugjuhtimispuldil nuppu  **PAIR** või hoidke all Soundbari parempoolsel paneelil nuppu  (**Allikas**) kauem kui 5 sekundit, kui Soundbar on režiimis „BT“.)

MÄRKUSED

- Kui teilt küsitakse Bluetooth-seadmega ühendamisel PIN-koodi, sisestage <0000>.
- Bluetooth-ühendus katkeb Bluetooth-ühenduse režiimis, kui kaugus Soundbari ja Bluetooth-seadme vahel ületab 10 m.
- Soundbar lülitub automaatselt välja pärast 5 minutit olekus Valmis.
- Soundbar ei pruugi Bluetooth-otsingut või -ühendust õigesti sooritada järgmistel tingimustel.
 - Soundbari ümber on tugev elektriväli.
 - Soundbariga on samal ajal seotud mitu Bluetooth-seadet.
 - Bluetooth-seade on välja lülitatud, ei ole paigas või ei toimi õigesti.
- Elektroonilised seadmed võivad põhjustada raadiohäireid. Seadmeid, mis tekitavad elektromagnetilisi laineid (nt mikrolaineahjud, juhtmevabad LAN-seadmed jne), tuleb Soundbari põhiseadmest eemal hoida.
- Soundbar toetab SBC-andmeid (44,1 kHz, 48 kHz).
- Ühendage ainult Bluetooth-seadmega, mis toetab funktsiooni A2DP (AV).
- Soundbari ei saa ühendada Bluetooth-seadmega, mis toetab ainult funktsiooni HF (Vabad käed).
- Kui olete Soundbari ja Bluetooth-seadme vahel paarisühenduse loonud, valides „[AV] Samsung Soundbar Nxxx N-Series“ seadme skannitud seadmete loendist, lülitub Soundbar automaatselt režiimi „BT“.
 - Saadaval ainult siis, kui Soundbar on Bluetooth-seadmega paarisühendatud seadmete loendis. (Bluetooth-seade ja Soundbar peavad olema vähemalt üks kord varem paarisühenduses olnud.)
- Soundbar kuvatakse Bluetooth-seadmega otsitud seadmete loendis ainult juhul, kui Soundbar näitab „BT READY“.
- Soundbari ei saa teise Bluetooth-seadmega siduda, kui see on juba Bluetooth-režiimis ja Bluetooth-seadmega seotud.

Bluetooth Power Sees (SOUND MODE)

Kui varem seotud Bluetooth-seade püüab Soundbar ühendust luua, kui funktsioon Bluetooth Power Sees sisse lülitatud ja Soundbar välja lülitatud, lülitub Soundbar automaatselt sisse.

1. Vajutage kaugjuhtimispuldil nuppu **SOUND MODE** ja hoidke seda kauem kui 5 sekundit all, kui Soundbar on sisse lülitatud.
2. Soundbar ekraanil kuvatakse teade „**ON-BLUETOOTH POWER**“.

Bluetooth-seadme lahutamine Soundbari küljest

Bluetooth-seadme saab Soundbarist lahti ühendada. Juhtnööre vt Bluetooth-seadme kasutusjuhendist.

- Ühendus Soundbariga katkestatakse.
- Kui Soundbari ühendus Bluetooth-seadmega katkestatakse, kuvatakse Soundbari eesmisel ekraanil teade „**BT DISCONNECTED**“.

Soundbari ja Bluetooth-seadme ühenduse katkestamine

Vajutage parempoolsel paneelil või kaugjuhtimispuldil nuppu  (Allikas) ja seejärel valige mis tahes režiim peale „**BT**“.

- Ühenduse katkestamine võtab aega, kuna Bluetooth-seade peab saama Soundbarilt vastuse. (Lahtiühendamise aeg võib olla erinev olenevalt Bluetooth-seadmest)
- Kui Soundbari ühendus Bluetooth-seadmega katkestatakse, kuvatakse Soundbari eesmisel ekraanil teade „**BT DISCONNECTED**“.

MÄRKUSED

- Bluetooth-ühenduse režiimis, Bluetooth-ühendus katkeb, kui kaugus Soundbari ja Bluetooth-seadme vahel ületab 10 meetrit.
- Soundbar lülitub automaatselt välja pärast 5 minutit olekus Valmis.

Lisateavet Bluetoothi kohta

Bluetooth on tehnoloogia, mis võimaldab Bluetoothiga ühilduvaid seadmeid hõlpsasti omavahel ühendada lühikese juhtmeta ühenduse kaudu.

- Bluetooth-seade võib põhjustada müra või talitlushäireid, olenevalt kasutusest, kui:
 - osa teie kehast on kokkupuutes Bluetooth-seadme või Soundbari vastuvõtmis-/edastussüsteemiga.
 - seade puutub kokku elektrilise muutlikkusega, mis on põhjustatud seina, nurga või kabinetiosa takistustest.
 - see puutub kokku elektrilise interferentsiga sama sagedust kasutatavatest seadmetest, sh meditsiiniseadmetest, mikrolaineahjudest ja juhtmeta LAN-idest.
- Ühendage Soundbar Bluetooth-seadmega, kui seadmed on lähestikku.
- Mida kaugemal Soundbar ja Bluetooth-seade üksteisest on, seda halvemaks muutub kvaliteet. Kui kaugus ületab Bluetoothi töövahemiku, siis ühendus katkeb.
- Halva leviga piirkondades ei pruugi Bluetooth-ühendus õigesti toimida.
- Bluetooth-ühendus töötab vaid siis, kui see on seadme lähedal. Ühendus katkeb automaatselt, kui Bluetooth seade ühenduseks sobivast vahemikust väljas. Isegi piisavalt väikese vahemaa korral võib heli kvaliteet halveneda takistuste, nt seinte või uste tõttu.
- See juhtmeta seade võib põhjustada töötamise ajal elektromagnetilisi häireid.

Samsungi rakenduse Audio Remote kasutamine

Samsungi rakenduse Audio Remote installimine

Soundbari juhtimiseks oma nutiseadmest ja Samsungi rakendusest Audio Remote laadige Google Play poest alla Samsungi rakendus Audio Remote.

Päring : Samsung Audio Remote



Rakenduse Audio Remote käivitamine

Samsungi rakenduse Audio Remote käivitamiseks ja alustamiseks puudutage nutiseadmest ikooni Audio Remote ja seejärel järgige ekraanil kuvatavaid juhiseid.







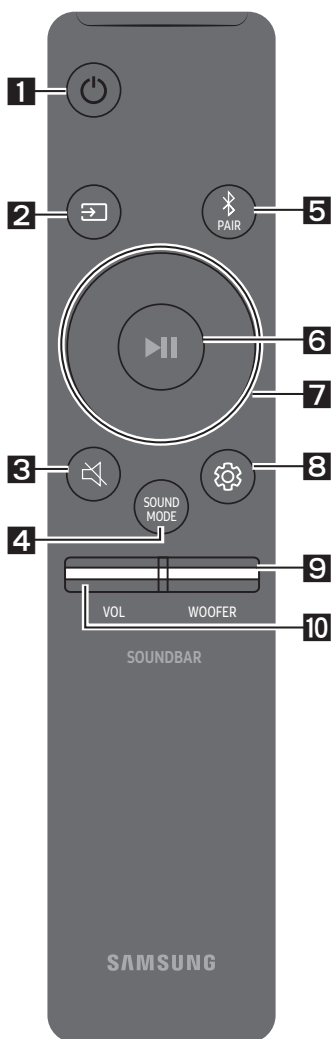

- Samsungi rakendus Audio Remote ühildub vaid Android-telefonidega ja mobiilsideseadmetega, kus töötab Android 3.0 või uuem versioon.





08 KAUGJUHTIMISPULDI KASUTAMINE

Kuidas kaugjuhtimispulti kasutada?

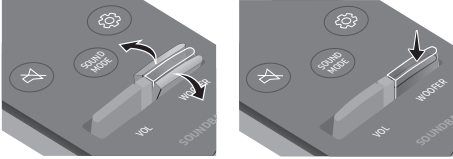

| | | |
|----------|--|--|
| 1 |  Toide | Heliriba sisse- ja väljalülitamiseks. |
| 2 |  Allikas | Vajutage heliribaga ühendatud allika valimiseks. <ul style="list-style-type: none">• Režiim BT PAIRING Režiimi „BT PAIRING“ sisselülitamiseks vajutage nuppu  (Allikas) ja hoidke seda kauem kui 5 sekundit all. |
| 3 |  Vaigistamine | Vajutage heli vaigistamiseks nuppu  (Vaigistamine). Vajutage uuesti vaigistuse väljalülitamiseks. |
| 4 |  SOUND MODE | Saate valida soovitud heliefekti, valides suvandi STANDARD , SURROUND , või GAME . Valige režiim „ STANDARD “, kui soovite nautida originaalheli. <ul style="list-style-type: none">• DRC (Dynamic Range Control) Võimaldab rakendada Dolby Digitali lugudele dünaamikadiapasooni juhtimise. Vajutage ja hoidke nuppu SOUND MODE all, kui Soundbar on välja lülitatud, et lülitada DRC (Dynamic Range Control) sisse või välja. Kui DRC on sisse lülitatud, vähendatakse valju heli. (Heli võib olla moonutatud.)• Bluetooth Power See funktsioon lülitab Soundbari automaatselt sisse, saades varem ühendatud telerist või Bluetooth-seadmest ühendustaotluse. See seade on vaikimisi sisse lülitatud.<ul style="list-style-type: none">– Hoidke nuppu SOUND MODE all kauem kui 5 sekundit, et Bluetooth Power funktsioon välja lülitada. |

| | | |
|-----------------|---|---|
| <p>5</p> |  <p>Bluetooth PAIR</p> | <p>Vajutage nuppu  PAIR. Soundbari ekraanil kuvatakse „BT PAIRING“.</p> <p>Selles režiimis saab ühendada Soundbari uue Bluetooth-seadmega, valides Bluetooth-seadme otsinguloendist Soundbari.</p> |
| <p>6</p> |  <p>Esitamine/ peatamine</p> | <p>Vajutage muusikafaili ajutiseks peatamiseks nuppu  II.</p> <p>Muusika esitamise jätkamiseks vajutage nuppu uuesti.</p> <ul style="list-style-type: none"> • Auto Power Down funktsioon Seade lülitub automaatselt välja järgmistes olukordades. <ul style="list-style-type: none"> – Režiim D.IN / HDMI / BT / USB: kui helisignaali ei ole 5 minutit. – Režiim AUX: <ul style="list-style-type: none"> – Kui helikaabel (AUX-kaabel) on 5 minutit lahutatud. – Kui ajal, mil helikaabel (AUX-kaabel) on ühendatud, puudub 8 tunni vältel võtmesisend. (Automaatse väljalülitamise funktsiooni saab ainult sellisel juhul välja lülitada.) – Automaatse väljalülitamise funktsiooni väljalülitamiseks režiimis „AUX“ vajutage nuppu  II ja hoidke seda 5 sekundit all. Ekraanil kuvatakse „ON-AUTO POWER DOWN“ / „OFF-AUTO POWER DOWN“. |
| <p>7</p> |  <p>Üles/Alla/ Vasakule/ Paremale</p> |  <p>Vajutage tähistatud aladele, et valida Üles/Alla/Vasakule/Paremale.</p> <p>Vajutage nupul Üles/Alla/Vasakule/Paremale, et valida või seada funktsioone.</p> <ul style="list-style-type: none"> • Kordamine Kordamisfunktsiooni kasutamiseks režiimis „USB“ vajutage Üles nuppu. • Muusika vahelejätmine Vajutage Paremale nuppu, et valida järgmine muusikafail. Vajutage Vasakule nuppu, et valida eelmine muusikafail. • Anynet+ / Auto Power Link Saate funktsiooni Anynet+ ja Auto Power Link sisse või välja lülitada. Funktsiooni Anynet+ ja Auto Power Link saab lülitada sisse ja välja vastavalt Paremale ja Vasakule noolenupuga. <ul style="list-style-type: none"> – Anynet+ : kui Soundbar on ühendatud Samsungi teleriga HDMI-kaabli kaudu, saate juhtida Soundbari Samsungi teleri kaugjuhtimispuuldiga. Funktsiooni Anynet+ ON- ja OFF hoidke nuppu Paremale ligikaudu 5 sekundit all. – Auto Power Link : kui Soundbar on ühendatud teleriga digitaalse optilise kaabli kaudu, saab Soundbar teleri sisselülitamisel automaatselt sisse lülitada. Funktsiooni Auto Power Link ON- või OFF hoidke nuppu Vasak ligikaudu 5 sekundit all. – Anynet+ / Auto Power Link on vaikimisi ON lülitatud. • ID SET Vajutage Üles ja hoidke seda 5 sekundit all, et lõpetada ID SET (lisaseadme ühendamisel). |

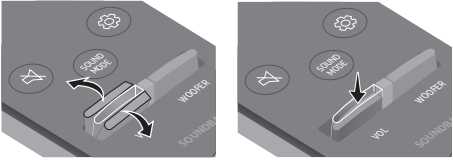
| | |
|---|--|
| | <ul style="list-style-type: none"> • Helitugevuse piiramise funktsioon kui lülitate toite sisse kõrge helitugevuse juures, võib see teie kuulmist kahjustada, seetõttu kohandatakse helitugevus tasemele 20, kui see on kõrgem kui 20. <ul style="list-style-type: none"> – Helitugevuse piiramise funktsioon on vaikimisi välja lülitatud. Määratud helitugevus säilib ka toite väljalülitamisel. – Sätte muutmiseks vajutage kaugjuhtimispuldil Alla nuppu ja hoidke seda 5 sekundit all. Kui helitugevuse piiramise funktsioon on välja lülitatud, kuvatakse esikuval teade „V FREE“, ja kui see on sisse lülitatud, kuvatakse teade „V LOCK“. |
| <p>8</p>  <p>Heli juhtimine</p> | <p>Saate valida suvandi TREBLE, BASS, või AUDIO SYNC.</p> <ul style="list-style-type: none"> • Kõrgete toonide või bassi helitugevuse juhtimiseks valige heliseadetes suvand TREBLE või BASS ja seejärel reguleerige helitugevust vahemikus –6 kuni +6, kasutades Üles/Alla nuppu. • Vajutage nuppu  (Heli juhtimine) ja hoidke seda umbes 5 sekundit all, et reguleerida iga sagedusriba heli. 150Hz, 300 Hz, 600 Hz, 1,2 kHz, 2,5 kHz, 5 kHz ja 10 kHz saab valida, kasutades vasakut/paremat noolenuppu, ning kõiki neist saab reguleerida vahemikus –6 kuni +6, kasutades üles-/allanoolt. • Kui teleri ja Soundbari vaheline video ja heli ei ole sünkroonis, valige heliseadetest suvand AUDIO SYNC ja seadke heliviivitus vahemikku 0–300 ms, kasutades Üles/Alla nuppu. (Ei saa kasutada režiimis „USB“.) • AUDIO SYNC on toetatud ainult mõne funktsiooni puhul. |
| <p>9</p>  <p>WOOFER</p> |  <p>Vajutage seda nuppu üles või alla bassikõlari helitugevuse reguleerimiseks kuni tasemeni –12 või vahemikus –6 kuni +6. Bassikõlari helitugevuse seadistamiseks väärtusele 0 vajutage nuppu.</p> |
| <p>10</p>  <p>VOL</p> |  <p>Liigutage seda nuppu üles või alla helitugevuse reguleerimiseks.</p> <ul style="list-style-type: none"> • Vaigistamine Vajutage heli vaigistamiseks nuppu VOL. Vajutage uuesti vaigistuse väljalülitamiseks. |

Soundbari helitugevuse reguleerimine teleri kaugjuhtimispuuldiga

Kui teil on Samsungi teler, saate reguleerida Soundbari helitugevust Samsungi teleriga kaasasoleva infrapuna-kaugjuhtimispuuldiga.

Esmalt määrake Samsungi teleri menüüs teleri heliväljundiks välised kõlarid ja seejärel kasutage Samsungi kaugjuhtimispuulti Soundbari helitugevuse reguleerimiseks. Lisateabe saamiseks vaadake teleri kasutusjuhendit. Selle funktsiooni vaikerežiimiks on juhtimine Samsungi teleri kaugjuhtimispuuldiga. Kui teil ei ole Samsungi teler, järgige alltoodud suuniseid selle funktsiooni seadistuse muutmiseks.

1. Lülitage Soundbar välja.

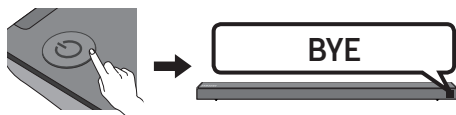

2. Kui te ei soovi seda funktsiooni kasutada, vajutage nuppu **WOOFER** üles ja hoidke seda 5 sekundit vajutatuna (korduvalt), kuni ekraanil kuvatakse „**OFF-TV REMOTE**“.

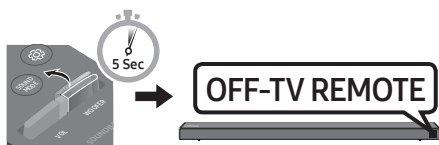

3. Kui soovite juhtida Soundbari teleri puldiga, vajutage nuppu **WOOFER** üles ja hoidke seda 5 sekundit vajutatuna (korduvalt), kuni ekraanil kuvatakse „**ALL-TV REMOTE**“. Seejärel valige teleri menüüs välised kõlarid.



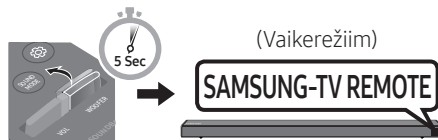

4. Kui soovite lülitada Soundbari uuesti vaikerežiimile (juhtimine Samsungi teleri kaugjuhtimispuuldiga), vajutage nuppu **WOOFER** üles ja hoidke 5 sekundit paigal (korduvalt), kuni ekraanil kuvatakse „**SAMSUNG-TV REMOTE**“.



- Iga kord, kui vajutate nuppu **WOOFER** üles ja hoiate seda 5 sekundit, vahetub režiim alltoodud järjestuses: „**SAMSUNG-TV REMOTE**“ (Vaikerežiim) → „**OFF-TV REMOTE**“ → „**ALL-TV REMOTE**“.
- See funktsioon ei pruugi olenevalt kaugjuhtimispuuldist saada olla.
- Tootjad, kes seda funktsiooni toetavad: VIZIO, LG, Sony, Sharp, PHILIPS, PANASONIC, TOSHIBA, GRUNDIG, Hisense, RCA

Peidetud nuppude (nupud, millel on rohkem kui üks funktsioon) kasutamine

| Varjatud nupp | | Viiteleht |
|--|---|-----------|
| Kaugjuhtimispuldi nupp | Funktsioon | |
| WOOFER | Teleri kaugjuhtimispuldiga sees/väljas (ooterežiim) | Lk 25 |
|  (Allikas) | BT sidumine | Lk 22 |
| ▶ (Esitamine/peatamine) | Auto Power Down sees/väljas (Režiim AUX) | Lk 23 |
| | Lähtestamine (ooterežiim) | Lk 30 |
| | BT on valmis | Lk 13 |
| Vasakule | Auto Power Link ON/OFF | Lk 23 |
| Paremale | Anynet+ ON/OFF | Lk 23 |
| Üles | ID SET | Lk 23 |
| Alla | Helitugevuse funktsiooni sees/väljas | Lk 24 |
|  (Heli juhtimine) | 7 ribaga EQ | Lk 24 |
| SOUND MODE | DRC ON/OFF (ooterežiim) | Lk 22 |
| | Bluetooth Power | Lk 22 |

Heliväljundi andmed erinevate heliefektirežiimide puhul

| Efekt | | Sisend | Väljund | |
|---|----------|-------------|---------------------------------------|----------------------------------|
| | | | Ilma juhtmevaba tagakõlarikomplektita | Juhtmevaba tagakõlarikomplektiga |
|  SOUND MODE | STANDARD | 2.0 kanalit | 2.1 kanalit | 4.1 kanalit |
| | | 5.1 kanalit | 3.1 kanalit | 5.1 kanalit |
| | SURROUND | 2.0 kanalit | 5.1 kanalit | 5.1 kanalit |
| | | 5.1 kanalit | 5.1 kanalit | 5.1 kanalit |

- Samsungi juhtmeta tagakõlarikomplekti saab osta eraldi. Komplekti ostmiseks võtke ühendust edasimüüjaga, kellelt ostsite Soundbari.

09 SEINAKINNITUSE PAIGALDAMINE

Ettevaatusabinõud paigaldamisel

- Paigaldage ainult vertikaalsele seinale.
- Ärge paigaldage seda kõrge temperatuuri või niiskustasemega kohta.
- Kontrollige, kas sein on toote raskuse kandmiseks piisavalt tugev. Kui ei ole, siis tugevdage seina või valige muu paigalduskoht.
- Ostke ja kasutage kinnituskruvisid või -ankruid, mis on mõeldud kasutamiseks teie seina materjaliga (kipsplaat, metallplaat, puitsein jne). Võimaluse korral kinnitage tugikruvid tüüblitega.
- Ostke seinakinnituse kruvid, mis sobivad Soundbari paigaldamiseks valitud seina paksuse ja tüübiga.
 - Läbimõõt: M5
 - Pikkus: soovitatavalt vähemalt 35 mm.
- Enne Soundbari seinale paigaldamist ühendage selle kaablid välisseadmetega.
- Enne seadme paigaldamist veenduge, et see oleks välja lülitatud ja vooluvõrgust lahutatud. Vastasel juhul võib see põhjustada elektrilöögi.

Seinakinnituse komponendid

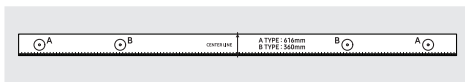

Seinakinnitusjuhik



Hoidikkrugi (2 tk)

Kruvi (2 tk)



Seinakinnituskronsteini (2 tk)

1. Asetage **Seinakinnitusjuhik** vastu seinapinda.
 - **Seinakinnitusjuhik** peab olema loodis.
 - Kui teler on seinale kinnitatud, paigaldage Soundbar vähemalt 5 cm telerist allapoole.

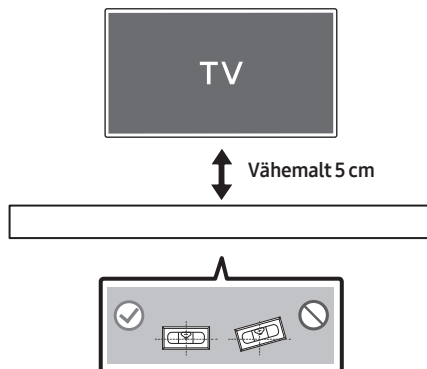

2. Joondage **Seinakinnitusjuhiku keskjoon** teleri keskjoonega (kui paigaldate Soundbari teleri alla) ja seejärel kinnitage

Seinakinnitusjuhik teibiga seinale.

- Kui te ei paigalda teleri alla, seadke **Keskjoon** paigalduskoha keskkoha.

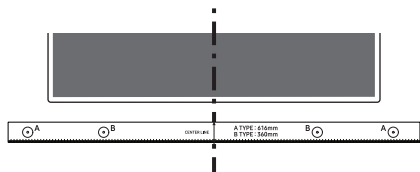

Keskjoon

3. Suruge pastapliiatsi või teritatud pliiaatsi ots läbi juhiku mõlemas otsas oleva kujutise **A-TYPE** keskpunkti, et märkida tugikruvide asukoht, seejärel eemaldage **Seinakinnitusjuhik**.

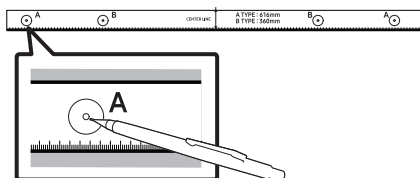

4. Kasutades sobiva suurusega puuri, puurige kummagi märgistuse kohale seina sisse auk.

- Kui märgistused ei vasta tihvtide asendile, siis kinnitage enne tugikruvide sisestamist aukudesse kindlasti sobivad tüüblid. Tüüblite kasutamisel veenduge, et puuritavad augud oleksid kasutatavate tüüblite jaoks piisavalt suured.

5. Lükake kruvi (pole kaasas) läbi iga **Hoidikkruvi** ja seejärel keerake kõik kruvid kindlalt tugikruvi aukudesse.

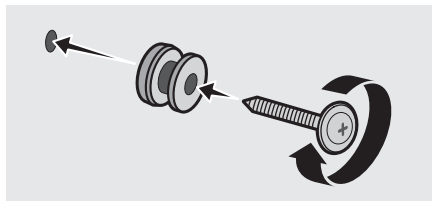

6. Paigaldage 2 **Seinakinnituskronstein** õiges suunas Soundbari põhjale, kasutades 2 **kruvi**.

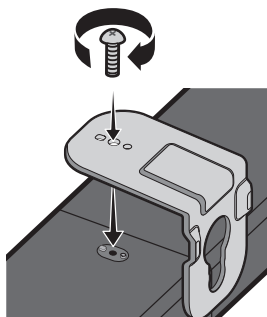

- Kokkupanekul veenduge, et **Seinakinnituskronstein** riputusosad jääksid Soundbari taha.

Soundbari tagakülg

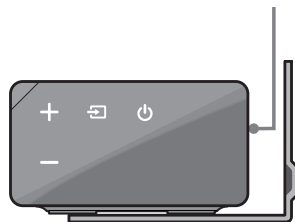

Heliriba parempoolne ots

7. Paigaldage Soundbar koos selle külge kinnitatud **Seinakinnituskronstein**, riputades **Seinakinnituskronstein** seinale olematele **Hoidikkruvi**.

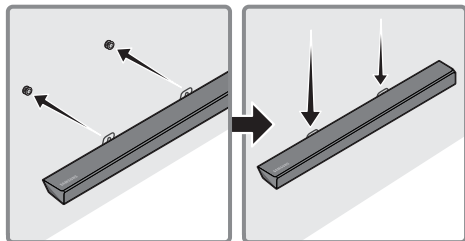

8. Libistage Soundbari alla, nagu on allpool näidatud, nii et **Seinakinnituskronstein** toetuksid **Kruvihoidikutele**.
- Sisestage **Kruvihoidikutele** **Seinakinnituskronstein** laia (alumise) ossa ja seejärel libistage **Seinakinnituskronstein** allapoole, nii et **Seinakinnituskronstein** toetuksid kindlalt **Kruvihoidikutele**.

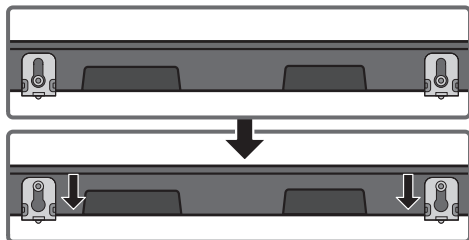

10 TARKVARA- VÄRSKENDUS

Samsung võib pakkuda tulevikus värskendusi Soundbari süsteemi püsivara jaoks.

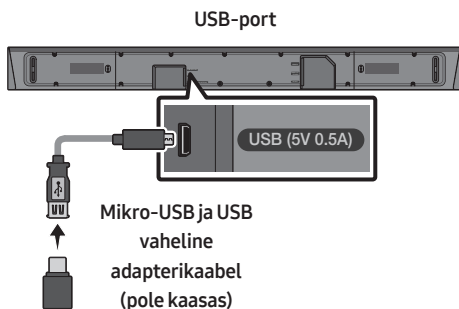

Kui värskendust pakutakse, saate püsivara värskendada, ühendades USB-seadme, millele püsivara värskendus on salvestatud, oma Soundbari USB-porti.

Lisateavet värskendusfailide allalaadimise kohta leiate Samsung Electronicsi veebisaidilt (www.samsung.com → Support).

Seejärel sisestage või valige oma Soundbari mudel, valige Tarkvara ja rakendused ning seejärel Allalaadimised. Pange tähele, et suvandite nimed võivad erineda.

Värskendamistoiming

1. Ühendage mikro-USB ja USB vaheline adapterikaabel, mille ühes otsas on USB 2.0 mikro-USB-pistik (B-tüüpi) ja teises otsas standardne 2.0 USB-pesa (A-tüüpi), Soundbari mikro-USB-pesaga.
 - Mikro-USB ja USB vahelist adapterikaablit müüakse eraldi. Ostmiseks võtke ühendust Samsungi teeninduskeskusega või Samsungi klienditeenindusega.
2. Toote tarkvara allalaadimiseks järgige allolevaid samme. Minge Samsungi veebisaidile (samsung.com) → otsige mudelinime - valige klienditoe suvand (suvandi nimi võib muutuda).
3. Salvestage allalaaditud tarkvara USB-mälupulgale ja valige kausta lahtipakkimiseks suvand „Ekstrakti siia“.
4. Lülitage Soundbar välja ja ühendage tarkvaravärskendust sisaldav USB-mälupulk mikro-USB-adapterikaabli pesa. Ühendage kaabel Soundbari USB-pordiga.
5. Lülitage Soundbar sisse. 3 minuti jooksul kuvatakse teade „**UPDATE**“ ja algab värskendamine.
6. Kui värskendamine on lõppenud, lülitage Soundbar välja. Vajutage kaugjuhtimispuldil 5 sekundit nuppu ►II. Ekraanil kuvatakse teade „**INIT**“ ja seejärel lülitage Soundbar välja. Värskendamine on lõppenud.
 - Sellel tootel on funktsioon DUAL BOOT. Kui püsivara värskendamine ebaõnnestub, saate püsivara uuesti värskendada.

Kui teadet „UPDATE“ ei kuvata

1. Lülitage Soundbar välja, lahutage värskendamisfaile sisaldav mäluseade Soundbari USB-pordist ja ühendage see uuesti.
2. Lahutage Soundbari toitejuhe, ühendage see uuesti ja seejärel lülitage Soundbar sisse.
 - Püsivara värskendamine ei pruugi korralikult töötada, kui mäluseadmes on Soundbari toetatud helifaile.
 - Ärge lahutage toitejuhett ega eemaldage USB-seadet värskenduste rakendamise ajal. Põhiseade lülitub automaatselt välja pärast püsivara värskendamise lõppu.
 - Pärast värskendamist lähtestatakse Soundbari kasutajaseadistus. Soovitame teil oma sätted üles kirjutada, et saaksite neid pärast värskendamist hõlpsasti taastada. Pange tähele, et püsivara värskendamine lähtestab ka bassikõlari ühenduse. Kui ühendust bassikõlari ei taastata pärast värskendamist automaatselt, vaadake lk 6. Kui tarkvaravärskendus ebaõnnestub, veenduge, et USB-mälupulk poleks defektne.
 - Mac OS-i kasutajad peaksid kasutama USB vorminguna MS-DOS-i (FAT-i).
 - USB kaudu värskendamine ei pruugi olenevalt mäluseadme tootjast saadaval olla.

11 VEAOTSING

Enne hoolduse taotlemist kontrollige järgmist.

Seade ei lülitu sisse.

Kas toitejuhe on ühendatud pistikupessa?

→ Ühendage toitepistik pistikupessa.

Mõni funktsioon ei tööta nupu vajutamisel.

Kas õhus on staatilist elektrit?

→ Eemaldage toitepistik ja ühendage see uuesti.

Režiimis BT esineb helikatkestusi.

→ Vt Bluetooth-ühenduse jaotisi lk 12 ja 18.

Heli ei esitata.

Kas vaigistusfunktsioon on sisse lülitatud?

→ Funktsiooni tühistamiseks vajutage nuppu **VOL**.

Kas helitugevus on seatud miinimumi peale?

→ Reguleerige helitugevust.

Kaugjuhtimispuul ei tööta.

Kas patareid on tühjad?

→ Sisestage uued patareid.

Kas kaugjuhtimispuul on Soundbari põhiseadmest liiga kaugel?

→ Liigutage kaugjuhtimispuul Soundbari põhiseadmele lähemale.

Bassikõlaril olev punane LED-tuli vilgub ja bassikõlarist ei tule heli.

See probleem võib tekkida, kui bassikõlar ei ole ühendatud Soundbari põhiseadmega.

→ Proovige bassikõlarit uuesti ühendada. (Vt lk 6.)

Bassikõlar undab ja vibreerib märgatavalt.

Proovige reguleerida bassikõlari vibratsiooni.

→ Vajutage kaugjuhtimispuulid nuppu **WOOFER** üles või alla, et reguleerida bassikõlari helitugevust. (kuni -12 või vahemikus -6 kuni +6).

12 LITSENTS



Manufactured under license from Dolby Laboratories. Dolby, Dolby Audio, Pro Logic, and the double-D symbol are trademarks of Dolby Laboratories.



For DTS patents, see <http://patents.dts.com>. Manufactured under license from DTS Licensing Limited. DTS, the Symbol, DTS in combination with the Symbol, and DTS Digital Surround are registered trademarks or trademarks of DTS, Inc. in the United States and/or other countries. © DTS, Inc. All Rights Reserved.



The terms HDMI and HDMI High-Definition Multimedia Interface, and the HDMI Logo are trademarks or registered trademarks of HDMI Licensing LLC in the United States and other countries.

13 AVATUD LÄHTEKOODI LITSENTSI TEATIS

Avatud lähtekoodidega seotud päringute ja taotluste saamiseks võtke Samsungiga ühendust meili teel (oss.request@samsung.com).

14 OLULINE TEENUSEGA SEOTUD MÄRKUS

- Selles kasutusjuhendis toodud pildid ja joonised on vaid viiteks ning võivad toote tegelikust välimusest erineda.
- Rakenduda võivad administratiivtasud, kui
 - (a) kutsute välja tehniku ja tootel ei ole defekti (kasutusjuhendit pole loetud),
 - (b) viite seadme hoolduskeskuse ja tootel ei ole defekti (kasutusjuhendit pole loetud).
- Administratiivtasu antakse teile teada enne tehniku visiiti.

15 TEHNILISED ANDMED JA TEAVE

Tehnilised andmed

| | |
|---|--|
| Mudeli nimi | HW-N650 |
| USB | 5V/0,5A |
| Mass | 3,6 kg |
| Mõõtmed (L x K x S) | 1100,0 x 59,0 x 100,0 mm |
| Töötemperatuuri vahemik | +5°C kuni +35°C |
| Õhuniiskuse vahemik | 10 % ~ 75 % |
| VÕIMENDI Nimiväljundvõimsus | 30W x 6 + 10W x 2 |
| Toetatud esitamismvormingud | LPCM 2ch, Dolby Audio™ (toetab Dolby® Digital), DTS |
| JUHTMEVABA SEADME VÄLJUNDVÕIMSUS BT maksimaalne saatja võimsus SRD maksimaalne saatja võimsus | 100 mW 2,4 GHz – 2,4835 GHz korral 25 mW 5,725 GHz – 5,825 GHz korral |

| | |
|--------------------------------|--------------------------|
| Bassikõlari nimi | PS-WN30 |
| Mass | 7,0 kg |
| Mõõtmed (L x K x S) | 215,0 x 384,5 x 304,0 mm |
| VÕIMENDI Nimiväljundvõimsus | 160W |

| | |
|---|--|
| Üldine voolutarve puhkerežiimis (W) | 2,9W |
| Bluetooth Pordi inaktiveerimise meetod | Hoidke nuppu SOUND MODE all kauem kui 5 sekundit, et Bluetooth Power funktsioon välja lülitada. |

MÄRKUSED

- Samsung Electronics Co., Ltd jätab endale õiguse tehnilisi andmeid ette teatamata muuta.
- Mass ja mõõtmed on ligikaudsed.

- Käesolevaga teatab Samsung Electronics, et see seade on kooskõlas direktiiviga 2014/53/EL.
Euroopa Liidu vastavusdeklaratsiooni täistekst on saadaval internetiaadressil:
<http://www.samsung.com>, avage Leia tootetugi > Otsi tugi ja sisestage toote nimi. Seda seadet võib kasutada kõigis Euroopa Liidu riikides.



[Selle toote patareide õige lõppkäitlemine]

(Kehtib eraldi jäätmekogumissüsteemidega riikides)

Selline märgistus patareil, kasutusjuhendil või pakendil viitab sellele, et selles tootes sisalduvaid patareid ei tohi tööea lõpus kasutusest kõrvaldada koos muude olmejäätmetega. Patareil olev keemiliste sümbolite Hg, Cd või Pb märgistus näitab, et patarei elavhõbeda-, kaadmiumi- või pliiisaldus on üle EÜ direktiivis 2006/66 nimetatud etalontaseme. Kui patareid ei visata nõuetekohaselt ära, võivad need ained kahjustada inimeste tervist või keskkonda.

Loodusvarade kaitsmiseks ja materjalide taaskasutamise soodustamiseks eraldage patareid muudest jäätmetest ning lõppkäideldge need kohaliku tasuta patareitagastussüsteemi kaudu.



Selle toote õige lõppkäitlemine (Elektri- ja elektrooniliste seadmete jäätmed)

(Kehtib eraldi jäätmekogumissüsteemidega riikides)

Selline märgistus tootel, tarvikutel või kirjanduses viitab sellele, et toodet ja selle elektroonilisi tarvikuid (nt laadijat, peakomplekti, USB-kaablit) ei tohi tööea lõpus kasutusest kõrvaldada koos teiste olmejäätmetega. Selleks et vältida jäätmekäitluse käigus keskkonna või inimeste tervise kahjustamist, eraldage need seadmed muud tüüpi jäätmetest ja suunake need vastutustundlikult ringlusse, et edendada materjalivarude jätkusuutlikku taaskasutust.

Kodukasutajad peavad võtma ühendust kas edasimüüjaga, kellelt nad toote ostsid, või kohaliku omavalitsusega, et saada lisateavet selle kohta, kuhu ja kuidas on võimalik viia seadmed keskkonnahoidlikuks taaskasutuseks.









Ärikasutajad peavad võtma ühendust tarnijaga ja kontrollima ostulepingu tingimusi. Seda toodet ja selle elektroonilisi tarvikuid ei tohi panna muude äritegevuses tekkivate jäätmete hulka.

Teavet Samsungi keskkonnavalaste kohustuste ja tootespetsiifiliste sätestatud kohustuste kohta, nagu REACH, WEEE, akud, vt järgmiselt aadressilt:
<http://www.samsung.com/ee/aboutsamsung/samsungelectronics/corporatecitizenship/environment.html>

INFORMATIONS RELATIVES À LA SÉCURITÉ

AVERTISSEMENTS

POUR ÉVITER LES RISQUES DE CHOC ÉLECTRIQUE, NE DÉMONTÉZ PAS LE CAPOT. L'APPAREIL NE CONTIENT PAS DE PIÈCES RÉPARABLES PAR L'UTILISATEUR ; S'ADRESSER À UN SERVICE APRÈS-VENTE QUALIFIÉ.

|  | ATTENTION RISQUE DE CHOC ÉLECTRIQUE. NE PAS OUVRIR |  |
|--|---|---|
|  | Ce symbole indique que ce produit est alimenté par haute tension. Il est dangereux de toucher la moindre pièce située à l'intérieur de ce produit. | |
|  | Ce symbole indique qu'une documentation importante relative au fonctionnement et à l'entretien est fournie avec le produit. | |
|  | Produit de classe II : ce symbole indique qu'aucun branchement de sécurité à la terre (prise de terre) n'est requis. | |
|  | Tension CA : ce symbole indique que la tension nominale indiquée par le symbole est une tension CA. | |
|  | Tension CC : ce symbole indique que la tension nominale indiquée par le symbole est une tension CC. | |
|  | Mise en garde, Consulter le mode d'emploi : ce symbole avertit l'utilisateur qu'il doit consulter le manuel d'utilisation pour en savoir plus sur les informations relatives à la sécurité. | |

AVERTISSEMENT

- Afin de diminuer les risques d'incendie ou de choc électrique, n'exposez pas cet appareil à la pluie ou à l'humidité.

ATTENTION

- POUR PRÉVENIR LES CHOCS ÉLECTRIQUES, BRANCHEZ LA FICHE AU FOND, EN PRENANT SOIN D'INSÉRER LA TIGE LARGE DANS LA FENTE LARGE.
- Cet appareil doit toujours être branché à une prise terre.
- Pour déconnecter l'appareil du circuit principal, la prise doit être débranchée de la prise principale ; il est de ce fait nécessaire que la prise principale soit facile d'accès.
- Évitez toute projection d'eau sur l'appareil. Ne posez jamais d'objet contenant un liquide (ex : un vase) dessus.
- Pour éteindre complètement l'appareil, vous devez retirer le cordon d'alimentation de la prise murale. Par conséquent, le cordon d'alimentation doit être facilement accessible à tout moment.

PRÉCAUTIONS

1. Vérifiez que l'alimentation électrique CA de votre domicile respecte les conditions en matière d'alimentation répertoriées sur l'étiquette d'identification située au bas de votre produit. Posez votre produit à plat sur un meuble stable en veillant à laisser un espace de 7 à 10 cm autour de l'appareil afin d'assurer une ventilation correcte de celui-ci. Faites attention à ne pas obstruer les orifices de ventilation. Ne posez pas l'ensemble sur un amplificateur ou un autre appareil susceptible de chauffer. Cet ensemble est conçu pour une utilisation en continu. Pour entièrement éteindre l'appareil, débranchez la fiche CA de la prise murale. Débranchez l'appareil si vous envisagez de ne pas l'utiliser durant une longue période.
2. En cas d'orage, débranchez la fiche de l'appareil de la prise murale. Les surtensions occasionnées par l'orage pourraient endommager votre appareil.
3. N'exposez pas l'ensemble aux rayons directs du soleil ou à toute autre source de chaleur. Ceci pourrait entraîner une surchauffe et un dysfonctionnement de l'appareil.
4. Protégez le produit de l'humidité (comme les vases) et d'une chaleur excessive (comme une cheminée) ou de tout équipement capable de créer des champs magnétiques ou électriques. Débranchez le câble d'alimentation en cas de dysfonctionnement. Votre produit n'est pas prévu pour un usage industriel. Ce produit ne peut être utilisé qu'à des fins personnelles. Une condensation peut se former si le produit ou un disque a été stocké à basse température. Si vous devez transporter l'ensemble pendant l'hiver, attendez environ 2 heures que l'appareil ait atteint la température de la pièce avant de l'utiliser.

5. Les piles utilisées dans ce produit peuvent contenir des produits chimiques dangereux pour l'environnement. Ne jetez pas les piles dans votre poubelle habituelle. Ne vous débarrassez pas des piles en les faisant brûler. Ne court-circuitez pas, ne désassemblez pas ni ne faites pas surchauffer les batteries. Le remplacement incorrect de la batterie entraîne un risque d'explosion. Ne la remplacez que par une batterie du même type.

À PROPOS DE CE MANUEL

Le manuel d'utilisateur est composé de deux parties : ce MANUEL D'UTILISATEUR sur papier et un MANUEL COMPLET détaillé à télécharger.



MANUEL D'UTILISATEUR

Consultez ce manuel pour en savoir plus sur les consignes de sécurité, l'installation du produit, les connexions et les spécifications du produit.



MANUEL COMPLET

Vous pouvez accéder au MANUEL COMPLET sur le centre d'assistance clientèle en ligne de Samsung ou en scannant le code QR. Pour consulter le manuel sur votre PC ou appareil mobile, téléchargez-le au format document depuis le site Web de Samsung. (<http://www.samsung.com/support>)

La présentation et les spécifications peuvent faire l'objet de modifications sans préavis.

SOMMAIRE

| | | |
|-----------|---|-----------|
| 01 | Contrôle des Composants | 2 |
| | Insertion des piles avant l'utilisation de la télécommande (Piles AA X 2) | 2 |
| 02 | Présentation du Produit | 3 |
| | Panneau avant / Panneau côté droit de la Soundbar | 3 |
| | Panneau inférieur de la Soundbar | 4 |
| 03 | Connexion de la Soundbar | 5 |
| | Connexion de l'alimentation électrique | 5 |
| | Connexion de la Soundbar au Caisson de basse | 6 |
| | – Connexion automatique entre le Caisson de basse et la Soundbar | 6 |
| | – Connexion manuelle du Caisson de basse si la connexion automatique échoue | 7 |
| | Connexion du SWA-8500S à une Soundbar (Vendue séparément) | 8 |
| 04 | Connexion à votre Téléviseur | 10 |
| | Méthode 1. Connexion avec un câble | 10 |
| | – Connexion à l'aide d'un câble optique | 10 |
| | – Connexion d'un téléviseur à l'aide d'un câble HDMI | 11 |
| | Méthode 2. Connexion sans fil | 12 |
| | – Connexion à un téléviseur via Bluetooth | 12 |
| 05 | Connexion à un Appareil Externe | 14 |
| | Connexion à l'aide d'un câble audio Optique ou Analogique (AUX) | 14 |
| | Connexion à l'aide d'un câble HDMI | 15 |
| 06 | Connexion d'un périphérique de stockage USB | 16 |

| | | |
|-----------|--|-----------|
| 07 | Connexion à un Appareil Mobile | 18 |
| | Connexion via Bluetooth | 18 |
| | Utilisation de l'application Samsung Audio Remote | 21 |
| | – Installation de l'application Samsung Audio Remote | 21 |
| | – Lancement de l'application Samsung Audio Remote | 21 |
| 08 | Utilisation de la télécommande | 22 |
| | Comment utiliser la télécommande | 22 |
| | Réglage du volume de la Soundbar avec une télécommande de téléviseur | 25 |
| | Utilisation des touches dissimulées (Touches avec plus d'une fonction) | 26 |
| | Spécifications de sortie pour les différents modes d'effets sonores | 26 |
| 09 | Installation du Support Mural | 27 |
| | Précautions d'installation | 27 |
| | Composants de fixation au mur | 27 |
| 10 | Mise à jour du Logiciel | 29 |
| | Procédure de mise à jour | 30 |
| | Si UPDATE ne s'affiche pas | 30 |
| 11 | Dépannage | 31 |
| 12 | Licence | 32 |
| 13 | Avis de Licence Libre | 32 |
| 14 | Remarque Importante à Propos du Service | 32 |
| 15 | Spécifications et Guide | 33 |
| | Spécifications | 33 |

01 CONTRÔLE DES COMPOSANTS

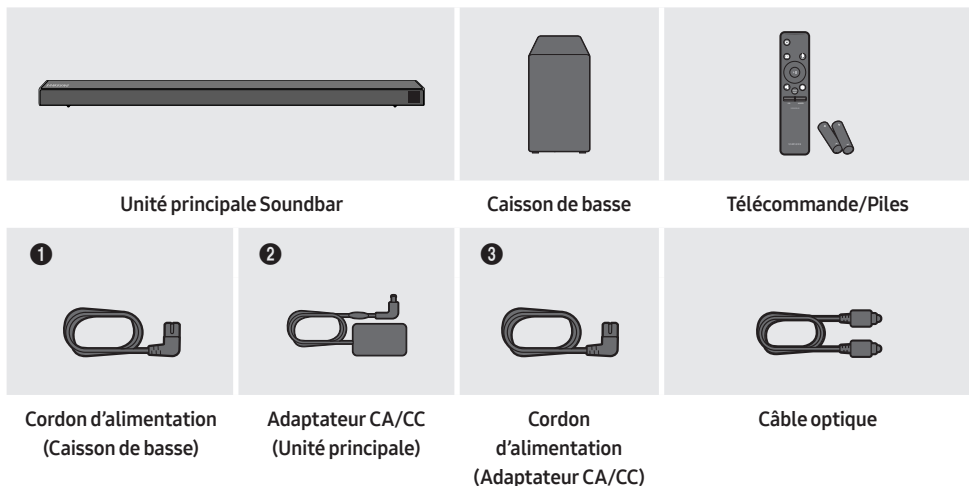

- Pour plus d'informations sur l'alimentation et la consommation électriques, reportez-vous à l'étiquette collée sur le produit. (Étiquette : Bas de l'Unité Principale Soundbar)
- Les étapes de connexion de l'alimentation sont étiquetées (1, 2, 3). Pour plus d'informations sur les connexions de l'alimentation, consultez la page 5.
- Pour les composants de fixation murale de la Soundbar, consultez la page 27.
- Pour acheter des composants supplémentaires ou des câbles optionnels, contactez un Centre de service Samsung ou le Service client de Samsung.
- L'aspect des accessoires peut légèrement différer des illustrations ci-dessus.

Insertion des piles avant l'utilisation de la télécommande (Piles AA X 2)

Faites glisser le couvercle des piles dans la direction de la flèche jusqu'à ce qu'il soit complètement retiré. Insérez 2 piles AA (1,5 V) orientées de sorte que la polarité soit correcte. Remettez le couvercle en le faisant glisser dans sa position.

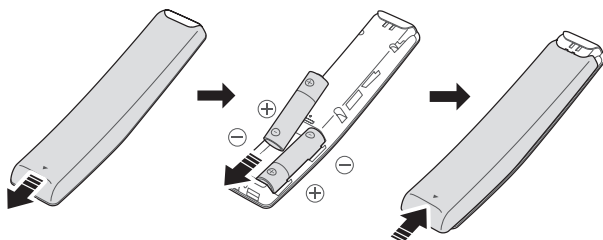

02 PRÉSENTATION DU PRODUIT

Panneau avant / Panneau côté droit de la Soundbar

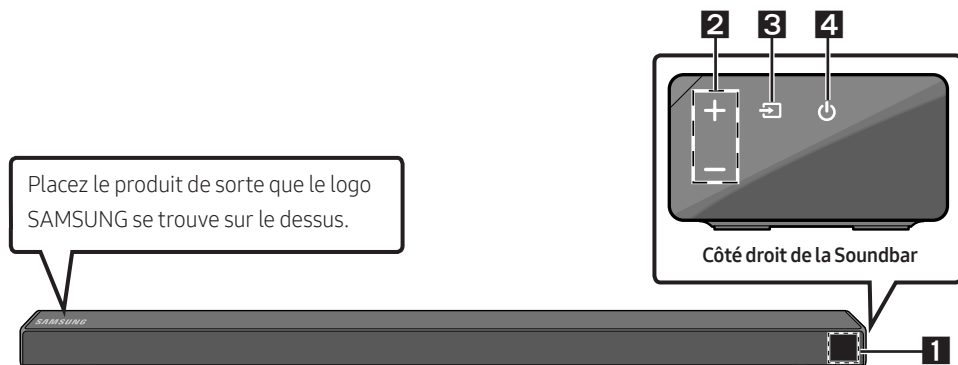

1

Affichage

Affiche l'état et le mode actuel du produit.

2

Touche +/- (Volume)

Règle le volume.

- Une fois ajusté, le niveau de volume apparaît sur l'affichage avant de la Soundbar.

3

Touche (Source)

Sélectionne le mode d'entrée de la source.

| Mode d'entrée | Affichage |
|--------------------------|--|
| Entrée numérique optique | D.IN |
| Entrée ARC (HDMI OUT) | D.IN → TV ARC (Conversion automatique) |
| Entrée AUX | AUX |
| Entrée HDMI | HDMI |
| Mode BLUETOOTH | BT |
| Mode USB | USB |

- Pour activer le mode «BT PAIRING», changez la source sur le mode «BT», puis appuyez et maintenez enfoncée la touche  (Source) pendant plus de 5 secondes.

4

Touche (Alimentation)

Allume et éteint l'appareil.

- Lorsque vous branchez le cordon CA, la touche Marche/Arrêt fonctionne pendant 4 à 6 secondes.
- Lorsque vous mettez l'unité sous tension, il faut compter 4 ou 5 secondes de retard avant le déclenchement du son.
- Si vous souhaitez bénéficier du son du Soundbar uniquement, vous devrez éteindre les enceintes du téléviseur depuis le menu Audio Setup de votre téléviseur. Reportez-vous au manuel fourni avec votre téléviseur.

Panneau inférieur de la Soundbar

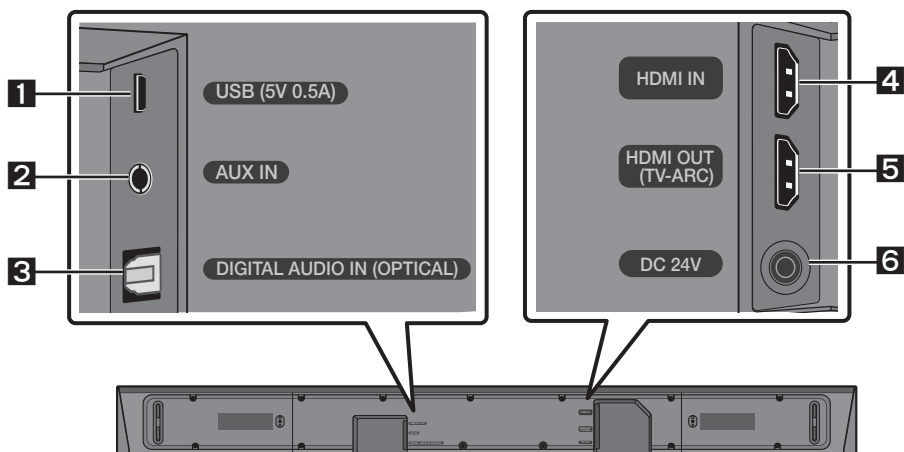

| | |
|----------|--|
| 1 | USB (5V 0.5A) Permet de connecter un périphérique USB pour lire des fichiers musicaux sur le périphérique USB via la Soundbar. |
| 2 | AUX IN Permet de connecter la sortie numérique analogique d'un appareil externe. |
| 3 | DIGITAL AUDIO IN (OPTICAL) Permet de connecter la sortie numérique (optique) d'un appareil externe. |
| 4 | HDMI IN Permet l'entrée de signaux numériques vidéo et audio simultanément à l'aide du câble HDMI. Permet de connecter la sortie HDMI d'un appareil externe. |
| 5 | HDMI OUT (TV-ARC) Permet de connecter une prise jack HDMI (ARC) sur un téléviseur. |
| 6 | DC 24V (Entrée d'alimentation électrique) Permet de connecter l'adaptateur CA/CC. |

- Lorsque vous débranchez le câble d'alimentation de l'adaptateur d'alimentation CA/CC d'une prise de courant murale, retirez la fiche. Ne tirez pas le câble.
- Ne branchez pas cette unité ou d'autres composants à une prise CA tant que toutes les connexions entre les composants ne sont pas terminées.

03 CONNEXION DE LA SOUNDBAR

Connexion de l'alimentation électrique

Utilisez les composants d'alimentation (❶, ❷, ❸) pour connecter le Caisson de basse et la Soundbar à une prise électrique dans l'ordre suivant :

- ❶ Connectez le cordon d'alimentation au Caisson de basse.
- ❷ Branchez le câble de sortie d'alimentation sur l'adaptateur secteur, puis à la Soundbar.
- ❸ Connectez le cordon d'alimentation à la prise murale.

Reportez-vous aux illustrations ci-dessous.

- Pour plus d'informations sur l'alimentation et la consommation électriques requises, reportez-vous à l'étiquette collée sur le produit. (Étiquette : Partie inférieure de l'unité principale Soundbar)

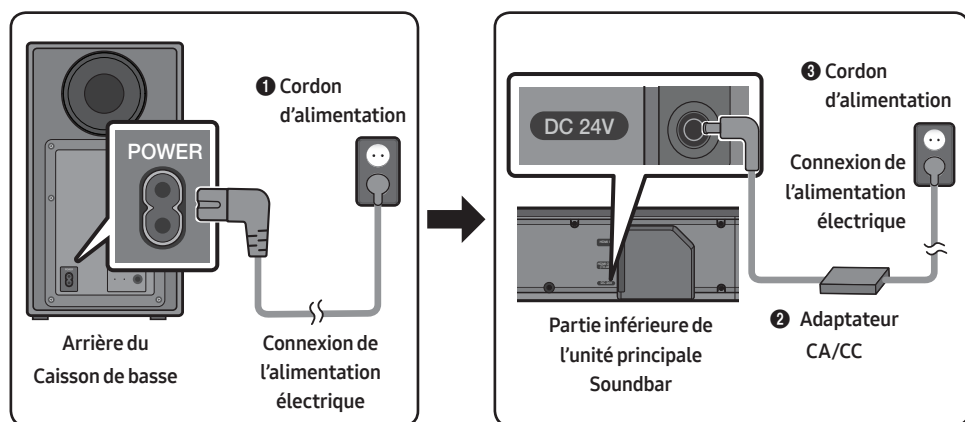

- Veillez à poser l'adaptateur CA/CC à plat sur une table ou sur le sol. Si l'adaptateur CA/CC pend et que l'entrée du cordon CA est située face vers le haut, de l'eau ou d'autres substances étrangères risquent de pénétrer dans l'adaptateur et d'entraîner des dysfonctionnements.

Connexion de la Soundbar au Caisson de basse

Lorsque le Caisson de basse est connecté, vous pouvez profiter de la puissance sonore des graves.

Connexion automatique entre le Caisson de basse et la Soundbar

Lorsque vous mettez l'appareil sous tension après avoir connecté les câbles d'alimentation à la Soundbar et au Caisson de basse, le Caisson de basse est automatiquement connecté à la Soundbar.

- Une fois l'appariement automatique effectué, les indicateurs bleus situés à l'arrière du Caisson de basse s'allument.

Témoins indicateurs LED sur l'arrière du Caisson de basse

| LED | État | Description | Résolution |
|---------------|--------------|--|--|
| Bleu | Activé | Connexion réussie (fonctionnement normal) | - |
| | Clignotement | Récupération de la connexion | Vérifiez si le câble d'alimentation fixé à l'unité principale Soundbar est connecté correctement ou attendez environ 5 minutes. Si le clignotement continue, essayez de connecter manuellement le caisson de basse. Voir page 7. |
| Rouge | Activé | En veille (avec l'unité principale de la Soundbar éteinte) | Vérifiez que le câble d'alimentation sur l'unité principale Soundbar est connecté correctement. |
| | | Échec de la connexion | Reconnectez. Reportez-vous aux instructions sur la connexion manuelle à la page 7. |
| Rouge et bleu | Clignotement | Dysfonctionnement | Reportez-vous aux informations de contact du Centre de service Samsung dans le manuel. |

Connexion manuelle du Caisson de basse si la connexion automatique échoue

Avant d'effectuer la procédure de connexion manuelle ci-dessous :

- Vérifiez que les câbles d'alimentation pour la Soundbar et le Caisson de basse sont connectés correctement.
- Assurez-vous que la Soundbar est allumée.

1. Appuyez sur la touche **ID SET** à l'arrière du Caisson de basse, et maintenez-la enfoncée pendant au moins 5 secondes.
 - L'indicateur rouge à l'arrière du Caisson de basse s'éteint et l'indicateur bleu clignote.

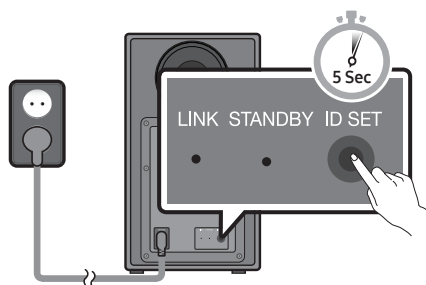

Arrière du Caisson de basse

2. Appuyez sur la touche **Haut** de la télécommande, et maintenez-la enfoncée pendant au moins 5 secondes.
 - Le message **ID SET** s'affiche un moment sur l'écran de la Soundbar, avant de disparaître.
 - La Soundbar est automatiquement mise sous tension lorsque **ID SET** est terminé.

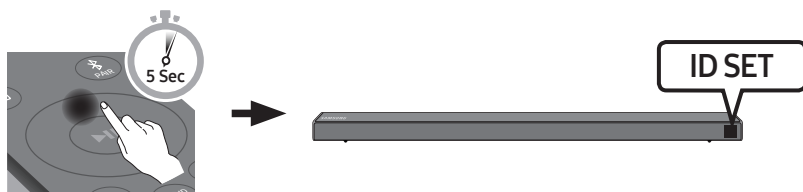

3. Vérifiez que le voyant LED LINK s'allume en bleu en continu (connexion établie).

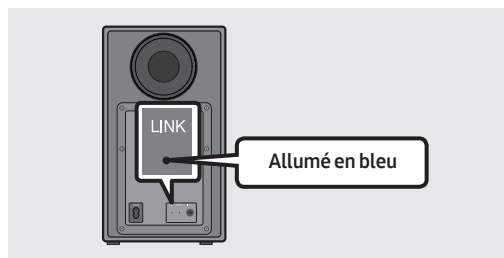

Le voyant LED LINK arrête de clignoter et s'allume en bleu en continu lorsqu'une connexion est établie entre la Soundbar et le Caisson de basse sans fil.

REMARQUES

- Ne branchez pas le cordon d'alimentation de ce produit ou votre téléviseur à une prise de courant murale tant que toutes les connexions entre les composants ne sont pas terminées.
- Avant de déplacer ou d'installer ce produit, assurez-vous de le mettre hors tension et de débrancher le cordon d'alimentation.
- Si l'unité principale est hors tension, le subwoofer sans fil entrera en mode veille et la LED de STANDBY à l'arrière s'allumera en rouge après avoir cligné en bleu plusieurs fois.
- Si vous utilisez un appareil qui utilise la même fréquence (5,8 GHz) que la Soundbar près de cette Soundbar, les interférences peuvent provoquer des interruptions de son.
- La distance de transmission maximale du signal sans fil de l'unité principale est d'environ 10 mètres, mais peut varier en fonction de votre environnement d'exploitation. Si un mur en béton armé ou métallique se trouve entre l'unité principale et le subwoofer sans fil, le système risque de ne pas fonctionner du tout, car le signal sans fil ne peut pas passer à travers le métal.

PRÉCAUTIONS

- Les antennes de réception sans fil sont intégrées au subwoofer sans fil. Gardez les unités à l'abri de l'eau et de l'humidité.
- Pour des performances d'écoute optimales, assurez-vous que la zone autour de l'emplacement du subwoofer sans fil et du module de réception sans fil (vendu séparément) ne présente pas d'obstacles.

Connexion du SWA-8500S à une Soundbar (Vendue séparément)

Passez au vrai son surround sans fil en connectant votre kit d'enceintes arrière sans fil Samsung (SWA-8500S) à votre Soundbar (Vendue séparément).

1. Connectez le module de réception sans fil à 2 enceintes surround.
 - Les câbles d'enceinte répondent à un code couleur.

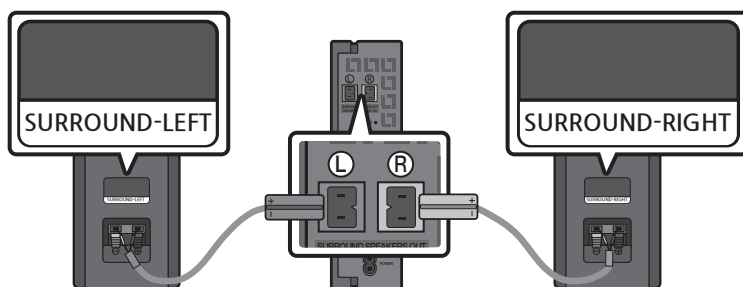

2. Vérifiez l'état de veille du module de réception sans fil après l'avoir branché à une prise électrique.
- Le voyant LED LINK (LED bleue) situé sur le module de réception sans fil clignote. Si la LED ne clignote pas, appuyez sur la touche **ID SET** au dos du module de réception sans fil avec la pointe d'un stylo pendant 5 à 6 secondes jusqu'à ce que le voyant LED LINK clignote (en bleu). Pour plus d'informations sur la LED, veuillez vous reporter au manuel d'utilisation SWA-8500S.

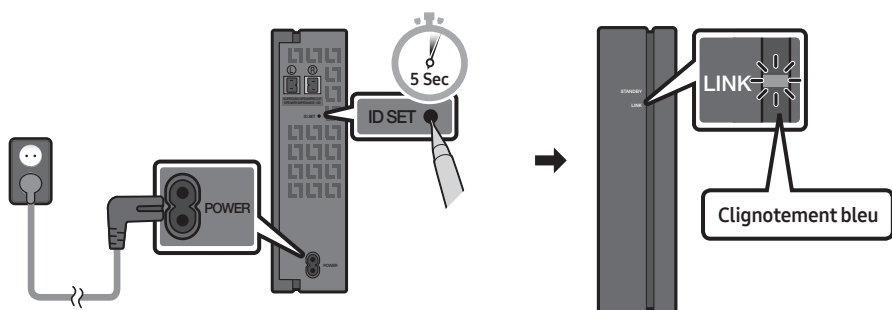

3. Appuyez sur la touche **Haut** de la télécommande, et maintenez-la enfoncée pendant au moins 5 secondes.
- Le message **ID SET** s'affiche un moment sur l'écran de la Soundbar, avant de disparaître.
 - La Soundbar est automatiquement mise sous tension lorsque **ID SET** est terminé.

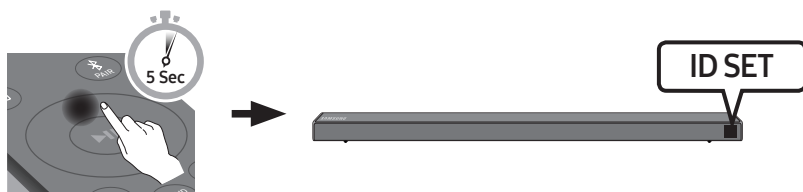

⚠ ATTENTION

- Si votre Soundbar diffuse de la musique au moment où elle est connectée au SWA-8500S, vous pourriez entendre du bruit provenant du woofer une fois la connexion terminée.

4. Vérifiez que le voyant LED LINK s'éclaire en bleu en continu (connexion établie).

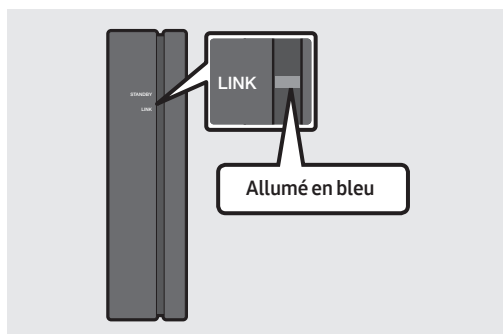

Le voyant LED LINK arrête de clignoter et s'éclaire en bleu en continu lorsqu'une connexion est établie entre la Soundbar et le module de réception sans fil.

5. Si le SWA-8500S n'est pas connecté, répétez la procédure de l'étape 2.

04 CONNEXION À VOTRE TÉLÉVISEUR

Écoutez le son du téléviseur depuis la Soundbar via des connexions câblées ou sans fil.

- Lorsque la Soundbar est connectée à un téléviseur Samsung TV sélectionné, la Soundbar peut être contrôlée à l'aide de la télécommande du téléviseur.
 - Cette fonction est prise en charge par les téléviseurs Samsung Smart TV sortis en 2017 et ultérieurement, et qui prennent en charge le Bluetooth lorsque vous connectez la Soundbar au téléviseur à l'aide d'un câble optique.
 - Cette fonction vous permet également d'utiliser le menu du téléviseur pour ajuster le champ sonore et de nombreux réglages ainsi que le volume et la coupure du son.

Méthode 1. Connexion avec un câble

Lorsque les signaux de diffusion sont Dolby Digital et le réglage «Format audio de sortie numérique» est PCM sur votre téléviseur, il est recommandé de modifier le réglage sur Dolby Digital. Une fois le réglage modifié, vous pouvez profiter d'une meilleure qualité sonore. (Le menu peut varier selon le fabricant du téléviseur.)

Connexion à l'aide d'un câble optique

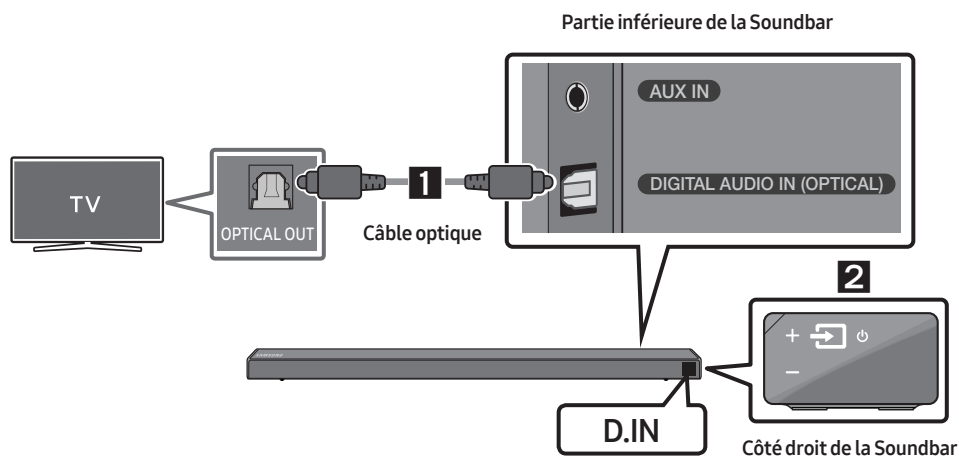

1. Raccordez la prise **DIGITAL AUDIO IN (OPTICAL)** de la Soundbar à la prise OPTICAL OUT du téléviseur à l'aide d'un câble optique numérique.
2. Appuyez sur la touche  (**Source**) sur le panneau côté droit ou la télécommande puis sélectionnez le mode «**D.IN**».

Auto Power Link

Le Auto Power Link active la Soundbar lorsque le téléviseur est mis sous tension.

1. Raccordez la Soundbar au téléviseur à l'aide d'un câble optique numérique.
2. Appuyez sur la touche **Gauche** de la télécommande (le point bleu sur l'illustration à droite) pendant 5 secondes pour activer ou désactiver le Auto Power Link.
 - Par défaut, le Auto Power Link est réglé sur ON.
(Pour désactiver cette fonction, maintenez enfoncée la touche **Gauche** sur la télécommande pendant 5 secondes).
 - Selon l'appareil connecté, il se peut que le Auto Power Link ne fonctionne pas.
 - Cette fonction est disponible uniquement en mode «**D.IN**».



Connexion d'un téléviseur à l'aide d'un câble HDMI

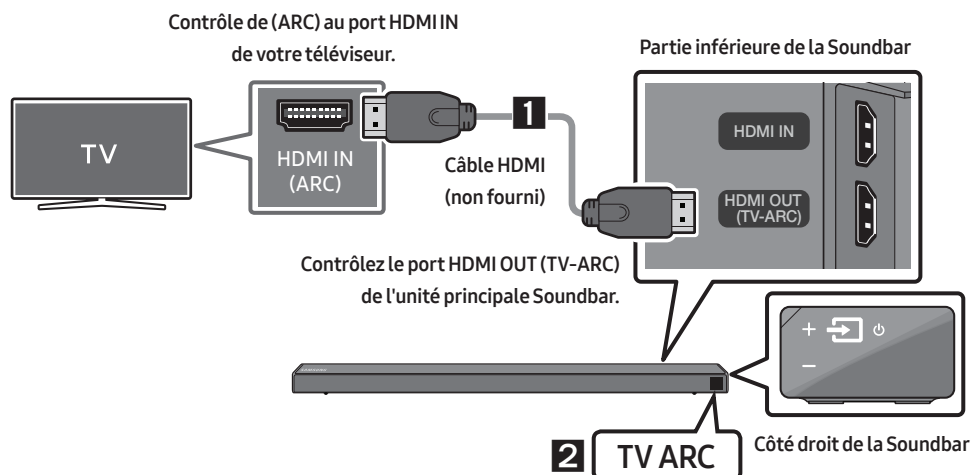

1. Avec la Soundbar et le téléviseur allumés, connectez le câble HDMI (non fourni) tel qu'illustré.
2. «**TV ARC**» apparaît sur la fenêtre d'affichage de l'unité principale Soundbar et vous pouvez entendre le son du téléviseur.
 - Si le son du téléviseur est inaudible, appuyez sur la touche  (**Source**) de la télécommande ou le côté droit de la Soundbar pour passer au mode «**D.IN**». L'écran affiche successivement «**D.IN**» et «**TV ARC**», et vous pouvez entendre le son du téléviseur.

- Si «**TV ARC**» n'apparaît pas sur la fenêtre d'affichage de l'unité principale Soundbar, vérifiez que le câble HDMI (non fourni) est connecté au bon port.
- Utilisez les touches de volume sur la télécommande du téléviseur pour modifier le volume de la Soundbar.

REMARQUES

- HDMI est une interface qui permet la transmission numérique de données vidéo et audio avec un seul connecteur.
- Si le téléviseur possède un port ARC, connectez le câble HDMI au port HDMI IN (ARC).
- Il est recommandé d'utiliser un câble HDMI sans fil si possible. Si vous utilisez un câble HDMI à fil, utilisez un câble dont le diamètre est inférieur à 14 mm.
- Anynet+ doit être allumé.
- Cette fonction n'est pas disponible si le câble HDMI ne prend pas en charge l'ARC.

Méthode 2. Connexion sans fil

Connexion à un téléviseur via Bluetooth

Lorsqu'un téléviseur est connecté à l'aide de Bluetooth, vous pouvez écouter le son stéréo sans tracas de câblage.

- Seul un téléviseur à la fois peut être connecté.

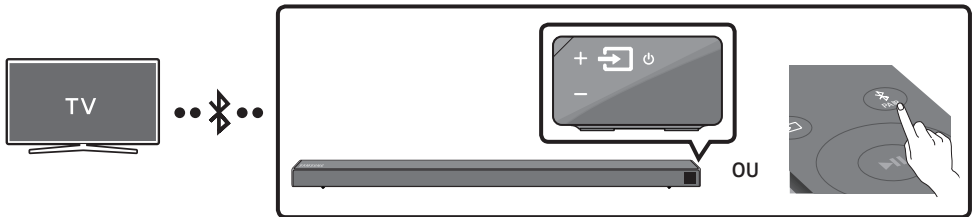

Connexion initiale

1. Appuyez sur la touche **PAIR** de la télécommande pour passer au mode «**BT PAIRING**».
- (OU) a. Appuyez sur la touche **(Source)** sur le panneau côté droit puis sélectionnez «**BT**». Changez «**BT**» sur «**BT READY**».
- b. Lorsque «**BT READY**» apparaît, appuyez et maintenez enfoncée la touche **(Source)** sur le panneau côté droit de la Soundbar pendant plus de 5 secondes pour afficher «**BT PAIRING**».
2. Sélectionnez le mode Bluetooth sur le téléviseur. (Pour plus d'informations, reportez-vous au manuel du téléviseur.)
 3. Sélectionnez «**[AV] Samsung Soundbar Nxxx N-Series**» dans la liste sur l'écran du téléviseur. Une Soundbar disponible est indiquée «**Need Pairing**» ou «**Paired**» dans la liste des appareils Bluetooth sur le téléviseur. Pour connecter la Soundbar, sélectionnez le message et établissez la connexion.
 - Lorsque le téléviseur est connecté, **[Nom du téléviseur]** → «**BT**» apparaît sur l'affichage avant de la Soundbar.
 4. Vous pouvez maintenant entendre le son du téléviseur depuis la Soundbar.

Si la connexion de l'appareil échoue

- Si la liste de Soundbar connectées précédemment (par ex. «**[AV] Samsung Soundbar Nxxx N-Series**» apparaît dans la liste, supprimez-la.
- Ensuite, répétez les étapes 1 à 3.

REMARQUE



- Après avoir connecté la Soundbar au téléviseur pour la première fois, utilisez le mode «**BT READY**» pour la reconnexion.

Déconnexion de la Soundbar à partir du téléviseur

Appuyez sur la touche  (**Source**) sur le panneau côté droit ou la télécommande puis passez à n'importe quel mode sauf «**BT**».

- La déconnexion prend du temps parce que le téléviseur doit recevoir une réponse de la Soundbar. (Le temps requis peut varier selon le modèle de téléviseur.)
- Pour annuler la connexion Bluetooth automatique entre la Soundbar et le téléviseur, appuyez sur la touche **▶II (Lecture/Pause)** sur la télécommande pendant 5 secondes avec la Soundbar en mode «**BT READY**». (Commutez Activé → Désactivé)

Quelle est la différence entre BT READY et BT PAIRING ?

- **BT READY** : Dans ce mode, vous pouvez rechercher les téléviseurs connectés précédemment ou connecter un appareil mobile connecté précédemment à la Soundbar.
- **BT PAIRING** : Dans ce mode, vous pouvez connecter un nouvel appareil à la Soundbar. (Appuyez sur la touche  **PAIR** sur la télécommande ou appuyez et maintenez enfoncée la touche  (**Source**) sur le côté droit de la Soundbar pendant plus de 5 secondes pendant que la Soundbar est en mode «**BT**».)

REMARQUES

- Si un code PIN est demandé lors de la connexion d'un appareil Bluetooth, saisissez <0000>.
- En mode de connexion Bluetooth, la connexion Bluetooth sera perdue si la distance entre la Soundbar et l'appareil Bluetooth dépasse 10 m.
- La Soundbar s'éteint automatiquement après 5 minutes en état Prêt.
- Il se peut que la Soundbar ne puisse pas effectuer correctement la recherche Bluetooth ou la connexion dans les circonstances suivantes:
 - En cas de champ électrique puissant autour de la Soundbar.
 - En cas d'appariement simultané de plusieurs appareils Bluetooth avec la Soundbar.
 - Si l'appareil Bluetooth est éteint, non installé, ou présente un dysfonctionnement.
- Les appareils qui génèrent des ondes électromagnétiques doivent être conservés à distance de l'unité principale Soundbar - par ex. des micro-ondes, des appareils LAN sans fil, etc.

05 CONNEXION À UN APPAREIL EXTERNE

Raccordez un appareil externe via un réseau câblé ou sans fil pour écouter le son de l'appareil externe via la Soundbar.

Connexion à l'aide d'un câble audio Optique ou Analogique (AUX)

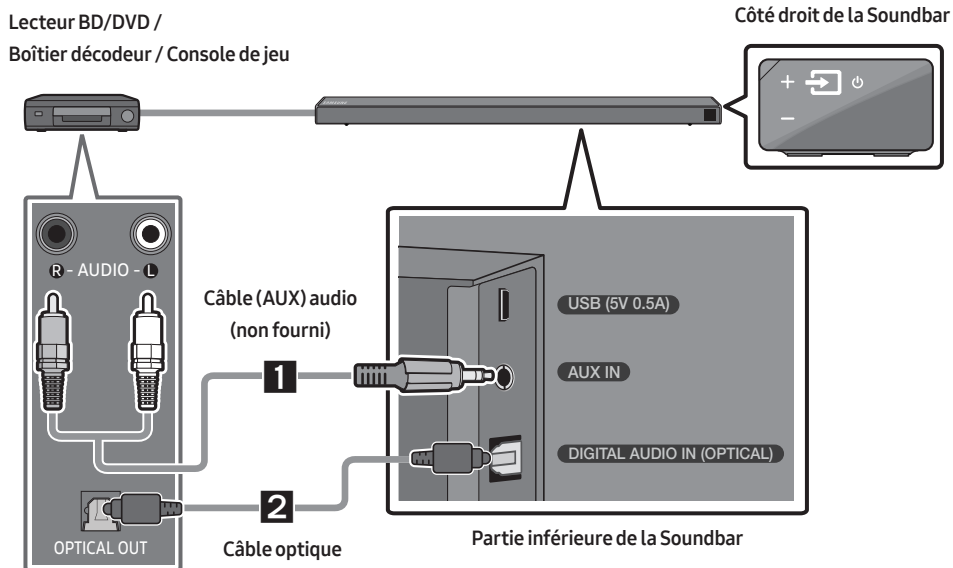

1 Câble (AUX) audio

- 1 Raccordez **AUX IN** (Audio) de l'unité principale à la prise AUDIO OUT de l'appareil source à l'aide d'un câble audio.
- 2 Sélectionnez le mode «**AUX**» en appuyant sur la touche  (**Source**) sur le panneau côté droit ou sur la télécommande.

2 Câble optique

- 1 Raccordez **DIGITAL AUDIO IN (OPTICAL)** de l'unité principale à la prise OPTICAL OUT de l'appareil source à l'aide d'un câble optique numérique.
- 2 Sélectionnez le mode «**D.IN**» en appuyant sur la touche  (**Source**) sur le panneau côté droit ou sur la télécommande.

Connexion à l'aide d'un câble HDMI

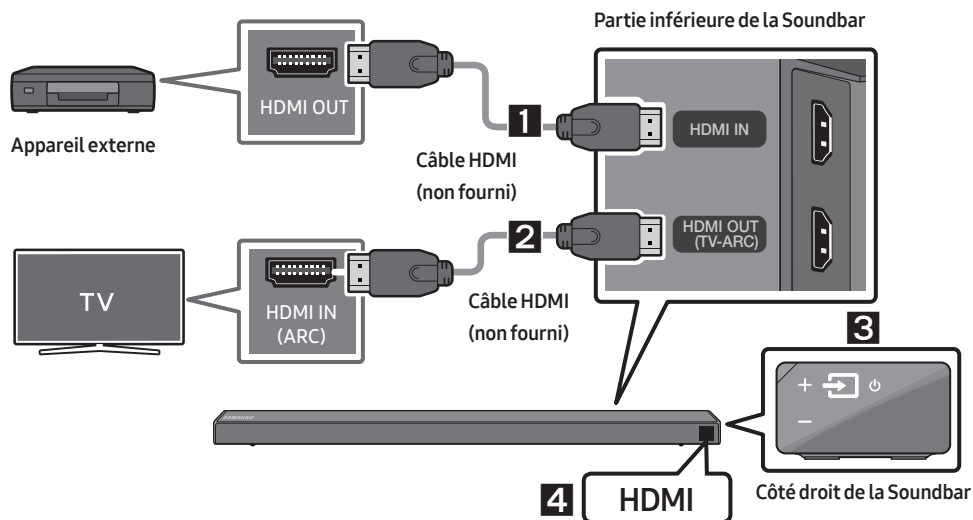

1. Raccordez un câble HDMI (non fourni) de la prise **HDMI IN** au dos du produit à la prise HDMI OUT de votre appareil numérique.
2. Raccordez un câble HDMI (non fourni) de la prise **HDMI OUT (TV-ARC)** au dos du produit à la prise HDMI IN de votre téléviseur.
3. Appuyez sur la touche  (**Source**) sur le panneau côté droit ou la télécommande puis sélectionnez «**HDMI**».
4. Le mode «**HDMI**» s'affiche sur le panneau d'affichage de la Soundbar et vous pouvez entendre le son.

06 CONNEXION D'UN PÉRIPHÉRIQUE DE STOCKAGE USB

Vous pouvez lire des fichiers musicaux situés sur les périphériques de stockage USB via la Soundbar.

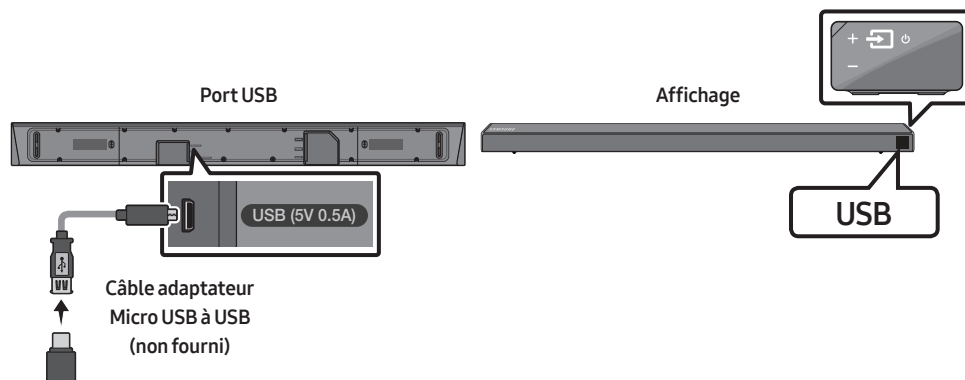

1. Raccordez un câble adaptateur Micro USB à USB avec une fiche USB 2.0 mâle Micro USB (Type B) à une extrémité et avec une prise USB 2.0 femelle standard (Type A) à l'autre extrémité à la prise Micro USB de la Soundbar.
 - Le câble adaptateur Micro USB à USB est vendu séparément. Pour l'achat, contactez un Centre de service Samsung ou le Service client de Samsung.
2. Raccordez votre périphérique USB à l'extrémité femelle du câble adaptateur.
3. Appuyez sur la touche  (**Source**) sur le panneau côté droit ou la télécommande puis sélectionnez «**USB**».
4. «**USB**» apparaît sur l'écran d'affichage.
5. Lisez des fichiers musicaux depuis le périphérique de stockage USB via la Soundbar.
 - La Soundbar s'éteint automatiquement (Arrêt automatique) si aucun périphérique USB n'a été connecté pendant plus de 5 minutes.

Liste de compatibilités

| Extension | Codec | Débit d'échantillonnage | Débit binaire |
|---------------|------------------------|-------------------------|---------------------------------------|
| *.mp3 | MPEG 1 Layer2 | 16 ~ 48 KHz | 80 ~ 320 kbps |
| | MPEG 1 Layer3 | 16 ~ 48 KHz | 80 ~ 320 kbps |
| | MPEG 2 Layer3 | 16 ~ 48 KHz | 80 ~ 320 kbps |
| | MPEG 2.5 Layer3 | 16 ~ 48 KHz | 80 ~ 320 kbps |
| *.wma | Wave_Format_MSAudio1 | 16 ~ 48 KHz | 56 ~ 128 kbps |
| | Wave_Format_MSAudio2 | 16 ~ 48 KHz | 56 ~ 128 kbps |
| *.aac | AAC | 16 ~ 96 KHz | 48 ~ 320 kbps |
| | AAC-LC | 16 ~ 96 KHz | 128 ~ 192 kbps 5,1 canaux 320 kbps |
| | HE-AAC | 24 ~ 96 KHz | 48 ~ 64 kbps 5,1 canaux 160 kbps |
| *.wav | - | 16 ~ 48 KHz | jusqu'à 3000 kbps |
| *.ogg | OGG 1.1.0 | 16 ~ 48 KHz | 50 ~ 500 kbps |
| *.flac | FLAC 1.1.0, FLAC 1.2.1 | 16 ~ 96 KHz | jusqu'à 3000 kbps |

- Si votre périphérique USB contient trop de dossiers et de fichiers, la Soundbar mettra peut-être du temps à accéder à vos fichiers et à les lancer.

07 CONNEXION À UN APPAREIL MOBILE

Connexion via Bluetooth

Lorsqu'un appareil est connecté à l'aide de Bluetooth, vous pouvez écouter le son stéréo sans tracas de câblage.

- Vous ne pouvez pas connecter plus d'un appareil Bluetooth en même temps.

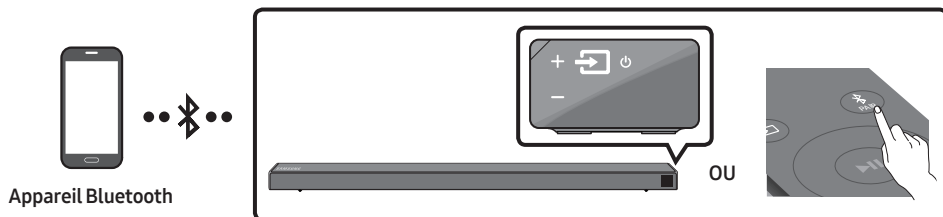

Connexion initiale

1. Appuyez sur la touche **PAIR** de la télécommande pour passer au mode «**BT PAIRING**».
(OU) a. Appuyez sur la touche **(Source)** sur le panneau côté droit puis sélectionnez «**BT**». Changez «**BT**» sur «**BT READY**».
b. Lorsque «**BT READY**» apparaît, appuyez et maintenez enfoncée la touche **(Source)** sur le panneau côté droit de la Soundbar pendant plus de 5 secondes pour afficher «**BT PAIRING**».
2. Sélectionnez «**[AV] Samsung Soundbar Nxxx N-Series**» dans la liste.
 - Lorsqu'une Soundbar est connectée à l'appareil Bluetooth, **[Nom de l'appareil Bluetooth]** → «**BT**» apparaît sur l'affichage avant.
3. Lisez des fichiers musicaux à partir de l'appareil, connecté via Bluetooth, via la Soundbar.



Si la connexion de l'appareil échoue

- Si la liste de Soundbar connectées précédemment (par ex. «**[AV] Samsung Soundbar Nxxx N-Series**» apparaît dans la liste, supprimez-la.
- Ensuite, répétez les étapes 1 à 2.

REMARQUE

- Après avoir connecté la Soundbar au appareil mobile pour la première fois, utilisez le mode «**BT READY**» pour la reconnexion.

Quelle est la différence entre BT READY et BT PAIRING ?

- **BT READY** : Dans ce mode, vous pouvez rechercher les téléviseurs connectés précédemment ou connecter un appareil mobile connecté précédemment à la Soundbar.
- **BT PAIRING** : Dans ce mode, vous pouvez connecter un nouvel appareil à la Soundbar. (Appuyez sur la touche  PAIR sur la télécommande ou appuyez et maintenez enfoncée la touche  (Source) sur le côté droit de la Soundbar pendant plus de 5 secondes pendant que la Soundbar est en mode «BT».)

REMARQUES

- Si un code PIN est demandé lors de la connexion d'un appareil Bluetooth, saisissez <0000>.
- En mode de connexion Bluetooth, la connexion Bluetooth sera perdue si la distance entre la Soundbar et l'appareil Bluetooth dépasse 10 m.
- La Soundbar s'éteint automatiquement après 5 minutes en état Prêt.
- Il se peut que la Soundbar ne puisse pas effectuer correctement la recherche Bluetooth ou la connexion dans les circonstances suivantes:
 - En cas de champ électrique puissant autour de la Soundbar.
 - En cas d'appariement simultané de plusieurs appareils Bluetooth avec la Soundbar.
 - Si l'appareil Bluetooth est éteint, non installé, ou présente un dysfonctionnement.
- Les appareils qui génèrent des ondes électromagnétiques doivent être conservés à distance de l'unité principale Soundbar - par ex. des micro-ondes, des appareils LAN sans fil, etc.
- Le Soundbar prend en charge les données SBC (44,1 kHz, 48 kHz).
- Effectuez uniquement la connexion à un périphérique Bluetooth qui prend en charge la fonction A2DP (AV).
- Vous ne pouvez pas connecter le Soundbar à un périphérique Bluetooth qui prend en charge uniquement la fonction HF (Hands Free).
- Lorsque vous avez apparié la barre audio à un périphérique Bluetooth, sélectionner «**[AV] Samsung Soundbar Nxxx N-Series**» parmi la liste des périphériques connectés à ce périphérique placera automatiquement la barre audio en mode «BT».
 - Disponible uniquement si le Soundbar est listé dans les périphériques appariés du périphérique Bluetooth. (Le périphérique Bluetooth et le Soundbar doivent être appariés au préalable au moins une fois)
- Le Soundbar apparaîtra dans la liste des périphériques recherchés du périphérique Bluetooth uniquement lorsque le Soundbar affiche «BT READY».
- La Soundbar ne peut pas être appariée à un autre appareil Bluetooth si elle est déjà en mode Bluetooth et appariée à un appareil Bluetooth.

Bluetooth Power Activé (SOUND MODE)

Lorsque la fonction Bluetooth Power Activé est activée et que le Soundbar est désactivé, si un périphérique Bluetooth précédemment associé essaye de se connecter au Soundbar, le Soundbar s'active automatiquement.

1. Appuyez sur la touche **SOUND MODE** et maintenez-la enfoncée pendant plus de 5 secondes sur la télécommande pendant que la Soundbar est sous tension.
2. «**ON-BLUETOOTH POWER**» s'affiche sur l'écran de la Soundbar.

Déconnexion de l'appareil Bluetooth d'une Soundbar

Vous pouvez déconnecter le périphérique Bluetooth du système Soundbar. Pour les instructions, reportez-vous au manuel d'utilisation de ce périphérique.

- Le système Soundbar sera déconnecté.
- Lorsque la Soundbar est déconnectée de l'appareil Bluetooth, la Soundbar affichera «**BT DISCONNECTED**» sur l'affichage avant.

Déconnexion de la Soundbar à partir de l'appareil Bluetooth

Appuyez sur la touche  (**Source**) sur le panneau côté droit ou la télécommande puis passez à n'importe quel mode sauf «**BT**».

- La déconnexion prend du temps parce que l'appareil Bluetooth doit recevoir une réponse de la Soundbar. (La durée de déconnexion peut varier selon l'appareil Bluetooth)
- Lorsque la Soundbar est déconnectée de l'appareil Bluetooth, la Soundbar affichera «**BT DISCONNECTED**» sur l'affichage avant.

REMARQUES

- En mode Bluetooth, la connexion sera perdue si la distance entre le système Soundbar et le périphérique Bluetooth dépasse 10 m.
- Le système Soundbar s'éteint après 5 minutes en état Prêt.

À propos du Bluetooth

Le système Bluetooth est une technologie qui permet de connecter facilement entre eux des périphériques compatibles Bluetooth à l'aide d'une liaison sans fil courte distance.

- Ce périphérique Bluetooth peut générer du bruit ou créer des dysfonctionnements en fonction des conditions d'utilisation lorsque:
 - Une partie du corps de l'appareil est en contact avec le système de réception/transmission du périphérique Bluetooth ou du système Soundbar.
 - Il est soumis à des variations électriques provenant d'obstructions provoquées par un mur, un coin ou des cloisonnements de bureaux.
 - Il est exposé à des interférences électriques provenant d'appareils utilisant la même bande de fréquences (exemple : équipements médicaux, fours à micro-ondes et réseaux LAN sans fil).
- Associer le système Soundbar et le périphérique Bluetooth tout en maintenant une faible distance.
- Plus la distance est grande entre l'Soundbar et le périphérique Bluetooth, plus la qualité de la transmission se dégrade. Si la distance excède la plage opérationnelle Bluetooth, la connexion est perdue.
- Dans les zones où la réception est faible, la connexion Bluetooth peut ne pas fonctionner correctement.
- La connexion Bluetooth ne fonctionne que lorsqu'elle est proche de l'appareil. La connexion s'interrompt automatiquement lorsque cette plage est dépassée. Même si la distance est respectée, il est possible que la qualité sonore soit détériorée par des obstacles (ex. : murs, portes).
- Cet appareil sans fil peut causer des interférences électriques lors de son fonctionnement.

Utilisation de l'application Samsung Audio Remote

Installation de l'application Samsung Audio Remote

Pour contrôler la Soundbar depuis votre smartphone et l'application Samsung Audio Remote, téléchargez cette application sur Google Play.

Recherchez : Samsung Audio Remote



Lancement de l'application Samsung Audio Remote

Pour lancer et utiliser l'application Samsung Audio Remote, appuyez sur l'icône Audio Remote sur votre téléphone, puis suivez les instructions affichées à l'écran.









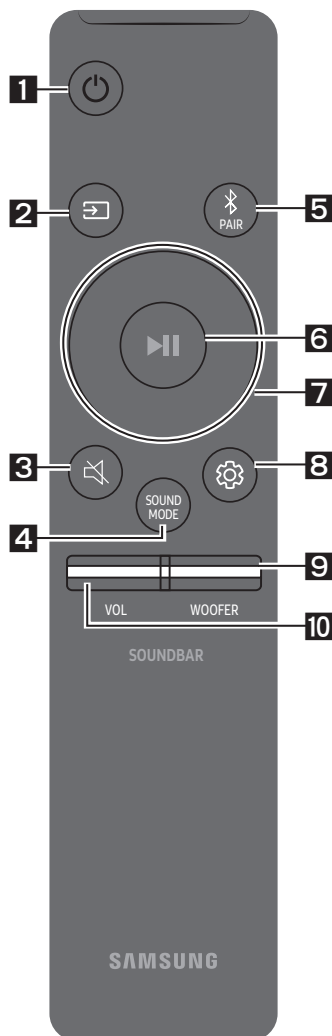





- L'application Samsung Audio Remote n'est compatible qu'avec les téléphones portables Android qui exécutent la version 3.0 d'Android ou une version ultérieure.





08 UTILISATION DE LA TÉLÉCOMMANDE

Comment utiliser la télécommande

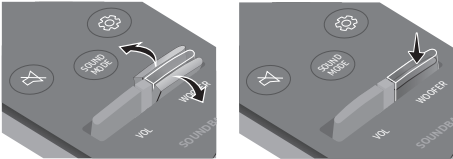

| | | |
|----------|--|--|
| 1 |  Alimentation | Allume et éteint la Soundbar. |
| 2 |  Source | Appuyez pour sélectionner une source connectée à la Soundbar. <ul style="list-style-type: none">• Mode BT PAIRING Pour activer le mode «BT PAIRING», appuyez et maintenez enfoncée la touche  (Source) pendant plus de 5 secondes. |
| 3 |  Coupure de son | Appuyez sur la touche  (Coupure de son) pour couper le son. Appuyez de nouveau sur cette touche pour activer le son. |
| 4 |  SOUND MODE | Vous pouvez sélectionner l'effet sonore souhaité en choisissant parmi STANDARD , SURROUND , ou GAME Sélectionnez le mode « STANDARD » si vous voulez profiter du son d'origine. <ul style="list-style-type: none">• DRC (Dynamic Range Control) Vous permet d'effectuer une commande de plage dynamique des pistes Dolby Digital. Appuyez et maintenez enfoncée la touche SOUND MODE pendant que la Soundbar est hors tension pour activer ou désactiver le DRC (Dynamic Range Control). Avec la fonction DRC activée, le bruit est réduit. (Le son peut être déformé.)• Bluetooth Power Cette fonction allume automatiquement la Soundbar à la réception d'une demande de connexion d'un téléviseur ou d'un appareil Bluetooth connecté précédemment. Le réglage est activé par défaut.<ul style="list-style-type: none">– Appuyez et maintenez enfoncée la touche SOUND MODE pendant plus de 5 secondes pour désactiver la fonction Bluetooth Power. |

| | |
|--|---|
| <p>5</p>  <p>Bluetooth PAIR</p> | <p>Appuyez sur la touche  PAIR. «BT PAIRING» s'affiche sur l'écran de la Soundbar. Vous pouvez connecter la Soundbar à un nouvel appareil Bluetooth dans ce mode en sélectionnant la Soundbar dans la liste de recherche d'appareils Bluetooth.</p> |
| <p>6</p>  <p>Lecture / Pause</p> | <p>Appuyez sur la touche  pour mettre le fichier musical temporairement en pause. Si vous appuyez à nouveau sur la touche, le fichier musical est lu.</p> <ul style="list-style-type: none"> • Fonction Auto Power Down L'appareil s'éteint automatiquement dans les situations suivantes. <ul style="list-style-type: none"> – Mode D.IN / HDMI / BT / USB : S'il n'y a pas de signal audio pendant 5 minutes. – Mode AUX : <ul style="list-style-type: none"> – Si le câble audio (AUX) est déconnecté pendant 5 minutes. – Si aucune TOUCHE n'est activée pendant 8 heures lorsque le câble (AUX) est connecté. (La fonction Mise hors tension automatique peut être désactivée uniquement dans ce cas.) – Pour désactiver la fonction Mise hors tension automatique, en mode «AUX», appuyez sur la touche  et maintenez-la enfoncée pendant 5 secondes. «ON-AUTO POWER DOWN» / «OFF-AUTO POWER DOWN» s'affiche à l'écran. |
| <p>7</p>  <p>Haut/Bas/ Gauche/ Droite</p> |  <p>Appuyez sur les zones indiquées pour sélectionner Haut/Bas/ Gauche/Droite.</p> <p>Appuyez sur Haut/Bas/Gauche/Droite sur la touche pour sélectionner ou paramétrer les fonctions.</p> <ul style="list-style-type: none"> • Répétition Pour utiliser la fonction de répétition en mode «USB», appuyez sur la touche Haut. • Saut de fichier musical Appuyez sur la touche Droite pour sélectionner le fichier musical suivant. Appuyez sur la touche Gauche pour sélectionner le fichier musical précédent. • Anynet+ / Auto Power Link Vous pouvez activer ou désactiver Anynet+ et le Auto Power Link. Les fonctions Anynet+ et Auto Power Link sont activées et désactivées respectivement par les touches Droite et Gauche. <ul style="list-style-type: none"> – Anynet+ : Si la Soundbar est connectée à un téléviseur Samsung via un câble HDMI, vous pouvez contrôler votre Soundbar avec une télécommande de téléviseur Samsung. Appuyez sur la touche Droite et maintenez-la enfoncée pendant 5 secondes pour ON ou OFF Anynet+. – Auto Power Link : Si la Soundbar est connectée au téléviseur par un câble optique numérique, la Soundbar peut s'allumer automatiquement lors de la mise sous tension de votre téléviseur. Appuyez et maintenez enfoncée la touche Gauche pendant environ 5 secondes pour basculer le Auto Power Link sur ON et OFF. – Par défaut, Anynet+ / Auto Power Link sont réglés sur ON • ID SET Appuyez et maintenez enfoncée la touche Haut pendant 5 secondes pour terminer ID SET (lors de la connexion à un accessoire). |

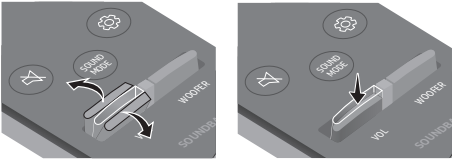
| | |
|---|--|
| | <ul style="list-style-type: none"> • Fonction de restriction du volume Votre audition pouvant être endommagée lorsque la connexion est à un volume élevé, cette fonction ajuste le volume à 20 lorsque le volume réglé est supérieur à 20. <ul style="list-style-type: none"> – La valeur par défaut de la restriction du volume est désactivée. Le volume réglé est conservé même lorsque la connexion est désactivée. – Pour modifier le réglage, appuyez et maintenez enfoncée la touche Bas sur la télécommande pendant 5 secondes. Lorsque la restriction du volume est désactivée, «V FREE» s'affiche sur l'écran, et lorsqu'elle est activée, «V LOCK» apparaît. |
| <p>8</p>  <p>Commande sonore</p> | <p>Vous pouvez sélectionner parmi TREBLE, BASS, ou AUDIO SYNC.</p> <ul style="list-style-type: none"> • Pour contrôler le volume des aigus et des graves, sélectionnez TREBLE ou BASS dans les paramètres audio, puis réglez le volume, de -6 à +6, à l'aide des touches Haut/Bas. • Appuyez et maintenez enfoncée la touche  (Commande sonore) pendant environ 5 secondes pour ajuster le son pour chaque bande de fréquence. 150 Hz, 300 Hz, 600 Hz, 1,2 KHz, 2,5 KHz, 5 KHz et 10 KHz peuvent être sélectionnés à l'aide des touches Gauche/Droite et chaque réglage peut être défini entre -6 et +6 à l'aide des touches Haut/Bas. • Si l'image et le son ne sont pas synchronisés entre votre téléviseur et la Soundbar, sélectionnez AUDIO SYNC dans les paramètres audio, puis réglez le décalage audio, de 0 à 300 millisecondes, à l'aide des touches Haut/Bas. (Pas disponible en mode «USB»). • AUDIO SYNC n'est pris en charge que dans certaines fonctions. |
| <p>9</p>  <p>WOOFER</p> |  <p>Appuyez sur les touches haut ou bas pour régler le volume du caisson de basse sur -12 ou entre -6 et +6. Pour régler le niveau de volume du caisson de basse sur 0, appuyez sur la touche.</p> |
| <p>10</p>  <p>VOL</p> |  <p>Appuyez sur les touches haut ou bas pour régler le volume.</p> <ul style="list-style-type: none"> • Coupage de son Appuyez sur la touche VOL pour couper le son. Appuyez de nouveau sur cette touche pour activer le son. |

Réglage du volume de la Soundbar avec une télécommande de téléviseur

Si vous avez un téléviseur Samsung, vous pouvez régler le volume de la Soundbar à l'aide de la télécommande IR fournie avec votre téléviseur Samsung.

Utilisez d'abord le menu du téléviseur pour régler le son de votre téléviseur Samsung sur les enceintes externes, puis utilisez votre télécommande Samsung pour contrôler le volume de la Soundbar. Pour plus d'informations, reportez-vous au manuel d'utilisateur du téléviseur. Le mode par défaut de cette fonction est contrôlé par une télécommande de téléviseur Samsung. Si votre téléviseur n'est pas un téléviseur Samsung, suivez les instructions ci-dessous pour changer les réglages de cette fonction.

1. Éteignez la Soundbar.

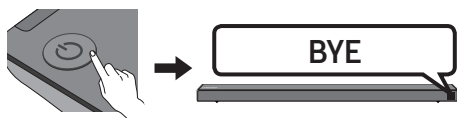

2. Si vous ne voulez pas utiliser cette fonction, poussez la touche **WOOFER** vers le haut et maintenez-la enfoncée pendant 5 secondes jusqu'à ce que «**OFF-TV REMOTE**» apparaisse à l'écran.

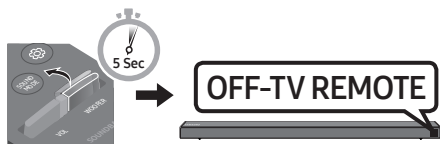

3. Si vous voulez contrôler la Soundbar avec la télécommande de votre téléviseur, poussez la touche **WOOFER** vers le haut et maintenez-la enfoncée pendant 5 secondes jusqu'à ce que «**ALL-TV REMOTE**» apparaisse à l'écran. Utilisez ensuite le menu de votre téléviseur pour sélectionner les enceintes externes.

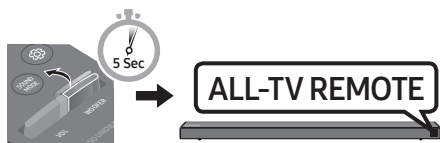

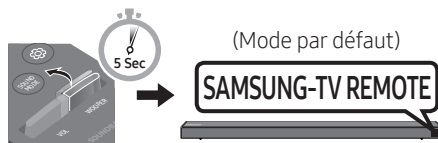

4. Si vous voulez restaurer la Soundbar en mode par défaut (contrôlé par une télécommande d'un téléviseur Samsung), poussez la touche **WOOFER** vers le haut et maintenez-la enfoncée pendant 5 secondes jusqu'à ce que «**SAMSUNG-TV REMOTE**» apparaisse à l'écran.



- Chaque fois que vous poussez la touche **WOOFER** vers le haut et la maintenez enfoncée pendant 5 secondes, le mode commute dans l'ordre suivant : «**SAMSUNG-TV REMOTE**» (Mode par défaut) → «**OFF-TV REMOTE**» → «**ALL-TV REMOTE**».
- La disponibilité de cette fonction dépend de la télécommande.
- Fabricants prenant en charge cette fonction: VIZIO, LG, Sony, Sharp, PHILIPS, PANASONIC, TOSHIBA, GRUNDIG, Hisense, RCA

Utilisation des touches dissimulées (Touches avec plus d'une fonction)

| Touche dissimulée | | Page de référence |
|---|---|-------------------|
| Touche de télécommande | Fonction | |
| WOOFER | Télécommande de votre téléviseur Activer/Désactiver (Veille) | page 25 |
|  (Source) | Appariement BT | page 22 |
|  (Lecture / Pause) | Auto Power Down Activer/Désactiver (Mode AUX) | page 23 |
| | Initialiser (Veille) | page 30 |
| | BT prêt | page 13 |
| Gauche | Auto Power Link ON/OFF | page 23 |
| Droite | Anynet+ ON/OFF | page 23 |
| Haut | ID SET | page 23 |
| Bas | Restriction du volume Activer/Désactiver | page 24 |
|  (Commande sonore) | EQ bande 7 | page 24 |
| SOUND MODE | DRC ON/OFF (Veille) | page 22 |
| | Bluetooth Power | page 22 |

Spécifications de sortie pour les différents modes d'effets sonores

| Effet | | Entrée | Sortie | |
|---|----------|------------|--|--|
| | | | Sans kit d'enceintes arrière sans fil | Avec kit d'enceintes arrière sans fil |
|  SOUND MODE | STANDARD | 2.0 canaux | 2.1 canaux | 4.1 canaux |
| | | 5.1 canaux | 3.1 canaux | 5.1 canaux |
| | SURROUND | 2.0 canaux | 5.1 canaux | 5.1 canaux |
| | | 5.1 canaux | 5.1 canaux | 5.1 canaux |

- Le kit d'enceintes arrière sans fil Samsung peut être acheté séparément. Pour acheter un kit, contactez le vendeur chez qui vous avez acheté la Soundbar.

09 INSTALLATION DU SUPPORT MURAL

Précautions d'installation

- Installez sur un mur vertical uniquement.
- N'installez pas dans un endroit à température élevée ou humide.
- Vérifiez si le mur est suffisamment robuste pour supporter le poids du produit. Sinon, renforcez le mur ou choisissez un autre point d'installation.
- Achetez et utilisez les vis de fixation ou les ancrages appropriés pour le type de mur dont vous disposez (plaque de plâtre, plaque métallique, bois, etc.). Si possible, fixez les vis portantes dans les poteaux.
- Achetez les vis de support mural selon le type et l'épaisseur du mur sur lequel vous souhaitez monter la Soundbar.
 - Diamètre: M5
 - Longueur: 35 mm ou plus recommandés.
- Connectez les câbles depuis l'unité aux appareils externes avant d'installer la Soundbar sur le mur.
- Assurez-vous que l'unité est éteinte et débranchée avant de l'installer. Sinon, cela pourrait provoquer un choc électrique.

Composants de fixation au mur

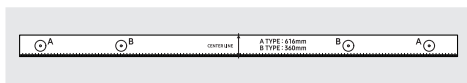

Guide de fixation murale



Vis de fixation
(2 pièces)

Vis (2 pièces)



Support de fixation murale (2 pièces)

1. Placez le **Guide de fixation murale** contre le mur.
 - Le **Guide de fixation murale** doit être de niveau.
 - Si votre téléviseur est monté sur le mur, installez la Soundbar à au moins 5 cm sous le téléviseur.

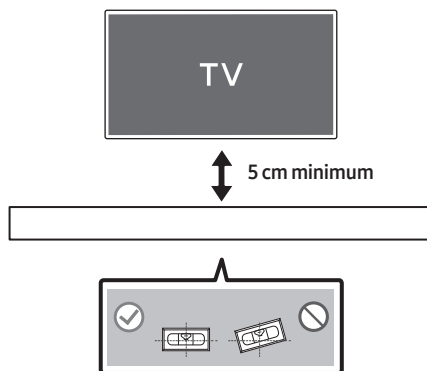

- Alignez la **Ligne centrale du Guide de fixation murale** avec le centre de votre téléviseur (si vous fixez la Soundbar sous votre téléviseur), puis fixez le **Guide de fixation murale** au mur avec du ruban adhésif.
 - Si vous ne fixez pas la Soundbar sous un téléviseur, placez la **Ligne centrale** au centre de la zone d'installation.

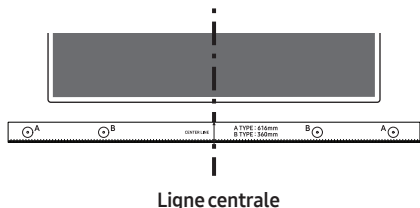

- Appuyez avec la pointe d'un stylo ou d'un crayon bien taillé au centre des images **A-TYPE** à chaque extrémité du guide pour marquer les trous des vis portantes, puis retirez le **Guide de fixation murale**.

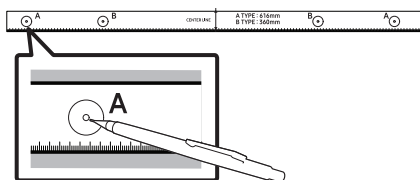

- À l'aide d'une mèche appropriée, faites un trou dans le mur au niveau de chaque marque.
 - Si les marques ne correspondent pas aux positions des poteaux muraux, veillez à insérer les ancrages ou les chevilles Molly appropriées dans les trous avant d'insérer les vis portantes. Si vous utilisez des ancrages ou des chevilles Molly, pensez à percer des trous suffisamment larges pour les accueillir.

- Enfoncez une vis (non fournie) dans chaque **Vis de fixation**, puis vissez fermement chaque vis dans un trou pour vis portante.

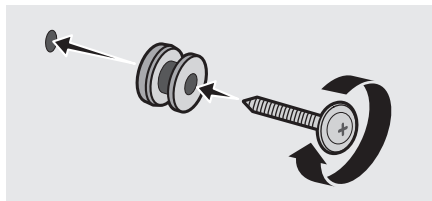

- Installez les **Support de fixation murale** sur la partie inférieure de la Soundbar, en veillant à les positionner correctement, en utilisant 2 **Vis**.

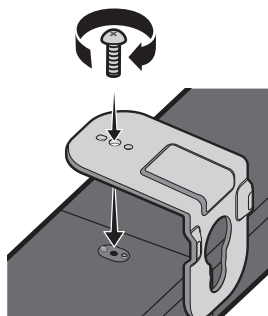

- Lors de l'assemblage, veillez à ce que l'accroche des **Support de fixation murale** se trouve sur l'arrière de la Soundbar.

Arrière de la Soundbar

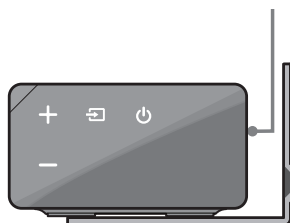

Extrémité droite de la Soundbar

7. Installez la Soundbar, sur laquelle sont fixés les **Supports de fixation murale**, en accrochant les **Supports de fixation murale** sur les **Vis de fixation** sur le mur.

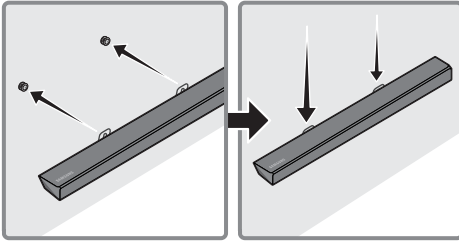

8. Faites glisser la Soundbar vers le bas, comme indiqué ci-dessous, afin que les **Support de fixation murale** reposent de manière sûre sur les **Vis de fixation**.

- Insérez les **Vis de fixation** dans la partie large (inférieure) des **Support de fixation murale**, puis faites glisser les **Support de fixation murale** vers le bas afin que les **Support de fixation murale** reposent de manière sûre sur les **Vis de fixation**.

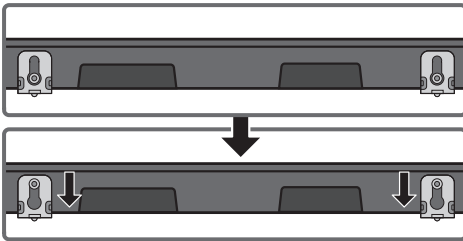

10 MISE À JOUR DU LOGICIEL

Samsung peut proposer des mises à jour pour le microprogramme du système de la Soundbar prochainement.

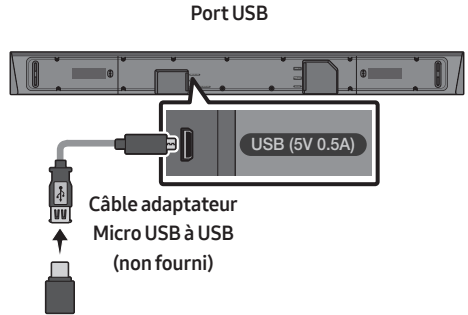

Si une mise à jour est proposée, vous pouvez mettre à jour le microprogramme en connectant le périphérique USB contenant la mise à jour du microprogramme enregistré au port USB de votre Soundbar. Pour plus d'informations sur comment télécharger des fichiers de mise à jour, rendez-vous sur le site Samsung Electronics (www.samsung.com → Support).

Ensuite, saisissez ou sélectionnez le modèle de votre Soundbar, sélectionnez Software & Apps, puis Downloads. Notez que les noms d'option peuvent varier.

Procédure de mise à jour

1. Raccordez un câble adaptateur Micro USB à USB à USB avec une fiche USB 2.0 mâle Micro USB (Type B) à une extrémité et avec une prise USB 2.0 femelle standard (Type A) à l'autre extrémité à la prise Micro USB de la Soundbar.
 - Le câble adaptateur Micro USB à USB est vendu séparément. Pour l'achat, contactez un Centre de service Samsung ou le Service client de Samsung.
2. Suivez les étapes ci-dessous pour télécharger le logiciel du produit : Rendez-vous sur le site Web Samsung sur (samsung.com) → recherchez le nom du modèle - sélectionnez l'option de menu d'assistance client (le nom de l'option est sujet à modifications)
3. Sauvegardez le logiciel téléchargé sur une clé USB et sélectionnez «Extraire ici» pour dézipper le fichier.
4. Éteignez la Soundbar et connectez la clé USB contenant la mise à jour du logiciel au port femelle sur un câble adaptateur Micro USB. Connectez le câble au port USB sur la Soundbar.
5. Allumez la Soundbar. Dans les 3 minutes qui suivent, «**UPDATE**» s'affiche et la mise à jour commence.
6. Lorsque la mise à jour est terminée, la Soundbar s'éteint. Appuyez sur la touche **▶||** de la télécommande pendant 5 secondes. «**INIT**» s'affiche à l'écran puis la Soundbar s'éteint. La mise à jour est terminée.
 - Ce produit est équipé de la fonction DUAL BOOT. Si la mise à jour du micrologiciel échoue, vous pouvez exécuter à nouveau la mise à jour.

Si UPDATE ne s'affiche pas

1. Éteignez la Soundbar, déconnectez et ensuite reconnectez le périphérique de stockage qui contient le fichier de mise à jour au port USB de la Soundbar.
2. Débranchez le cordon d'alimentation de la Soundbar, rebranchez-le, puis allumez la Soundbar.
 - La mise à jour du micrologiciel peut ne pas se faire correctement si les fichiers audio reconnus par la Soundbar sont stockés dans le périphérique de stockage.
 - N'éteignez pas l'appareil et ne retirez pas le périphérique USB lorsque les mises à jour sont en train d'être appliquées. L'unité principale s'éteindra automatiquement après avoir terminé la mise à jour du micrologiciel.
 - Lorsque la mise à jour est terminée, la configuration de l'utilisateur de la Soundbar est réinitialisée. Nous vous recommandons d'écrire vos paramètres pour pouvoir les rétablir après la mise à jour. Notez que la mise à jour du micrologiciel réinitialise également la connexion du subwoofer. Si la connexion au subwoofer n'est pas rétablie automatiquement après la mise à jour, reportez-vous à la page 6. Si la mise à jour du logiciel échoue, contrôlez si la clé USB est défectueuse.
 - Les utilisateurs de Mac OS doivent utiliser MS-DOS (FAT) comme format USB.
 - L'exécution de la mise à jour via USB peut ne pas être possible en fonction du fabricant du périphérique de stockage.

11 DÉPANNAGE

Avant de contacter l'assistance, veuillez lire ce qui suit.

L'unité ne s'allume pas.

Le cordon d'alimentation est-il branché dans la prise murale?

→ Branchez la fiche secteur sur la prise.

Une fonction ne répond pas lorsque la touche est enfoncée.

De l'électricité statique est-elle présente dans l'air?

→ Débranchez la fiche secteur et rebranchez-la.

Des distorsions sonores se font entendre en mode BT.

→ Consultez les sections sur la connexion Bluetooth aux pages 12 et 18.

Aucun son n'est produit.

La fonction de coupure du son est-elle activée ?

→ Appuyez sur la touche **VOL** pour annuler cette fonction.

Le volume est-il réglé à son minimum ?

→ Réglez le volume.

La télécommande ne fonctionne pas.

Les piles sont-elle usées ?

→ Remplacez avec des piles neuves.

Est-ce que la distance entre la télécommande et l'unité principale Soundbar est trop grande ?

→ Rapprochez la télécommande de l'unité principale Soundbar.

La LED rouge sur le caisson de basse clignote et le caisson de basse ne produit aucun son.

Ce problème peut se produire si le caisson de basse n'est pas connecté à l'unité principale Soundbar.

→ Essayez de reconnecter votre caisson de basse. (Voir page 6.)

Le caisson de basse bourdonne et vibre considérablement.

Essayez de régler les vibrations de votre caisson de basse.

→ Poussez la touche **WOOFER** de votre télécommande vers le haut ou le bas pour régler le volume du caisson de basse. (sur -12 ou entre -6 et +6)

12 LICENCE



Manufactured under license from Dolby Laboratories. Dolby, Dolby Audio, Pro Logic, and the double-D symbol are trademarks of Dolby Laboratories.



For DTS patents, see <http://patents.dts.com>. Manufactured under license from DTS Licensing Limited. DTS, the Symbol, DTS in combination with the Symbol, and DTS Digital Surround are registered trademarks or trademarks of DTS, Inc. in the United States and/or other countries. © DTS, Inc. All Rights Reserved.



The terms HDMI and HDMI High-Definition Multimedia Interface, and the HDMI Logo are trademarks or registered trademarks of HDMI Licensing LLC in the United States and other countries.

13 AVIS DE LICENCE LIBRE

Pour toute requête et demande concernant les sources ouvertes, contactez Samsung via e-mail à l'adresse (oss.request@samsung.com).

14 REMARQUE IMPORTANTE À PROPOS DU SERVICE

- Les figures et les illustrations du présent Manuel d'utilisation sont fournies à titre de référence uniquement et peuvent différer de l'apparence du produit réel.
- Des frais supplémentaires pourront vous être facturés dans les cas suivants :
 - (a) Vous demandez l'intervention d'un ingénieur, mais il s'avère que l'appareil ne présente aucune anomalie (par ex. vous n'avez pas lu ce Manuel d'utilisation).
 - (b) Vous portez l'unité à un centre de réparation, mais il s'avère que celle-ci ne présente aucune défaillance (par ex. vous n'avez pas lu ce Manuel d'utilisation).
- Le montant de ces frais administratifs vous sera notifié avant que tout travail ou toute visite à votre domicile ne soit effectuée).

15 SPÉCIFICATIONS ET GUIDE

Spécifications

| | |
|---|--|
| Nom du modèle | HW-N650 |
| USB | 5V/0,5A |
| Poids | 3,6 kg |
| Dimensions(L x H x P) | 1100,0 x 59,0 x 100,0 mm |
| Plage de températures en fonctionnement | +5°C à +35°C |
| Plage d'humidité en fonctionnement | 10 % ~ 75 % |
| AMPLIFICATEUR Puissance de sortie nominale | 30W x 6 + 10W x 2 |
| Formats de lecture pris en charge | LPCM 2ch, Dolby Audio™ (prise en charge de Dolby® Digital), DTS |
| PUISSANCE DE SORTIE DE L'APPAREIL SANS FIL Puissance de transmission BT max. Puissance de transmission SRD max. | 100 mW à 2,4 GHz – 2,4835 GHz 25 mW à 5,725 GHz – 5,825 GHz |

| | |
|---|--------------------------|
| Nom du caisson de basse | PS-WN30 |
| Poids | 7,0 kg |
| Dimensions(L x H x P) | 215,0 x 384,5 x 304,0 mm |
| AMPLIFICATEUR Puissance de sortie nominale | 160W |

| | |
|---|---|
| Consommation électrique totale en veille (W) | 2,9W |
| Bluetooth Méthode de désactivation du port | Appuyez et maintenez enfoncée la touche SOUND MODE pendant plus de 5 secondes pour désactiver la fonction Bluetooth Power. |

REMARQUES

- Samsung Electronics Co., Ltd se réserve le droit de modifier les caractéristiques sans préavis.
- Le poids et les dimensions sont approximatifs.

- Samsung Electronics déclare par la présente que cet équipement est conforme à la directive 2014/53/UE.



Le texte complet de la déclaration de conformité de l'UE est disponible à l'adresse Internet suivante : <http://www.samsung.com>, puis allez dans Assistance > Sélectionner un produit et saisissez le nom de modèle.

Cet équipement peut fonctionner dans tous les pays de l'Union européenne.



[Élimination des batteries de ce produit]

(Applicable aux pays disposant de systèmes de collecte séparés)

Le symbole sur la batterie, le manuel ou l'emballage indique que les batteries de ce produit ne doivent pas être éliminées en fin de vie avec les autres déchets ménagers. L'indication éventuelle des symboles chimiques Hg, Cd ou Pb signifie que la batterie contient des quantités de mercure, de cadmium ou de plomb supérieures aux niveaux de référence stipulés dans la directive CE 2006/66.

Si les batteries ne sont pas correctement éliminées, ces substances peuvent porter préjudice à la santé humaine ou à l'environnement.

Afin de protéger les ressources naturelles et d'encourager la réutilisation du matériel, veuillez à séparer les batteries des autres types de déchets et à les recycler via votre système local de collecte gratuite des batteries.



Les bons gestes de mise au rebut de ce produit (Déchets d'équipements électriques & électroniques)

(Applicable aux pays disposant de systèmes de collecte séparés)

Ce symbole sur le produit, ses accessoires ou sa documentation indique que ni le produit, ni ses accessoires électroniques usagés (chargeur, casque audio, câble USB, etc.) ne peuvent être jetés avec les autres déchets ménagers. La mise au rebut incontrôlée des déchets présentant des risques environnementaux et de santé publique, veuillez séparer vos produits et accessoires usagés des autres déchets. Vous favoriserez ainsi le recyclage de la matière qui les compose dans le cadre d'un développement durable.









Les particuliers sont invités à contacter le magasin leur ayant vendu le produit ou à se renseigner auprès des autorités locales pour connaître les procédures et les points de collecte de ces produits en vue de leur recyclage. Les entreprises et particuliers sont invités à contacter leurs fournisseurs et à consulter les conditions de leur contrat de vente. Ce produit et ses accessoires ne peuvent être jetés avec les autres déchets.

Pour obtenir des informations sur les engagements environnementaux de Samsung et sur les obligations réglementaires spécifiques à l'appareil, par ex. la réglementation REACH WEEE, rendez-vous sur : http://www.samsung.com/uk/aboutsamsung/samsungelectronics/corporatecitizenship/data_corner.html

ΠΛΗΡΟΦΟΡΙΕΣ ΓΙΑ ΤΗΝ ΑΣΦΑΛΕΙΑ

ΠΡΟΕΙΔΟΠΟΙΗΣΕΙΣ ΓΙΑ ΤΗΝ ΑΣΦΑΛΕΙΑ

ΓΙΑ ΝΑ ΠΕΡΙΟΡΙΣΕΤΕ ΤΟΝ ΚΙΝΔΥΝΟ ΗΛΕΚΤΡΟΠΛΗΞΙΑΣ ΜΗΝ ΑΦΑΙΡΕΙΤΕ ΤΟ ΠΙΣΩ ΚΑΛΥΜΜΑ. Η ΣΥΣΚΕΥΗ ΔΕΝ ΠΕΡΙΕΧΕΙ ΕΞΑΡΤΗΜΑΤΑ ΠΟΥ ΜΠΟΡΟΥΝ ΝΑ ΕΠΙΣΚΕΥΑΣΤΟΥΝ ΑΠΟ ΤΟ ΧΡΗΣΤΗ. ΓΙΑ ΤΙΣ ΕΡΓΑΣΙΕΣ ΣΥΝΤΗΡΗΣΗΣ ΕΜΠΙΣΤΕΥΘΕΙΤΕ ΕΞΕΙΔΙΚΕΥΜΕΝΟ ΠΡΟΣΩΠΙΚΟ.

|  | ΠΡΟΣΟΧΗ ΚΙΝΔΥΝΟΣ ΗΛΕΚΤΡΟΠΛΗΞΙΑΣ ΜΗΝ ΑΝΟΙΓΕΤΕ |  |
|---|--|---|
|  | Αυτό το σύμβολο υποδεικνύει ότι υπάρχει υψηλή τάση στο εσωτερικό της συσκευής. Είναι επικίνδυνο να έρχεστε σε επαφή με οποιοδήποτε εσωτερικό εξάρτημα αυτού του προϊόντος. | |
|  | Αυτό το σύμβολο υποδεικνύει ότι αυτό το προϊόν συνοδεύεται από σημαντικά έντυπα αναφορικά με τη λειτουργία και τη συντήρηση. | |
|  | Προϊόν κατηγορίας II: Αυτό το σύμβολο υποδεικνύει ότι δεν απαιτείται σύνδεση ασφαλείας με την ηλεκτρική γείωση. | |
|  | Τάση εναλλασσόμενου ρεύματος: Αυτό το σύμβολο υποδεικνύει ότι η ονομαστική τάση που επισημαίνεται με το σύμβολο είναι τάση εναλλασσόμενου ρεύματος. | |
|  | Τάση συνεχούς ρεύματος: Αυτό το σύμβολο υποδεικνύει ότι η ονομαστική τάση που επισημαίνεται με το σύμβολο είναι τάση συνεχούς ρεύματος. | |
|  | Προσοχή, συμβουλευτείτε τις οδηγίες χρήσης: Αυτό το σύμβολο καθοδηγεί το χρήστη να συμβουλευτεί το εγχειρίδιο χρήσης για περαιτέρω πληροφορίες σχετικά με την ασφάλεια. | |

ΠΡΟΕΙΔΟΠΟΙΗΣΗ

- Μην εκθέτετε τη συσκευή σε βροχή ή υγρασία, προκειμένου να μειώσετε τον κίνδυνο πυρκαγιάς ή ηλεκτροπληξίας.

ΠΡΟΣΟΧΗ

- ΓΙΑ ΝΑ ΑΠΟΦΥΓΕΤΕ ΤΗΝ ΗΛΕΚΤΡΟΠΛΗΞΙΑ, ΤΟΠΟΘΕΤΗΣΤΕ ΟΛΟΚΛΗΡΟ ΤΟ ΠΛΑΤΥ ΤΜΗΜΑ ΤΟΥ ΦΙΣ ΣΤΟ ΠΛΑΤΥ ΤΜΗΜΑ ΤΗΣ ΠΡΙΖΑΣ.
- Η συσκευή αυτή θα πρέπει πάντα να συνδέεται σε δίκτυο AC με προστατευτική σύνδεση γείωσης.
- Για να αποσυνδέσετε τη συσκευή από το ρεύμα, θα πρέπει να τραβήξετε το βύσμα από την πρίζα, κατά συνέπεια η πρίζα θα πρέπει να είναι κατάλληλη.
- Μην εκθέτετε αυτή τη συσκευή σε σταγόνες ή πιτσιλιίσματα υγρών. Μην τοποθετείτε δοχεία γεμάτα με υγρό, όπως βάζα, επάνω στη συσκευή.
- Για να απενεργοποιήσετε πλήρως αυτή τη συσκευή, θα πρέπει να αποσυνδέσετε το φισ ρεύματος από την πρίζα. Για το λόγο αυτόν, το φισ ρεύματος θα πρέπει να είναι εύκολα και άμεσα προσπελάσιμο συνεχώς.

ΠΡΟΦΥΛΑΞΕΙΣ

1. Βεβαιωθείτε ότι η τροφοδοσία εναλλασσόμενου ρεύματος στο σπίτι σας συμμορφώνεται με τις απαιτήσεις τροφοδοσίας που αναφέρονται στην ετικέτα αναγνώρισης που βρίσκεται στην κάτω πλευρά του προϊόντος. Τοποθετήστε το προϊόν οριζόντια, σε κατάλληλη βάση (έπιπλο), προβλέποντας αρκετό χώρο γύρω της για εξαερισμό 7-10 εκατοστά. Βεβαιωθείτε ότι οι οπές αερισμού δεν είναι καλυμμένες. Μην τοποθετείτε τη μονάδα επάνω σε ενισχυτές ή άλλον εξοπλισμό, ο οποίος ενδέχεται να θερμανθεί. Αυτή η μονάδα έχει σχεδιαστεί για συνεχή χρήση. Για να απενεργοποιήσετε πλήρως τη μονάδα, αποσυνδέστε το φις εναλλασσόμενου ρεύματος από την πρίζα. Αποσυνδέστε τη μονάδα αν σκοπεύετε να την αφήσετε αχρησιμοποίητη για μεγάλο χρονικό διάστημα.
2. Κατά τη διάρκεια καταιγίδων, αποσυνδέστε το φις από την πρίζα ρεύματος. Απότομες κορυφές της τάσης τροφοδοσίας λόγω κεραυνών μπορεί να προκαλέσουν βλάβη στη μονάδα.
3. Μην εκθέτετε την συσκευή σε άμεσο ηλιακό φως ή άλλες πηγές θερμότητας. Μπορεί να προκληθεί υπερθέρμανση και δυσλειτουργία της μονάδας.
4. Προστατέψτε τη συσκευή από υγρασία (π.χ. ανθοδοχεία) και υπερβολική ζέστη (π.χ. τζάκι) ή από εξοπλισμό που προκαλεί ισχυρά μαγνητικά ή ηλεκτρικά πεδία (π.χ. ηχεία). Αποσυνδέστε το καλώδιο ρεύματος από την παροχή ρεύματος σε περίπτωση που το προϊόν παρουσιάζει κάποια δυσλειτουργία. Το προϊόν δεν προορίζεται για βιομηχανική χρήση. Προορίζεται αποκλειστικά για προσωπική χρήση. Ενδέχεται να προκύψει συμπίκνωση υγρασίας εάν το προϊόν ή ο δίσκος βρίσκονται σε περιβάλλον με σα χαμηλές θερμοκρασίες. Εάν κατά τη διάρκεια του Χειμώνα πρέπει να μεταφέρετε τη μονάδα σε άλλον χώρο, περιμένετε περίπου για 2 ώρες ώστε να επανέλθει σε θερμοκρασία δωματίου προτού τη θέσετε σε λειτουργία.

5. Οι μπαταρίες που χρησιμοποιεί το προϊόν περιέχει χημικά που είναι επικίνδυνα για το περιβάλλον. Μην απορρίπτετε τις μπαταρίες μαζί με τα υπόλοιπα οικιακά απορρίμματα. Μην απορρίπτετε τις μπαταρίες σε φωτιά. Μην βραχυκυκλώνετε, μην αποσυναρμολογείτε και μην υπερθερμαίνετε τις μπαταρίες. Υπάρχει κίνδυνος έκρηξης αν αντικαταστήσετε εσφαλμένα την μπαταρία. Αντικαταστήστε μόνο με μπαταρία ίδιου ή ισοδύναμου τύπου.

ΠΛΗΡΟΦΟΡΙΕΣ ΓΙΑ ΤΟ ΠΑΡΟΝ ΕΓΧΕΙΡΙΔΙΟ

Το εγχειρίδιο αποτελείται από δύο μέρη: το παρόν απλό έντυπο ΕΓΧΕΙΡΙΔΙΟ ΧΡΗΣΗΣ και ένα λεπτομερές ΠΛΗΡΕΣ ΕΓΧΕΙΡΙΔΙΟ το οποίο διατίθεται προς λήψη ηλεκτρονικά.



ΕΓΧΕΙΡΙΔΙΟ ΧΡΗΣΗΣ

Ανατρέξτε στο παρόν εγχειρίδιο για οδηγίες ασφαλείας, εγκατάσταση του προϊόντος, εξαρτήματα, συνδέσεις και προδιαγραφές του προϊόντος.



ΠΛΗΡΕΣ ΕΓΧΕΙΡΙΔΙΟ

Μπορείτε να δείτε το ΠΛΗΡΕΣ ΕΓΧΕΙΡΙΔΙΟ στο online κέντρο υποστήριξης πελατών της Samsung σαρώνοντας τον κωδικό QR. Για να δείτε το εγχειρίδιο στον υπολογιστή ή τη φορητή συσκευή σας, κατεβάστε το (ως έγγραφο) από την τοποθεσία web της Samsung. (<http://www.samsung.com/support>)

Η σχεδίαση και οι προδιαγραφές μπορούν να αλλάξουν χωρίς προηγούμενη ειδοποίηση.

ΠΕΡΙΕΧΟΜΕΝΑ

| | | |
|-----------|--|-----------|
| 01 | Ελεγχος των εξαρτημάτων | 2 |
| | Τοποθέτηση των μπαταριών πριν από τη χρήση του τηλεχειριστηρίου (2 μπαταρίες AA) | 2 |
| 02 | Επισκοπήση προϊόντος | 3 |
| | Εμπρός / Δεξί πλαίσιο του Soundbar | 3 |
| | Κάτω πλαίσιο του Soundbar | 4 |
| 03 | Συνεση του Soundbar | 5 |
| | Σύνδεση του ρεύματος | 5 |
| | Σύνδεση του Soundbar στο subwoofer | 6 |
| | – Αυτόματη σύνδεση του υπογούφερ με το Soundbar | 6 |
| | – Σε περίπτωση αποτυχίας της αυτόματης σύνδεσης του υπογούφερ, πραγματοποιήστε τη σύνδεση χειροκίνητα | 7 |
| | Σύνδεση του SWA-8500S με το Soundbar (πωλείται ξεχωριστά) | 8 |
| 04 | Συνδεση στην τηλεοραση | 10 |
| | Μέθοδος 1. Σύνδεση με καλώδιο | 10 |
| | – Σύνδεση με καλώδιο οπτικών ινών | 10 |
| | – Σύνδεση τηλεόρασης με καλώδιο HDMI | 11 |
| | Μέθοδος 2. Ασύρματη σύνδεση | 12 |
| | – Σύνδεση τηλεόρασης μέσω Bluetooth | 12 |
| 05 | Συνδεση εξωτερικης συσκευης | 14 |
| | Σύνδεση με καλώδιο οπτικών ινών ή αναλογικό καλώδιο ήχου (AUX) | 14 |
| | Σύνδεση μέσω καλωδίου HDMI | 15 |
| 06 | Συνδεση συσκευης αποθηκευσης USB | 16 |

| | | |
|-----------|---|-----------|
| 07 | Συνδεση φορητης συσκευης | 18 |
| | Σύνδεση μέσω Bluetooth | 18 |
| | Χρήση της εφαρμογής Samsung Audio Remote | 21 |
| | – Εγκατάσταση της εφαρμογής Samsung Audio Remote | 21 |
| | – Εκκίνηση της εφαρμογής Samsung Audio Remote | 21 |
| 08 | Χρηση τηλεχειριστηριου | 22 |
| | Πώς να χρησιμοποιείται το τηλεχειριστήριο; | 22 |
| | Ρυθμίστε την ένταση ήχου του Soundbar με ένα τηλεχειριστήριο τηλεόρασης | 25 |
| | Χρήση των κρυφών κουμπιών (Κουμπιά με περισσότερες από μία λειτουργίες) | 26 |
| | Προδιαγραφές εξόδου για τις διάφορες λειτουργίες εφέ ήχου | 26 |
| 09 | Εγκαταση βασης τοιχου | 27 |
| | Προφυλάξεις εγκατάστασης | 27 |
| | Εξαρτήματα τοποθέτησης στον τοίχο | 27 |
| 10 | Ενημερωση λογισμικου | 29 |
| | Διαδικασία ενημέρωσης | 30 |
| | Αν δεν εμφανίζεται η ένδειξη UPDATE | 30 |
| 11 | Αντιμετωπιση προβληματων | 31 |
| 12 | Αδεια | 32 |
| 13 | Ειδοποίηση για τις άδειες χρήσης λογισμικού ανοιχτού κώδικα | 32 |
| 14 | Σημαντικη σημειωση σχετικα με το σερβις | 32 |
| 15 | Προδιαγραφες και οδηγιες | 33 |
| | Προδιαγραφες | 33 |

01 ΕΛΕΓΧΟΣ ΤΩΝ ΕΞΑΡΤΗΜΑΤΩΝ

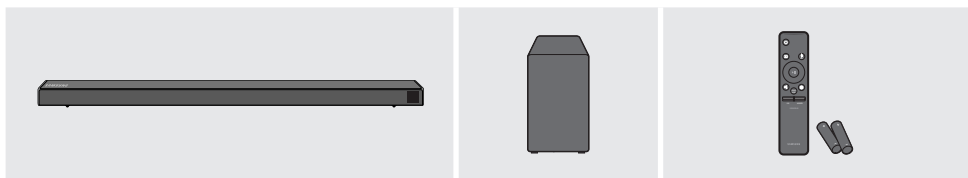

Κύρια μονάδα του Soundbar

Υπογούφερ

Τηλεχειριστήριο / Μπαταρίες

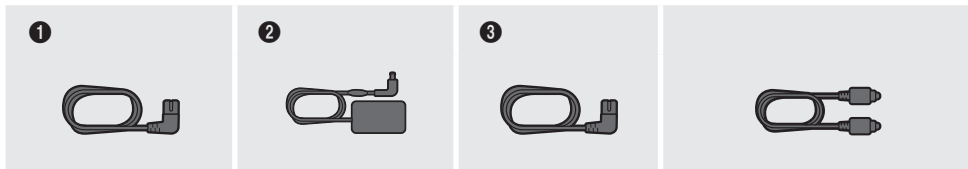

1
Καλώδιο τροφοδοσίας
(Υπογούφερ)

2
Τροφοδοτικό AC/DC
(Κύρια μονάδα)

3
Καλώδιο
τροφοδοσίας
(Τροφοδοτικό AC/DC)

Καλώδιο οπτικών ινών

- Για περισσότερες πληροφορίες σχετικά με την τροφοδοσία και την κατανάλωση ενέργειας, ανατρέξτε στην ετικέτα που βρίσκεται πάνω στο προϊόν. (Ετικέτα: Κάτω μέρος της κύριας μονάδας του Soundbar)
- Τα βήματα για τη σύνδεση της τροφοδοσίας επισημαίνονται με ετικέτες **(1, 2, 3)**. Για περισσότερες πληροφορίες σχετικά με τη σύνδεση τροφοδοσίας, ανατρέξτε στη σελίδα 5.
- Για τα εξαρτήματα τοποθέτησης του Soundbar σε τοίχο, ανατρέξτε στη σελίδα 27.
- Για αγορά πρόσθετων εξαρτημάτων ή προαιρετικών καλωδίων, επικοινωνήστε με το Κέντρο σέρβις ή με το Τμήμα εξυπηρέτησης πελατών της Samsung.
- Η εμφάνιση των εξαρτημάτων ενδέχεται να διαφέρει ελαφρά από τις παραπάνω εικόνες.

Τοποθέτηση των μπαταριών πριν από τη χρήση του τηλεχειριστηρίου (2 μπαταρίες AA)

Σύρτε το κάλυμμα της μπαταρίας προς την κατεύθυνση του βέλους μέχρι να αφαιρεθεί. Τοποθετήστε 2 μπαταρίες AA (1,5 V) φροντίζοντας για το σωστό προσανατολισμό των πόλων τους. Σύρτε το κάλυμμα της μπαταρίας στη θέση του.

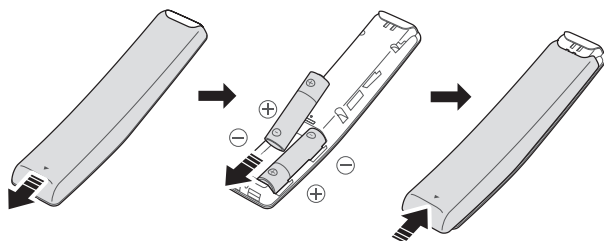

02 ΕΠΙΣΚΟΠΗΣΗ ΠΡΟΪΟΝΤΟΣ

Εμπρός / Δεξιά πλαίσιο του Soundbar

Τοποθετήστε το προϊόν έτσι ώστε το λογότυπο SAMSUNG να βρίσκεται στην κορυφή.

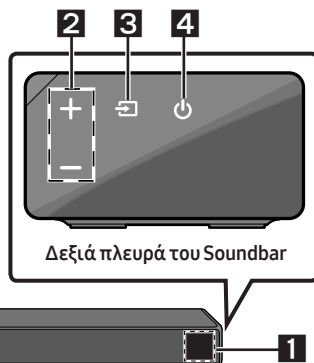

1

Οθόνη

Προβάλλει την κατάσταση του προϊόντος και την τρέχουσα λειτουργία.

2

Κουμπί +/- (Ένταση ήχου)

Ρυθμίζει την ένταση του ήχου.

- Όταν η ένταση ήχου ρυθμιστεί, το επίπεδο της έντασης εμφανίζεται στην μπροστινή οθόνη του Soundbar.

3

Κουμπί (Πηγή)

Επιλογή λειτουργίας εισόδου πηγής.

| Λειτουργία εισόδου | Οθόνη |
|------------------------|------------------------------------|
| Οπτική ψηφιακή είσοδος | D.IN |
| Είσοδος ARC (HDMI OUT) | D.IN → TV ARC (Αυτόματη μετατροπή) |
| Είσοδος AUX | AUX |
| Είσοδος HDMI | HDMI |
| Λειτουργία BLUETOOTH | BT |
| Λειτουργία USB | USB |

- Για να ενεργοποιήσετε τη λειτουργία «BT PAIRING», αλλάξτε την πηγή σε λειτουργία «BT» και, στη συνέχεια, πατήστε για παραπάνω από 5 δευτερόλεπτα το κουμπί  (Πηγή).

4

Κουμπί (Λειτουργία)

Ενεργοποίηση και απενεργοποίηση λειτουργίας.

- Όταν συνδέσετε το καλώδιο ρεύματος, το πλήκτρο λειτουργίας θα λειτουργήσει σε 4 έως 6 δευτερόλεπτα.
- Όταν ενεργοποιείτε αυτή τη μονάδα, υπάρχει μια καθυστέρηση 4 έως 5 δευτερολέπτων προτού μπορέσει να αναπαράγει ήχο.
- Αν θέλετε να απολαμβάνετε τον ήχο μόνο από το ασύρματο Soundbar, πρέπει να απενεργοποιήσετε τα ηχεία της τηλεόρασης στο μενού Ρύθμιση ήχου της τηλεόρασης. Ανατρέξτε στο εγχειρίδιο της τηλεόρασης που συνοδεύει την τηλεόρασή σας.

Κάτω πλαίσιο του Soundbar

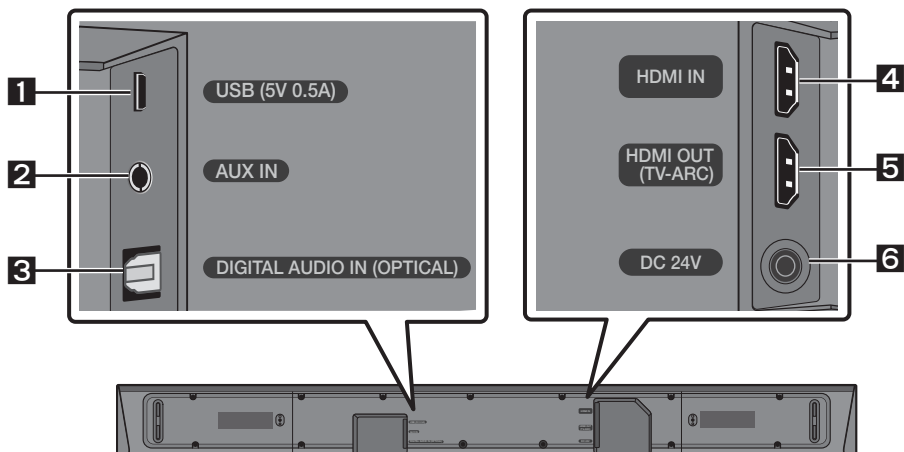

| | |
|----------|---|
| 1 | USB (5V 0.5A) Συνδέστε εδώ μια συσκευή USB για αναπαραγωγή μουσικών αρχείων που βρίσκονται στη συσκευή USB μέσω του Soundbar. |
| 2 | AUX IN Συνδέστε σε αναλογική έξοδο μια εξωτερική συσκευή. |
| 3 | DIGITAL AUDIO IN (OPTICAL) Συνδέστε σε ψηφιακή (οπτική) έξοδο μια εξωτερική συσκευή. |
| 4 | HDMI IN Ταυτόχρονη είσοδος ψηφιακών σημάτων εικόνας και ήχου μέσω καλωδίου HDMI. Συνδέστε σε έξοδο HDMI μια εξωτερική συσκευή. |
| 5 | HDMI OUT (TV-ARC) Συνδέεται στην υποδοχή HDMI (ARC) μιας τηλεόρασης. |
| 6 | DC 24V (Είσοδος παροχής τροφοδοσίας) Συνδέεται στο τροφοδοτικό AC/DC. |

- Όταν αποσυνδέετε το καλώδιο του τροφοδοτικού AC/DC από την πρίζα, τραβήξτε το από το φις. Μην τραβάτε το καλώδιο.
- Μην συνδέσετε τη μονάδα ή άλλα εξαρτήματα σε πρίζα AC προτού συνδέσετε όλα τα εξαρτήματα μεταξύ τους.

03 ΣΥΝΕΣΗ ΤΟΥ SOUNDBAR

Σύνδεση του ρεύματος

Χρησιμοποιήστε τα εξαρτήματα τροφοδοσίας (1, 2, 3) για να συνδέσετε το subwoofer σε ηλεκτρική πρίζα, ακολουθώντας την εξής σειρά:

- 1 Συνδέστε το καλώδιο τροφοδοσίας στο subwoofer.
- 2 Συνδέστε το καλώδιο τροφοδοσίας στο τροφοδοτικό και μετά στο Soundbar.
- 3 Συνδέστε το καλώδιο τροφοδοσίας στην πρίζα.

Ανατρέξτε στην παρακάτω εικόνα:

- Για περισσότερες πληροφορίες σχετικά με το απαιτούμενο ρεύμα και την κατανάλωση ενέργειας, ανατρέξτε στην ετικέτα που βρίσκεται πάνω στο προϊόν. (Ετικέτα: Κάτω μέρος της κύριας μονάδας του Soundbar)

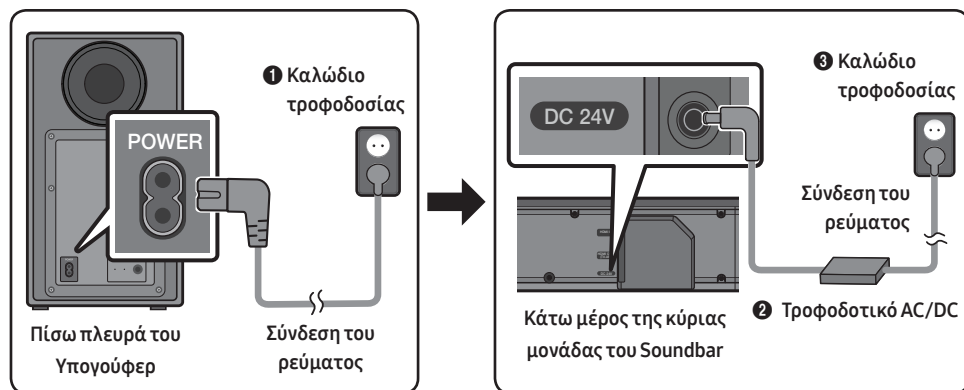

- Φροντίστε να τοποθετήσετε το τροφοδοτικό AC/DC οριζόντια σε τραπέζι ή δάπεδο. Εάν το τροφοδοτικό AC/DC κρέμεται και η είσοδος του καλωδίου AC είναι στραμμένη προς τα πάνω, ενδέχεται να εισέλθει νερό ή άλλα ξένα σώματα στο εσωτερικό του τροφοδοτικού και να προκληθεί βλάβη στη λειτουργία του.

Σύνδεση του Soundbar στο subwoofer

Μόλις συνδεθεί το υπογούφερ, θα απολαμβάνετε ήχο με πλούσια μπάσα.

Αυτόματη σύνδεση του υπογούφερ με το Soundbar

Αμέσως μετά την ενεργοποίηση της τροφοδοσίας και αφού συνδέσετε τα καλώδια τροφοδοσίας στο Soundbar και το υπογούφερ, το υπογούφερ συνδέεται αυτόματα στο Soundbar.

- Όταν ολοκληρωθεί η αυτόματη ζεύξη, ανάβουν οι μπλε ενδείξεις στην πίσω πλευρά του υπογούφερ.

Ενδεικτικές λυχνίες LED στην πίσω πλευρά του Υπογούφερ

| ΛΥΧΝΙΑ LED | Κατάσταση | Περιγραφή | Επίλυση |
|------------------|-------------|---|--|
| Μπλε | Ενεργή | Επιτυχία σύνδεσης (κανονική λειτουργία) | - |
| | Αναβοσβήνει | Ανάκτηση σύνδεσης | Ελέγξτε εάν έχει συνδεθεί σωστά το καλώδιο τροφοδοσίας στην κύρια μονάδα του Soundbar ή περιμένετε 5 λεπτά περίπου. Εάν η λυχνία εξακολουθεί να αναβοσβήνει, δοκιμάστε να συνδέσετε το subwoofer με μη αυτόματο τρόπο. Ανατρέξτε στη σελίδα 7. |
| Κόκκινη | Ενεργή | Αναμονή (με απενεργοποιημένη την κύρια μονάδα του Soundbar) | Ελέγξτε εάν έχει συνδεθεί σωστά το καλώδιο τροφοδοσίας στην κύρια μονάδα του Soundbar. |
| | | Αποτυχία σύνδεσης | Συνδέστε ξανά. Ανατρέξτε στις οδηγίες για μη αυτόματη σύνδεση στη σελίδα 7. |
| Κόκκινη και μπλε | Αναβοσβήνει | Δυσλειτουργία | Αναζητήστε στο εγχειρίδιο τα στοιχεία επικοινωνίας του Κέντρου σέρβις της Samsung |

Σε περίπτωση αποτυχίας της αυτόματης σύνδεσης του υπογούφερ, πραγματοποιήστε τη σύνδεση χειροκίνητα

Πριν από τη μη αυτόματη σύνδεση, ακολουθήστε την εξής διαδικασία:

- Ελέγξτε εάν τα καλώδια τροφοδοσίας του Soundbar και του υπογούφερ είναι συνδεδεμένα σωστά.
- Βεβαιωθείτε ότι το Soundbar είναι ενεργοποιημένο.

1. Πατήστε για τουλάχιστον 5 δευτερόλεπτα την επιλογή **ID SET** στην πίσω πλευρά του υπογούφερ.
 - Σβήνει η κόκκινη ένδειξη στο πίσω μέρος του υπογούφερ και αναβοσβήνει η μπλε ένδειξη.

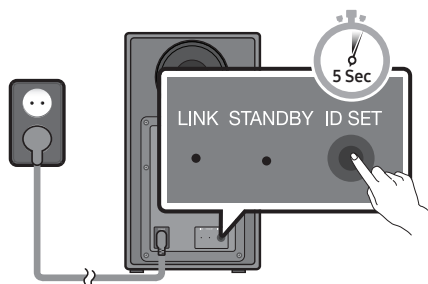

Πίσω πλευρά του Υπογούφερ

2. Πατήστε το κουμπί **Επάνω** στο τηλεχειριστήριο για τουλάχιστον 5 δευτερόλεπτα.
 - Στην οθόνη του Soundbar εμφανίζεται για λίγο το μήνυμα **ID SET** και μετά σβήνει.
 - Το Soundbar θα ενεργοποιηθεί αυτόματα μόλις ολοκληρωθεί η λειτουργία **ID SET**.

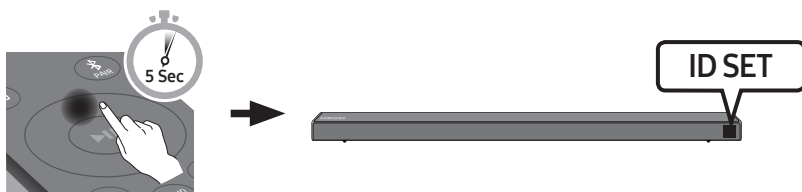

3. Ελέγξτε εάν η λυχνία LED LINK είναι σταθερά μπλε (η σύνδεση ολοκληρώθηκε).

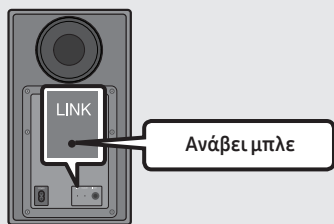

Η ένδειξη LED LINK σταματά να αναβοσβήνει και ανάβει σταθερά μπλε όταν δημιουργηθεί σύνδεση μεταξύ του Soundbar και του ασύρματου subwoofer.

ΣΗΜΕΙΩΣΕΙΣ

- Μην συνδέσετε το καλώδιο του προϊόντος ή της τηλεόρασής σας σε πρίζα AC προτού συνδέσετε όλα τα εξαρτήματα μεταξύ τους.
- Προτού εγκαταστήσετε ή μετακινήσετε το προϊόν, βεβαιωθείτε ότι το έχετε απενεργοποιήσει και ότι έχετε αποσυνδέσει το καλώδιο.
- Αν η κύρια μονάδα απενεργοποιηθεί, το ασύρματο subwoofer μεταβαίνει σε κατάσταση αναμονής και η ενδεικτική λυχνία LED STANDBY στο πίσω μέρος αναβοσβήνει για λίγο με μπλε χρώμα και στο τέλος γίνεται κόκκινη.
- Αν χρησιμοποιείτε κοντά στο Soundbar μια συσκευή που λειτουργεί στην ίδια συχνότητα (5,8 GHz) με το Soundbar, ενδέχεται να διακόπτεται ο ήχος λόγω παρεμβολών.
- Η μέγιστη απόσταση μετάδοσης ασύρματου σήματος της κύριας μονάδας είναι 10 μέτρα περίπου, αλλά αυτό εξαρτάται από το περιβάλλον λειτουργίας. Αν ανάμεσα στην κύρια μονάδα και το ασύρματο subwoofer παρεμβάλλεται τείχος από οπλισμένο σκυρόδεμα ή μέταλλο, το σύστημα ενδέχεται να μην λειτουργεί καθόλου, καθώς το ασύρματο σήμα δεν μπορεί να διαπεράσει το μέταλλο.

ΜΕΤΡΑ ΠΡΟΣΤΑΣΙΑΣ

- Το ασύρματο subwoofer διαθέτει ενσωματωμένες κεραίες λήψης ασύρματου σήματος. Προφυλάξτε τις μονάδες από το νερό και την υγρασία.
- Για βέλτιστη ακουστική απόδοση, βεβαιωθείτε ότι δεν υπάρχουν εμπόδια γύρω από το ασύρματο subwoofer και τη μονάδα ασύρματου δέκτη (πωλείται ξεχωριστά).

Σύνδεση του SWA-8500S με το Soundbar (πωλείται ξεχωριστά)

Αναβαθμίστε την ποιότητα του ήχου σε ασύρματο ήχο surround συνδέοντας στο Soundbar το κιτ ασύρματου πίσω ηχείου Samsung (SWA-8500S) (πωλείται ξεχωριστά).

1. Συνδέστε τη μονάδα ασύρματου δέκτη σε 2 ηχεία Surround.
 - Τα καλώδια του ηχείου φέρουν χρωματική κωδικοποίηση.

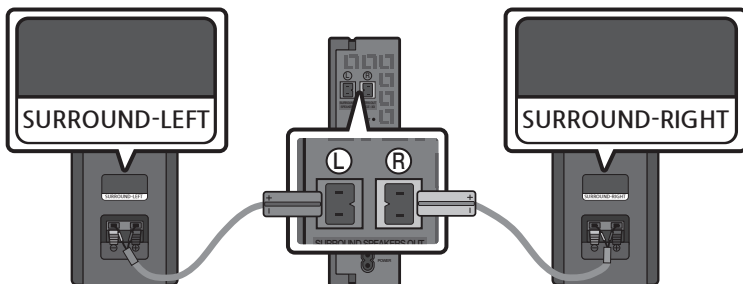

2. Ελέγξτε την κατάσταση αναμονής στη μονάδα ασύρματου δέκτη μετά τη σύνδεση σε ηλεκτρική πρίζα.
- Αναβοσβήνει η ένδειξη LED LINK (μπλε λυχνία LED) στη μονάδα ασύρματου δέκτη. Αν δεν αναβοσβήσει η λυχνία LED, πατήστε το κουμπί **ID SET** στην πίσω πλευρά της μονάδας ασύρματου λήπτη με ένα μυτερό στυλό για 5~6 δευτερόλεπτα έως ότου η ένδειξη LED LINK αρχίσει να αναβοσβήνει (μπλε). Για περισσότερες πληροφορίες σχετικά με τη λυχνία LED, ανατρέξτε στο εγχειρίδιο χρήσης του SWA-8500S.

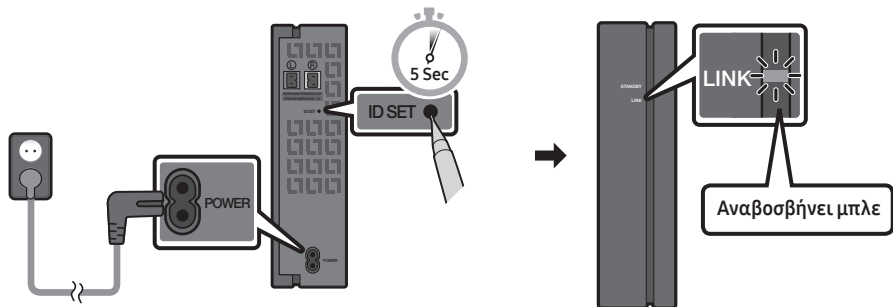

3. Πατήστε το κουμπί **Επάνω** στο τηλεχειριστήριο για τουλάχιστον 5 δευτερόλεπτα.
- Στην οθόνη του Soundbar εμφανίζεται για λίγο το μήνυμα **ID SET** και μετά σβήνει.
 - Το Soundbar θα ενεργοποιηθεί αυτόματα μόλις ολοκληρωθεί η λειτουργία **ID SET**.

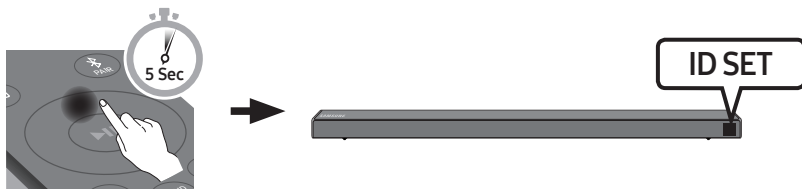

⚠ ΠΡΟΣΟΧΗ

- Αν το Soundbar αναπαρήγε μουσική τη στιγμή που συνδέθηκε με το SWA-8500S, ενδέχεται ο ήχος να ακούγεται διακεκομμένα από το woofer μέχρι να ολοκληρωθεί η σύνδεση.

4. Ελέγξτε εάν η λυχνία LED LINK είναι σταθερά μπλε (η σύνδεση ολοκληρώθηκε).

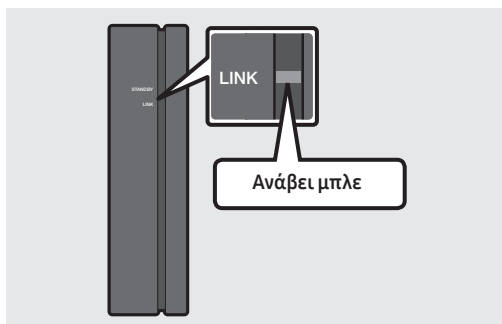

Η ένδειξη της λυχνίας LED LINK σταματάει να αναβοσβήνει και ανάβει με σταθερό μπλε όταν δημιουργηθεί σύνδεση μεταξύ του Soundbar και της μονάδας ασύρματου λήπτη.

5. Αν το SWA-8500S δεν έχει συνδεθεί, επαναλάβετε το Βήμα 2.

04 ΣΥΝΔΕΣΗ ΣΤΗΝ ΤΗΛΕΟΡΑΣΗ

Ακούστε τον ήχο της τηλεόρασης από το Soundbar μέσω ενσύρματης ή ασύρματης σύνδεσης.

- Όταν το Soundbar είναι συνδεδεμένο σε κάποια από τις επιλεγμένες τηλεοράσεις Samsung, μπορεί να ελεγχθεί μέσω του τηλεχειριστηρίου της τηλεόρασης.
 - Αυτή η λειτουργία είναι διαθέσιμη σε Samsung Smart TV με υποστήριξη Bluetooth που κυκλοφόρησαν το 2017 ή μεταγενέστερα, όταν συνδέετε το Soundbar με την τηλεόραση μέσω καλωδίου οπτικών ινών.
 - Αυτή η λειτουργία σας επιτρέπει επίσης να χρησιμοποιείτε το μενού της τηλεόρασής σας για να προσαρμόσετε το πεδίο ήχου και διάφορες ρυθμίσεις, καθώς και την ένταση και τη σίγασή του.

Μέθοδος 1. Σύνδεση με καλώδιο

Αν στην τηλεόραση μεταδίδεται ψηφιακό σήμα «Dolby Digital» και η ρύθμιση μορφής εξόδου ψηφιακού ήχου έχει οριστεί σε «PCM», συνιστάται να αλλάξετε τη ρύθμιση σε «Dolby Digital». Με αυτόν τον τρόπο, μπορείτε να απολαύσετε καλύτερη ποιότητα ήχου. (Το μενού μπορεί να διαφέρει ανάλογα με τον κατασκευαστή της τηλεόρασης.)

Σύνδεση με καλώδιο οπτικών ινών

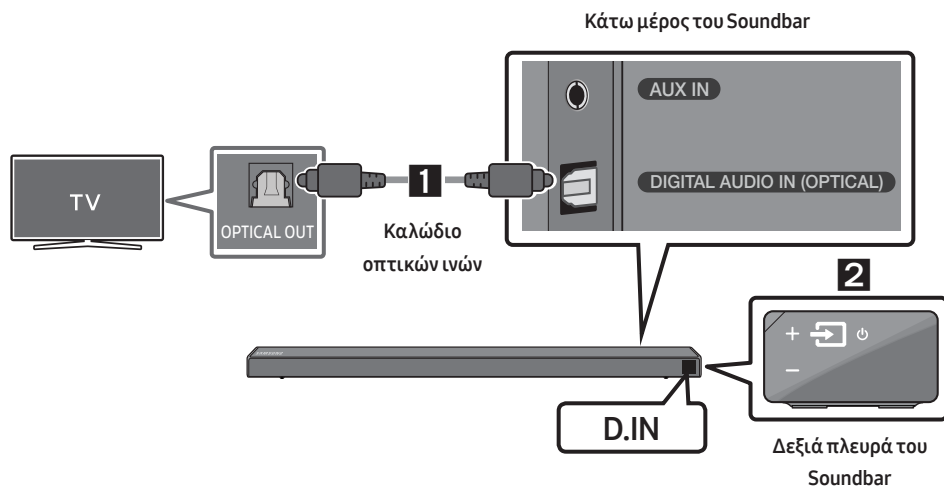

1. Συνδέστε την υποδοχή **DIGITAL AUDIO IN (OPTICAL)** του Soundbar με την υποδοχή OPTICAL OUT της τηλεόρασης με ψηφιακό καλώδιο οπτικών ινών.
2. Πατήστε το κουμπί  (**Πηγή**) στο δεξιό πλαίσιο ή το τηλεχειριστήριο και, στη συνέχεια, επιλέξτε τη λειτουργία «D.IN».

Auto Power Link

Η λειτουργία Auto Power Link ενεργοποιεί αυτόματα το Soundbar όταν ενεργοποιείται η τηλεόραση.

1. Συνδέστε το Soundbar και μια τηλεόραση με ψηφιακό καλώδιο οπτικών ινών.
2. Πατήστε το κουμπί **Αριστερά** στο τηλεχειριστήριο (είναι η μπλε κουκκίδα που φαίνεται στην εικόνα δεξιά) για 5 δευτερόλεπτα, για να ενεργοποιήσετε ή να απενεργοποιήσετε τη λειτουργία Auto Power Link.



- Η λειτουργία Auto Power Link είναι ενεργοποιημένη από προεπιλογή. (Για απενεργοποίηση της **Αριστερά**, πατήστε το κουμπί Left (Αριστερά) στο τηλεχειριστήριο για 5 δευτερόλεπτα.)
- Ανάλογα με τη συνδεδεμένη συσκευή, η λειτουργία Auto Power Link (Σύνδεση αυτόματης τροφοδοσίας) ενδέχεται να μη λειτουργεί.
- Αυτή η δυνατότητα διατίθεται μόνο στη λειτουργία «**D.IN**».

Σύνδεση τηλεόρασης με καλώδιο HDMI

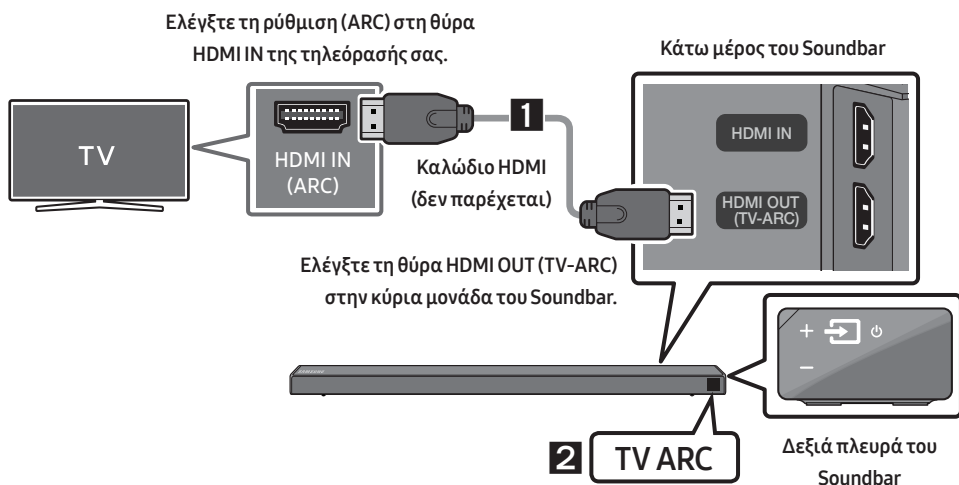

1. Με ενεργοποιημένο το Soundbar και την τηλεόραση, συνδέστε το καλώδιο HDMI (δεν παρέχεται) όπως απεικονίζεται στο σχήμα.
2. Στο παράθυρο της οθόνης στην κύρια μονάδα του Soundbar εμφανίζεται η ένδειξη «**TV ARC**» και ακούγεται ο ήχος της τηλεόρασης.
 - Εάν ο ήχος της τηλεόρασης δεν ακούγεται, πατήστε το κουμπί  (Πηγή) στο τηλεχειριστήριο ή στη δεξιά πλευρά του Soundbar για να ενεργοποιήσετε τη λειτουργία «**D.IN**». Στην οθόνη εμφανίζονται διαδοχικά οι ενδείξεις «**D.IN**» και «**TV ARC**» και ακούγεται ο ήχος της τηλεόρασης.

- Εάν στην οθόνη της κύριας μονάδας του Soundbar δεν εμφανιστεί η ένδειξη «TV ARC», βεβαιωθείτε ότι το καλώδιο HDMI (δεν παρέχεται) έχει συνδεθεί στη σωστή θύρα.
- Χρησιμοποιήστε τα πλήκτρα έντασης ήχου στο τηλεχειριστήριο της τηλεόρασης για να αλλάξετε την ένταση ήχου στο Soundbar.

ΣΗΜΕΙΩΣΕΙΣ

- Η διασύνδεση HDMI επιτρέπει την ψηφιακή μετάδοση δεδομένων εικόνας και ήχου με έναν μόνο σύνδεσμο.
- Αν η τηλεόραση διαθέτει θύρα ARC, συνδέστε το καλώδιο HDMI στη θύρα HDMI IN (ARC).
- Σας συστήνουμε να χρησιμοποιήσετε καλώδιο HDMI χωρίς πυρήνα, αν είναι δυνατό. Αν χρησιμοποιήσετε καλώδιο HDMI με πυρήνα, επιλέξτε ένα καλώδιο με διάμετρο μικρότερη από 14 mm.
- Η λειτουργία Anynet+ πρέπει να είναι ενεργοποιημένη.
- Η λειτουργία αυτή δεν είναι διαθέσιμη αν το καλώδιο HDMI δεν υποστηρίζει τη λειτουργία ARC.

Μέθοδος 2. Ασύρματη σύνδεση

Σύνδεση τηλεόρασης μέσω Bluetooth

Όταν συνδέεται μια τηλεόραση μέσω Bluetooth, μπορείτε να ακούτε στερεοφωνικό ήχο χωρίς τη δυσκολία των καλωδίων.

- Μπορεί να συνδέεται μόνο μία τηλεόραση τη φορά.

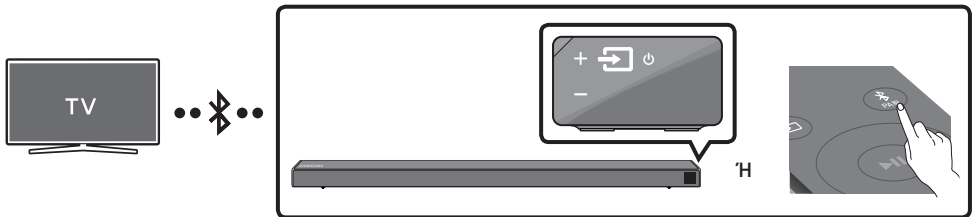

Αρχική σύνδεση

1. Πατήστε το κουμπί **PAIR** στο τηλεχειριστήριο για να αλλάξετε τη λειτουργία «**BT PAIRING**».
(H) a. Πατήστε το κουμπί **(Πηγή)** στο δεξί πλαίσιο και μετά επιλέξτε «**BT**».
Αλλάξτε την επιλογή «**BT**» σε «**BT READY**».
b. Όταν εμφανιστεί η ένδειξη «**BT READY**», πατήστε πάνω από 5 δευτερόλεπτα το κουμπί **(Πηγή)** στο δεξί πλαίσιο του Soundbar, μέχρι να εμφανιστεί η ένδειξη «**BT PAIRING**».
2. Στην τηλεόραση επιλέξτε τη λειτουργία Bluetooth. (Για περισσότερες πληροφορίες, ανατρέξτε στο εγχειρίδιο της τηλεόρασης).
3. Στη λίστα που εμφανίζεται στην οθόνη της τηλεόρασης επιλέξτε «**[AV] Samsung Soundbar Nxxx N-Series**». Το διαθέσιμο Soundbar υποδεικνύεται με την ένδειξη «**Need Pairing**» ή «**Paired**» στη λίστα συσκευών Bluetooth της τηλεόρασης.
Για να συνδεθείτε στο Soundbar, επιλέξτε το μήνυμα και πραγματοποιήστε τη σύνδεση.
 - Όταν η τηλεόραση είναι συνδεδεμένη, στην μπροστινή οθόνη του Soundbar εμφανίζεται η ένδειξη «**[Όνομα τηλεόρασης] → BT**».
4. Πλέον μπορείτε να ακούτε τον ήχο της τηλεόρασης από το Soundbar.

Εάν η σύνδεση της συσκευής αποτύχει

- Εάν στη λίστα εμφανίζεται η καταχώριση του Soundbar που είχε συνδεθεί προγενέστερα (π.χ. «[AV] Samsung Soundbar Nxxx N-Series», διαγράψτε τη.
- Στη συνέχεια, επαναλάβετε τα βήματα 1 έως 3.

ΣΗΜΕΙΩΣΗ



- Αφού συνδέσετε το Soundbar με την τηλεόραση για πρώτη φορά, μπορείτε να χρησιμοποιείτε την επιλογή «**BT READY**» για επανασύνδεση.

Αποσύνδεση του Soundbar από την τηλεόραση

Πατήστε το κουμπί  (Πηγή) στο δεξί πλαίσιο ή το τηλεχειριστήριο και μεταβείτε σε οποιαδήποτε λειτουργία εκτός της «**BT**».

- Για την αποσύνδεση απαιτείται χρόνος, επειδή η τηλεόραση πρέπει να λάβει απόκριση από το Soundbar. (Ο απαιτούμενος χρόνος ενδέχεται να διαφέρει ανάλογα με το μοντέλο της τηλεόρασης).
- Για να καταργήσετε την αυτόματη σύνδεση Bluetooth ανάμεσα στο Soundbar και την τηλεόραση, πατήστε το κουμπί **▶II (Αναπαραγωγή / Παύση)** στο τηλεχειριστήριο για 5 δευτερόλεπτα σε κατάσταση «**BT READY**». (Εναλλαγή Ενεργοποίησης/Απενεργοποίησης)

Ποια η διαφορά μεταξύ «**BT READY**» και «**BT PAIRING**»;

- **BT READY** : Σε αυτήν τη λειτουργία, μπορείτε να αναζητήσετε τηλεοράσεις που έχουν συνδεθεί στο παρελθόν ή να συνδέσετε μια φορητή συσκευή που έχει συνδεθεί στο παρελθόν στο Soundbar.
- **BT PAIRING** : Σε αυτήν τη λειτουργία, μπορείτε να συνδέσετε μια νέα συσκευή στο Soundbar. (Πατήστε το κουμπί  **PAIR** στο τηλεχειριστήριο ή πατήστε το κουμπί  (Πηγή) στη δεξιά πλευρά του Soundbar για τουλάχιστον 5 δευτερόλεπτα ενώ το Soundbar βρίσκεται σε λειτουργία «**BT**».)

ΣΗΜΕΙΩΣΕΙΣ

- Εάν σας ζητηθεί κωδικός PIN κατά τη σύνδεση μιας συσκευής Bluetooth, καταχωρίστε «0000».
- Στη λειτουργία σύνδεσης Bluetooth, η σύνδεση Bluetooth θα χαθεί εάν η απόσταση μεταξύ του Soundbar και της συσκευής Bluetooth ξεπερνάει τα 10 μέτρα.
- Το Soundbar απενεργοποιείται αυτόματα όταν παραμένει σε κατάσταση “Ετοιμο” για 5 λεπτά.
- Το Soundbar μπορεί να μην πραγματοποιήσει αναζήτηση του Bluetooth ή να μη συνδεθεί σωστά υπό τις παρακάτω συνθήκες:
 - Εάν υπάρχει ισχυρό ηλεκτρικό πεδίο γύρω από το Soundbar.
 - Εάν υπάρχει ταυτόχρονη ζεύξη πολλών συσκευών Bluetooth με το Soundbar.
 - Εάν η συσκευή Bluetooth είναι απενεργοποιημένη, εκτός της θέσης της ή δυσλειτουργεί.
- Οι ηλεκτρονικές συσκευές ενδέχεται να προκαλούν παρεμβολές. Διατηρείτε μακριά από την κύρια μονάδα του Soundbar συσκευές που δημιουργούν ηλεκτρομαγνητικά κύματα, π.χ. φούρνους μικροκυμάτων, ασύρματες συσκευές LAN κ.λπ.

05 ΣΥΝΔΕΣΗ ΕΞΩΤΕΡΙΚΗΣ ΣΥΣΚΕΥΗΣ

Συνδέστε το Soundbar σε μια εξωτερική συσκευή μέσω ενσύρματου ή ασύρματου δικτύου για αναπαραγωγή του ήχου της εξωτερικής συσκευής από το Soundbar.

Σύνδεση με καλώδιο οπτικών ινών ή αναλογικό καλώδιο ήχου (AUX)

Συσκευή αναπαραγωγής BD / DVD /
Δέκτης δορυφορικής τηλεόρασης /
Κονσόλα παιχνιδιών

Δεξιά πλευρά του
Soundbar

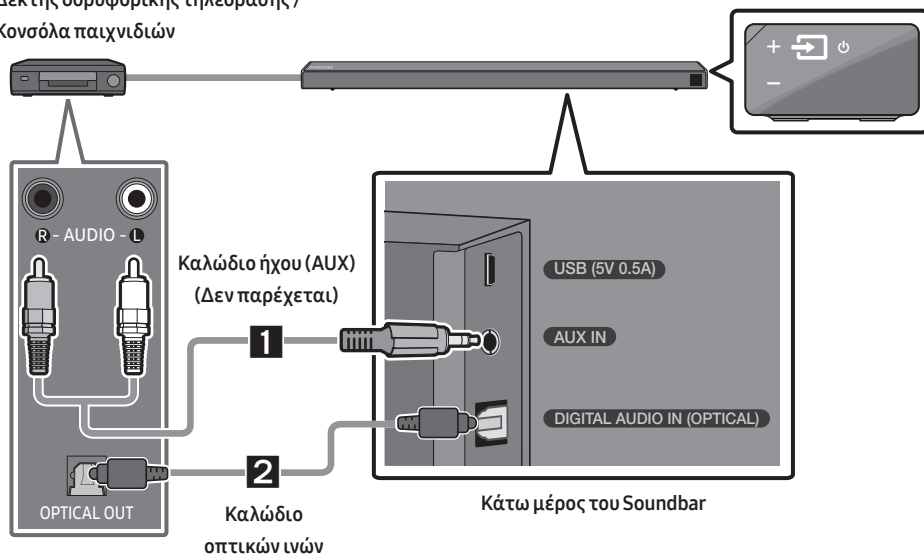

1 Καλώδιο ήχου (AUX)

- 1 Συνδέστε την υποδοχή **AUX IN** (Ήχος) της κύριας μονάδας με την υποδοχή AUDIO OUT της συσκευής πηγής χρησιμοποιώντας καλώδιο ήχου.
- 2 Επιλέξτε τη λειτουργία «**AUX**» πατώντας το κουμπί  (Πηγή) στο δεξιά πλαίσιο ή στο τηλεχειριστήριο.

2 Καλώδιο οπτικών ινών

- 1 Συνδέστε την υποδοχή **DIGITAL AUDIO IN (OPTICAL)** της κύριας μονάδας με την υποδοχή OPTICAL OUT της συσκευής πηγής χρησιμοποιώντας ένα ψηφιακό καλώδιο οπτικών ινών.
- 2 Επιλέξτε τη λειτουργία «**D.IN**» πατώντας το κουμπί  (Πηγή) στο δεξιά πλαίσιο ή στο τηλεχειριστήριο.

Σύνδεση μέσω καλωδίου HDMI

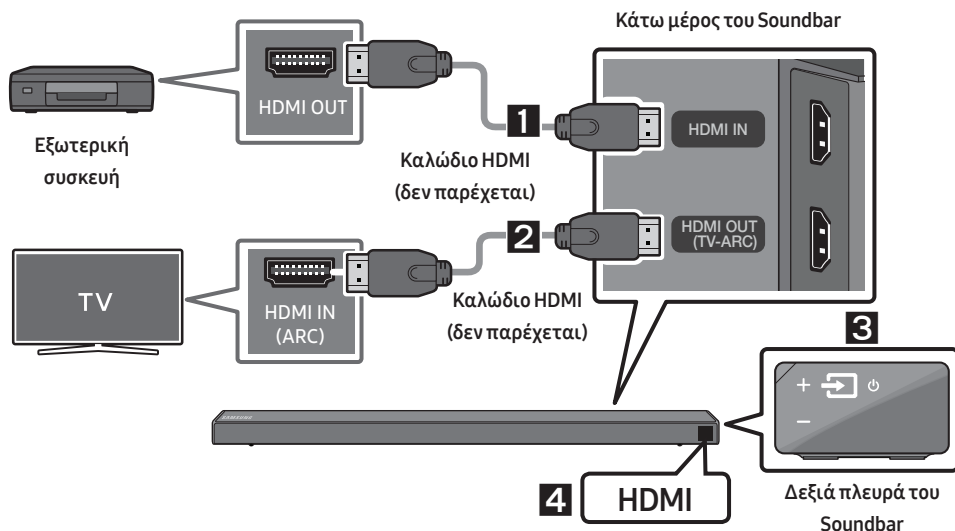

1. Συνδέστε ένα καλώδιο HDMI (δεν παρέχεται) από την υποδοχή **HDMI IN** στην πίσω πλευρά του προϊόντος στην υποδοχή **HDMI OUT** της ψηφιακής συσκευής σας.
2. Συνδέστε ένα καλώδιο HDMI (δεν παρέχεται) από την υποδοχή **HDMI OUT (TV-ARC)** στην πίσω πλευρά του προϊόντος στην υποδοχή **HDMI IN** της τηλεόρασής σας.
3. Πατήστε το κουμπί  (**Πηγή**) στο δεξί πλαίσιο ή το τηλεχειριστήριο και, στη συνέχεια, επιλέξτε τη λειτουργία «**HDMI**».
4. Η λειτουργία «**HDMI**» εμφανίζεται στην οθόνη του Soundbar και αναπαράγεται ο ήχος.

06 ΣΥΝΔΕΣΗ ΣΥΣΚΕΥΗΣ ΑΠΟΘΗΚΕΥΣΗΣ USB

Μπορείτε να αναπαραγάγετε αρχεία μουσικής που βρίσκονται σε συσκευές αποθήκευσης USB μέσω του Soundbar.

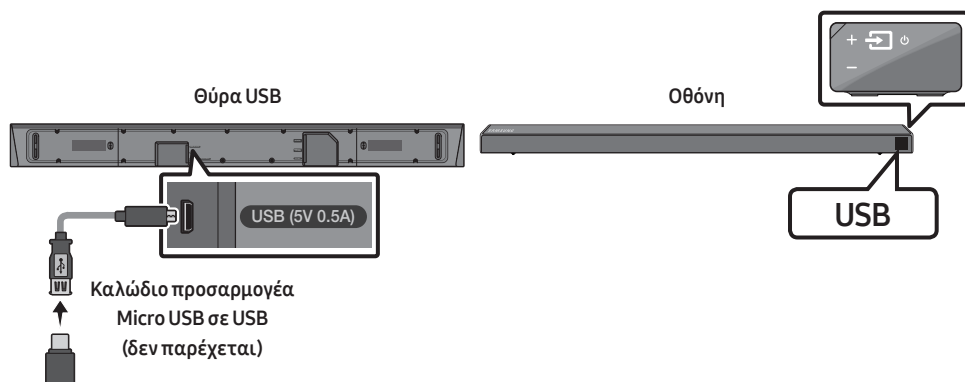

1. Συνδέστε ένα καλώδιο προσαρμογή Micro USB σε USB με αρσενικό βύσμα USB 2.0 Micro USB (Τυπου B) στο ένα άκρο και τυπική θηλυκή υποδοχή USB 2.0 (Τυπου A) στο άλλο άκρο στην υποδοχή micro USB του Soundbar.
 - Το καλώδιο προσαρμογή Micro USB σε USB πωλείται ξεχωριστά. Για πληροφορίες αγοράς, επικοινωνήστε με ένα Κέντρο σέρβις ή με το τμήμα Εξυπηρέτησης πελατών της Samsung.
2. Συνδέστε την υποδοχή USB στο θηλυκό άκρο του καλωδίου προσαρμογή.
3. Πατήστε το κουμπί  (Πηγή) στο δεξιό πλαίσιο ή το τηλεχειριστήριο και, στη συνέχεια, επιλέξτε τη λειτουργία «USB».
4. Στην οθόνη εμφανίζεται η ένδειξη «USB»
5. Αναπαραγάγετε αρχεία μουσικής από τη συσκευή αποθήκευσης USB μέσω του Soundbar.
 - Το Soundbar απενεργοποιείται αυτόματα (Αυτόματη απενεργοποίηση) εάν δεν συνδεθεί καμία συσκευή USB για παραπάνω από 5 λεπτά.

Λίστα συμβατότητας

| Επέκταση | Codec | Ρυθμός δειγματοληψίας | Ρυθμός bit |
|----------|------------------------|-----------------------|---|
| *.mp3 | MPEG 1 Layer2 | 16KHz ~ 48KHz | 80 ~ 320 kbps |
| | MPEG 1 Layer3 | 16KHz ~ 48KHz | 80 ~ 320 kbps |
| | MPEG 2 Layer3 | 16KHz ~ 48KHz | 80 ~ 320 kbps |
| | MPEG 2.5 Layer3 | 16KHz ~ 48KHz | 80 ~ 320 kbps |
| *.wma | Wave_Format_MSAudio1 | 16KHz ~ 48KHz | 56 ~ 128 kbps |
| | Wave_Format_MSAudio2 | 16KHz ~ 48KHz | 56 ~ 128 kbps |
| *.aac | AAC | 16KHz ~ 96KHz | 48 ~ 320 kbps |
| | AAC-LC | 16KHz ~ 96KHz | 128 ~ 192 kbps 5,1 καναλιών 320 kbps |
| | HE-AAC | 24KHz ~ 96KHz | 48 ~ 64 kbps 5,1 καναλιών 160 kbps |
| *.wav | - | 16KHz ~ 48KHz | έως 3000 kbps |
| *.ogg | OGG 1.1.0 | 16KHz ~ 48KHz | 50 ~ 500 kbps |
| *.flac | FLAC 1.1.0, FLAC 1.2.1 | 16KHz ~ 96KHz | έως 3000 kbps |

- Εάν υπάρχει υπερβολικά μεγάλος αριθμός φακέλων και αρχείων αποθηκευμένων στη συσκευή USB, ενδέχεται η πρόσβαση από το Soundbar και η αναπαραγωγή αρχείων να καθυστερήσει ελαφρώς.

07 ΣΥΝΔΕΣΗ ΦΟΡΗΤΗΣ ΣΥΣΚΕΥΗΣ

Σύνδεση μέσω Bluetooth

Όταν συνδέεται μια φορητή συσκευή μέσω Bluetooth, μπορείτε να ακούτε στερεοφωνικό ήχο χωρίς τη δυσκολία των καλωδίων.

- Δεν μπορείτε να συνδέετε περισσότερες από μία συσκευές Bluetooth τη φορά.

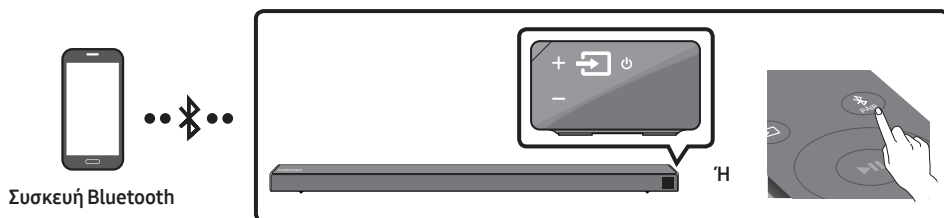

Αρχική σύνδεση

1. Πατήστε το κουμπί **PAIR** στο τηλεχειριστήριο για να αλλάξετε τη λειτουργία «**BT PAIRING**».
(H)
 - a. Πατήστε το κουμπί **(Πηγή)** στο δεξί πλαίσιο και μετά επιλέξτε «**BT**». Αλλάξτε την επιλογή «**BT**» σε «**BT READY**».
 - b. Όταν εμφανιστεί η ένδειξη «**BT READY**», πατήστε πάνω από 5 δευτερόλεπτα το κουμπί **(Πηγή)** στο δεξί πλαίσιο του Soundbar, μέχρι να εμφανιστεί η ένδειξη «**BT PAIRING**».
2. Επιλέξτε «**[AV] Samsung Soundbar Nxxx N-Series**» από τη λίστα.
 - Όταν στη συσκευή Bluetooth συνδέεται ένα Soundbar, στην μπροστινή οθόνη εμφανίζεται η ένδειξη «**[Όνομα συσκευής Bluetooth] → BT**».
3. Αναπαραγάγετε τα αρχεία μουσικής από τη συνδεδεμένη μέσω Bluetooth συσκευή μέσω του Soundbar.



Εάν η σύνδεση της συσκευής αποτύχει

- Εάν στη λίστα εμφανίζεται η καταχώριση του Soundbar που είχε συνδεθεί προγενέστερα (π.χ. «**[AV] Samsung Soundbar Nxxx N-Series**»), διαγράψτε την.
- Στη συνέχεια, επαναλάβετε τα βήματα 1 έως 2.

ΣΗΜΕΙΩΣΗ

- Αφού συνδέσετε το Soundbar με την φορητή συσκευή για πρώτη φορά, μπορείτε να χρησιμοποιείτε την επιλογή «**BT READY**» για επανασύνδεση.

Ποια η διαφορά μεταξύ «BT READY» και «BT PAIRING»;

- **BT READY** : Σε αυτήν τη λειτουργία, μπορείτε να αναζητήσετε τηλεοράσεις που έχουν συνδεθεί στο παρελθόν ή να συνδέσετε μια φορητή συσκευή που έχει συνδεθεί στο παρελθόν στο Soundbar.
- **BT PAIRING** : Σε αυτήν τη λειτουργία, μπορείτε να συνδέσετε μια νέα συσκευή στο Soundbar. (Πατήστε το κουμπί  **PAIR** στο τηλεχειριστήριο ή πατήστε το κουμπί  (**Πηγή**) στη δεξιά πλευρά του Soundbar για τουλάχιστον 5 δευτερόλεπτα ενώ το Soundbar βρίσκεται σε λειτουργία «BT».)

ΣΗΜΕΙΩΣΕΙΣ

- Εάν σας ζητηθεί κωδικός PIN κατά τη σύνδεση μιας συσκευής Bluetooth, καταχωρίστε «0000».
- Στη λειτουργία σύνδεσης Bluetooth, η σύνδεση Bluetooth θα χαθεί εάν η απόσταση μεταξύ του Soundbar και της συσκευής Bluetooth ξεπερνάει τα 10 μέτρα.
- Το Soundbar απενεργοποιείται αυτόματα όταν παραμένει σε κατάσταση “Έτοιμο” για 5 λεπτά.
- Το Soundbar μπορεί να μην πραγματοποιήσει αναζήτηση του Bluetooth ή να μη συνδεθεί σωστά υπό τις παρακάτω συνθήκες:
 - Εάν υπάρχει ισχυρό ηλεκτρικό πεδίο γύρω από το Soundbar.
 - Εάν υπάρχει ταυτόχρονη ζεύξη πολλών συσκευών Bluetooth με το Soundbar.
 - Εάν η συσκευή Bluetooth είναι απενεργοποιημένη, εκτός της θέσης της ή δυσλειτουργεί.
- Οι ηλεκτρονικές συσκευές ενδέχεται να προκαλούν παρεμβολές. Διατηρείτε μακριά από την κύρια μονάδα του Soundbar συσκευές που δημιουργούν ηλεκτρομαγνητικά κύματα, π.χ. φούρνους μικροκυμάτων, ασύρματες συσκευές LAN κ.λπ.
- Το Soundbar υποστηρίζει δεδομένα SBC (44,1 kHz, 48 kHz).
- Συνδεθείτε μόνο με συσκευές Bluetooth που υποστηρίζουν τη λειτουργία A2DP (AV).
- Δεν μπορείτε να συνδέσετε το Soundbar με μια συσκευή Bluetooth που υποστηρίζει μόνο τη λειτουργία HF (Hands-Free).
- Αφού πραγματοποιηθεί ζεύξη του Soundbar σε μία συσκευή Bluetooth, επιλέγοντας «**[AV] Samsung Soundbar Nxxx N-Series**» από τη λίστα σαρωμένων συσκευών της συσκευής θα αλλάξει αυτόματα η λειτουργία Soundbar σε «**BT**».
 - Διατίθεται μόνο αν το Soundbar εμφανίζεται στη λίστα των συσκευών με τις οποίες έχει πραγματοποιήσει ζεύξη η συσκευή Bluetooth. (Πρέπει να έχει πραγματοποιηθεί προηγουμένως ζεύξη ανάμεσα στη συσκευή Bluetooth και το Soundbar τουλάχιστον μία φορά.)
- Το Soundbar εμφανίζεται στη λίστα εντοπισμένων συσκευών της συσκευής Bluetooth μόνο όταν το Soundbar εμφανίζει το μήνυμα «**BT READY**».
- Το Soundbar δεν μπορεί να συνδεθεί με άλλη συσκευή Bluetooth, αν βρίσκεται ήδη σε λειτουργία Bluetooth και είναι συνδεδεμένο με άλλη συσκευή Bluetooth.

Ενεργοποίηση Bluetooth Power (SOUND MODE)

Εάν κάποια συσκευή Bluetooth με την οποία είχε πραγματοποιηθεί ζεύξη με το Soundbar επιχειρήσει νέα ζεύξη ενώ η λειτουργία Bluetooth Power είναι ενεργοποιημένη και το Soundbar είναι απενεργοποιημένο, το Soundbar ενεργοποιείται αυτόματα.

1. Πατήστε το κουμπί **SOUND MODE** στο τηλεχειριστήριο για πάνω από 5 δευτερόλεπτα, ενώ το Soundbar είναι ενεργοποιημένο.
2. Στην οθόνη του Soundbar εμφανίζεται η ένδειξη «**ON-BLUETOOTH POWER**».

Αποσύνδεση της συσκευής Bluetooth από το Soundbar

Μπορείτε να αποσυνδέσετε μια συσκευή Bluetooth από το σύστημα Soundbar. Για οδηγίες, ανατρέξτε στο εγχειρίδιο χρήσης της συσκευής Bluetooth.

- Το σύστημα Soundbar αποσυνδεεται.
- Όταν το Soundbar είναι αποσυνδεδεμένο από τη συσκευή Bluetooth, στην μπροστική οθόνη του θα εμφανίζεται η ένδειξη «BT DISCONNECTED».

Αποσύνδεση του Soundbar από τη συσκευή-Bluetooth

Πατήστε το κουμπί  (Πηγή) στο δεξι πλαίσιο ή το τηλεχειριστήριο και, στη συνέχεια, μεταβείτε σε οποιαδήποτε λειτουργία εκτός της «BT».

- Για την αποσύνδεση απαιτείται χρόνος επειδή η συσκευή Bluetooth πρέπει να λάβει απόκριση από το Soundbar. (Ο χρόνος αποσύνδεσης μπορεί να διαφέρει ανάλογα με τη συσκευή Bluetooth)
- Όταν το Soundbar είναι αποσυνδεδεμένο από τη συσκευή Bluetooth, στην μπροστική οθόνη του θα εμφανίζεται η ένδειξη «BT DISCONNECTED».

ΣΗΜΕΙΩΣΕΙΣ

- Στον τρόπο λειτουργίας σύνδεσης Bluetooth, η σύνδεση Bluetooth διακόπτεται αν η απόσταση ανάμεσα στο Soundbar και τη συσκευή Bluetooth υπερβαίνει τα 10 μέτρα.
- Το σύστημα Soundbar απενεργοποιείται αυτόματα μετά από 5 λεπτά στην κατάσταση Ready.

Περισσότερα σχετικά με το Bluetooth

Η τεχνολογία Bluetooth επιτρέπει την εύκολη διασύνδεση συσκευών που είναι συμβατές με Bluetooth, χρησιμοποιώντας μια ασύρματη σύνδεση μικρής εμβέλειας.

- Μια συσκευή Bluetooth ενδέχεται να προκαλέσει θόρυβο ή δυσλειτουργία, ανάλογα με τη χρήση της, όταν:
 - Κάποιο μέρος του σώματος έρχεται σε επαφή με το σύστημα λήψης/μετάδοσης της συσκευής Bluetooth ή του συστήματος Soundbar.
 - Υπόκειται σε ηλεκτρικές διακυμάνσεις επειδή εμποδίζεται από έναν τοίχο, μια γωνία ή ένα μεσότοιχο γραφείου.
 - Εκτίθεται σε ηλεκτρικές παρεμβολές από συσκευές που χρησιμοποιούν την ίδια ζώνη συχνοτήτων, συμπεριλαμβανομένου ιατρικού εξοπλισμού, φούρνων μικροκυμάτων και ασύρματων δικτύων LAN.
- Πραγματοποιήστε ζεύξη του συστήματος Soundbar με τη συσκευή Bluetooth διατηρώντας τα σε κοντινή απόσταση.
- Όσο μεγαλύτερη είναι η απόσταση ανάμεσα στο σύστημα Soundbar και τη συσκευή Bluetooth, τόσο χαμηλότερη είναι η ποιότητα της σύνδεσης. Αν η απόσταση υπερβεί την εμβέλεια της λειτουργίας Bluetooth, η σύνδεση διακόπτεται.
- Σε περιοχές με χαμηλή ευαισθησία λήψης, η σύνδεση Bluetooth ενδέχεται να μη λειτουργεί σωστά.
- Η σύνδεση Bluetooth λειτουργεί μόνο όταν οι συσκευές βρίσκονται κοντά. Η σύνδεση διακόπτεται αυτόματα αν η απόσταση είναι μεγαλύτερη από αυτήν την εμβέλεια. Ακόμα και μέσα σε αυτήν την εμβέλεια, η ποιότητα του ήχου ενδέχεται να μειωθεί από εμπόδια, όπως τοίχοι ή πόρτες.
- Αυτή η ασύρματη συσκευή μπορεί να προκαλέσει ηλεκτρικές παρεμβολές κατά τη λειτουργία της.

Χρήση της εφαρμογής Samsung Audio Remote

Εγκατάσταση της εφαρμογής Samsung Audio Remote

Για να ελέγξετε το Soundbar μέσω της έξυπνης συσκευής και της εφαρμογής Samsung Audio Remote, κατεβάστε την εφαρμογή Samsung Audio Remote από το Google Play.

Έρευνα αγοράς : Samsung Audio Remote



Εκκίνηση της εφαρμογής Samsung Audio Remote

Για να εκκινήσετε και να χρησιμοποιήσετε την εφαρμογή Samsung Audio Remote, πατήστε το εικονίδιο του Audio Remote στην έξυπνη συσκευή και ακολουθήστε τις οδηγίες που εμφανίζονται στην οθόνη.







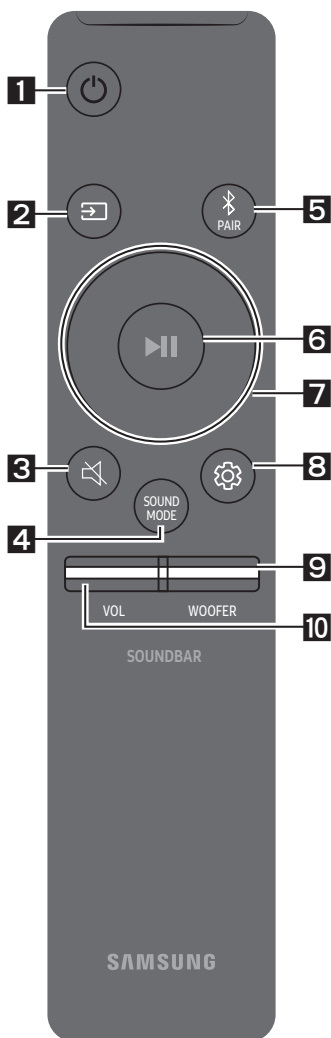

- Η εφαρμογή Samsung Audio Remote είναι συμβατή μόνο με κινητά τηλέφωνα Android και φορητές συσκευές με Android OS 3.0 ή νεότερες εκδόσεις.

08 ΧΡΗΣΗ ΤΗΛΕΧΕΙΡΙΣΤΗΡΙΟΥ

Πώς να χρησιμοποιείται το τηλεχειριστήριο;



| | | |
|----------|---|--|
| 1 |  Λειτουργία | Ενεργοποίηση και απενεργοποίηση του Soundbar. |
| 2 |  Πηγή | Πατήστε για να επιλέξετε μια πηγή που είναι συνδεδεμένη στο Soundbar. <ul style="list-style-type: none">• Λειτουργία BT PAIRING Για να ενεργοποιήσετε τη λειτουργία «BT PAIRING», πατήστε το κουμπί  (Πηγή) για πάνω από 5 δευτερόλεπτα. |
| 3 |  Σίγαση | Πατήστε το κουμπί  (Σίγαση), για σίγαση του ήχου. Πατήστε ξανά για να καταργήσετε τη σίγαση ήχου. |
| 4 |  SOUND MODE | Μπορείτε να επιλέξετε το επιθυμητό ηχητικό εφέ επιλέγοντας STANDARD , SURROUND ή GAME . Αν θέλετε να απολαύσετε τον αρχικό ήχο του πρωτοτύπου, επιλέξτε τη λειτουργία « STANDARD ». <ul style="list-style-type: none">• DRC (Dynamic Range Control) Σας επιτρέπει να εφαρμόσετε έλεγχο δυναμικού εύρους σε κομμάτια Dolby Digital. Πατήστε παρατεταμένα το κουμπί SOUND MODE ενώ το Soundbar είναι απενεργοποιημένο, για ενεργοποίηση ή απενεργοποίηση του DRC (Dynamic Range Control). Με ενεργοποιημένο το DRC, ο δυνατός ήχος μειώνεται. (Ο ήχος μπορεί να παραμορφωθεί).• Bluetooth Power Αυτή η λειτουργία ενεργοποιεί αυτόματα το Soundbar, όταν λαμβάνει αίτημα σύνδεσης από μια τηλεόραση ή συσκευή Bluetooth που έχει συνδεθεί στο παρελθόν. Η ρύθμιση είναι ενεργοποιημένη από προεπιλογή.<ul style="list-style-type: none">– Πατήστε παρατεταμένα το κουμπί SOUND MODE για τουλάχιστον 5 δευτερόλεπτα, για να απενεργοποιήσετε τη λειτουργία Bluetooth Power. |

| | | |
|-----------------|---|---|
| <p>5</p> |  <p>Bluetooth PAIR</p> | <p>Πατήστε το κουμπί  PAIR. Στην οθόνη του Soundbar εμφανίζεται η ένδειξη «BT PAIRING».</p> <p>Σε αυτήν τη λειτουργία, μπορείτε να συνδέσετε το Soundbar με μια νέα συσκευή Bluetooth, επιλέγοντας τη συσκευή στη λίστα αναζήτησης της συσκευής Bluetooth.</p> |
| <p>6</p> |  <p>Αναπαραγωγή / Παύση</p> | <p>Πατήστε το κουμπί  για να θέσετε σε παύση την αναπαραγωγή ενός μουσικού αρχείου. Εάν πατήσετε το κουμπί ξανά, η αναπαραγωγή του μουσικού αρχείου θα συνεχιστεί.</p> <ul style="list-style-type: none"> • Λειτουργία Auto Power Down Η μονάδα απενεργοποιείται αυτόματα στις εξής περιπτώσεις: <ul style="list-style-type: none"> – Λειτουργία D.IN / HDMI / BT / USB: Αν δεν υπάρχει σήμα ήχου για 5 λεπτά. – Λειτουργία AUX: <ul style="list-style-type: none"> – Αν το καλώδιο ήχου (AUX) αποσυνδεθεί για 5 λεπτά. – Αν δεν πατηθεί κάποιο πλήκτρο για 8 ώρες ενώ είναι συνδεδεμένο το καλώδιο ήχου (AUX). (Η λειτουργία Auto Power Down μπορεί να απενεργοποιηθεί μόνο σε αυτήν την περίπτωση.) – Για να απενεργοποιήσετε τη λειτουργία Auto Power Down, στη λειτουργία AUX πατήστε το κουμπί  για 5 δευτερόλεπτα. Εμφανίζεται στην οθόνη η ένδειξη «ON-AUTO POWER DOWN» / «OFF-AUTO POWER DOWN». |
| <p>7</p> |  <p>Επάνω/Κάτω/ Αριστερά/ Δεξιά</p> |  <p>Πατήστε τις υποδεικνυμένες περιοχές για να επιλέξετε Επάνω/Κάτω/Αριστερά/Δεξιά.</p> <p>Πατήστε Επάνω/Κάτω/Αριστερά/Δεξιά στο κουμπί για να επιλέξετε ή να ορίσετε λειτουργίες.</p> <ul style="list-style-type: none"> • Επανάληψη Για να χρησιμοποιήσετε τη λειτουργία επανάληψης, στη λειτουργία «USB», πατήστε το κουμπί Επάνω. • Παράκαμψη μουσικής Πατήστε το κουμπί Δεξιά για αναπαραγωγή του επόμενου μουσικού αρχείου. Πατήστε το κουμπί Αριστερά για αναπαραγωγή του προηγούμενου μουσικού αρχείου. • Anynet+ / Auto Power Link Μπορείτε να ενεργοποιείτε ή να απενεργοποιείτε τις λειτουργίες Anynet+ και Auto Power Link. Οι λειτουργίες Anynet+ και Auto Power Link ενεργοποιούνται ή απενεργοποιούνται από τα κουμπιά Δεξιά και Αριστερά αντίστοιχα. <ul style="list-style-type: none"> – Anynet+ : Εάν το Soundbar είναι συνδεδεμένο σε μια τηλεόραση Samsung μέσω καλωδίου HDMI, μπορείτε να χειρίζεστε το Soundbar με το τηλεχειριστήριο της τηλεόρασής σας. Πατήστε για 5 δευτερόλεπτα το κουμπί Δεξιά για ενεργοποίηση (ON) και απενεργοποίηση (OFF) της λειτουργίας Anynet+. – Auto Power Link : Σε περίπτωση σύνδεσης του Soundbar στην τηλεόρασή σας μέσω ψηφιακού καλωδίου οπτικών ινών, το Soundbar μπορεί να ενεργοποιηθεί αυτόματα όταν ενεργοποιείτε την τηλεόραση. Πατήστε για 5 δευτερόλεπτα το κουμπί Αριστερά για ενεργοποίηση (ON) και απενεργοποίηση (OFF) της λειτουργίας Auto Power Link. – Οι λειτουργίες Anynet+ / Auto Power Link είναι ενεργοποιημένες (ON) από προεπιλογή. • ID SET Πατήστε για 5 δευτερόλεπτα το κουμπί Επάνω για να ολοκληρωθεί η ρύθμιση ID SET (κατά τη σύνδεση ενός βοηθητικού εξαρτήματος). |

- **Λειτουργία περιορισμού έντασης ήχου**

Δεδομένου ότι ενδέχεται να προκληθούν προβλήματα ακοής όταν η συσκευή ενεργοποιείται με υψηλή ένταση ήχου, η λειτουργία αυτή προσαρμόζει την ένταση ήχου στο 20 σε περίπτωση που η ένταση ήχου έχει ρυθμιστεί πάνω από το 20.

- Η προεπιλεγμένη τιμή για τον περιορισμό έντασης ήχου είναι Ανενεργό. Η καθορισμένη ένταση ήχου διατηρείται ακόμα και μετά την απενεργοποίηση της συσκευής.
- Για να αλλάξετε τη ρύθμιση, πατήστε το κουμπί **Κάτω** στο τηλεχειριστήριο για 5 δευτερόλεπτα. Όταν ο περιορισμός έντασης ήχου είναι ανενεργός, εμφανίζεται στην μπροστινή οθόνη η ένδειξη «**V FREE**». Όταν είναι ενεργός, εμφανίζεται η ένδειξη «**V LOCK**».

8



Έλεγχος ήχου

Πατήστε για να επιλέξετε **TREBLE**, **BASS** ή **AUDIO SYNC**.

- Για να ελέγξετε τα πρίμα ή τα μπάσα του ήχου, επιλέξτε **TREBLE** ή **BASS** στις Ρυθμίσεις ήχου και, στη συνέχεια, προσαρμόστε τον ήχο μεταξύ -6~+6 χρησιμοποιώντας τα κουμπιά **Επάνω/Κάτω**.
- Πατήστε το κουμπί  (**Έλεγχος ήχου**) για περίπου 5, για να προσαρμόσετε τον ήχο για κάθε εύρος συχνοτήτων. Μπορείτε να επιλέξετε μεταξύ 150 Hz, 300 Hz, 600 Hz, 1,2 KHz, 2,5 KHz, 5 KHz και 10 KHz με τα κουμπιά **Αριστερά/Δεξιά** και να προσαρμόσετε καθεμία από αυτές τις συχνότητες από -6 έως +6 με τα κουμπιά **Επάνω/Κάτω**.
- Εάν η εικόνα και ο ήχος μεταξύ τηλεόρασης και Soundbar δεν είναι συγχρονισμένα, επιλέξτε **AUDIO SYNC** στις Ρυθμίσεις ήχου. Στη συνέχεια, ορίστε την καθυστέρηση ήχου μεταξύ 0~300 κλασμάτων του δευτερολέπτου χρησιμοποιώντας τα κουμπιά **Επάνω/Κάτω**. (Δεν διατίθεται στη λειτουργία «**USB**».)
- Η δυνατότητα **AUDIO SYNC** υποστηρίζεται μόνο σε ορισμένες λειτουργίες.

9



WOOFER

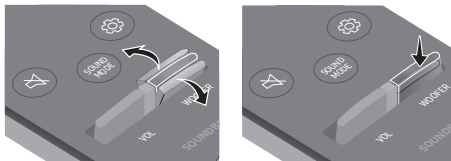

Πατήστε το κουμπί πάνω ή κάτω για να ρυθμίσετε την ένταση ήχου του subwoofer σε -12 ή από -6 έως +6. Για να ορίσετε την ένταση ήχου του subwoofer σε 0, πατήστε το κουμπί.

10



VOL

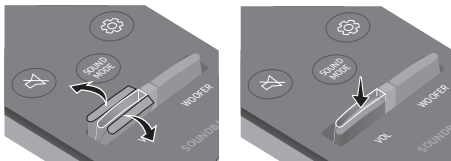

Πατήστε το κουμπί επάνω ή κάτω για να ρυθμίσετε την ένταση.

- **Σίγαση**

Πατήστε το κουμπί **VOL** για σίγαση του ήχου. Πατήστε ξανά για να καταργήσετε τη σίγαση ήχου.

Ρυθμίστε την ένταση ήχου του Soundbar με ένα τηλεχειριστήριο τηλεόρασης

Αν έχετε τηλεόραση Samsung, μπορείτε να ρυθμίσετε την ένταση ήχου του Soundbar χρησιμοποιώντας το τηλεχειριστήριο IR που συνοδεύει την τηλεόραση Samsung.

Χρησιμοποιήστε πρώτα το μενού της τηλεόρασης για να ρυθμίσετε τον ήχο της τηλεόρασης Samsung σε εξωτερικά ηχεία και μετά χρησιμοποιήστε το τηλεχειριστήριο Samsung για να ρυθμίσετε την ένταση ήχου του Soundbar. Για περισσότερες πληροφορίες, ανατρέξτε στο εγχειρίδιο χρήσης της τηλεόρασης. Η προεπιλογή για αυτή τη λειτουργία είναι ο έλεγχος μέσω τηλεχειριστηρίου τηλεόρασης Samsung. Αν η τηλεόρασή σας δεν είναι Samsung, ακολουθήστε τις παρακάτω οδηγίες για να αλλάξετε τις ρυθμίσεις αυτής της λειτουργίας.

1. Απενεργοποιήστε το Soundbar.

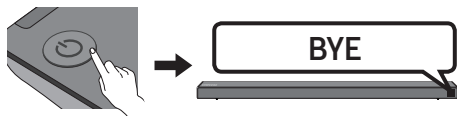

2. Αν θέλετε να χρησιμοποιήσετε αυτήν τη λειτουργία, πατήστε προς τα πάνω το κουμπί **WOOFER** για 5 δευτερόλεπτα, μέχρι να εμφανιστεί στην οθόνη η ένδειξη «**OFF-TV REMOTE**».

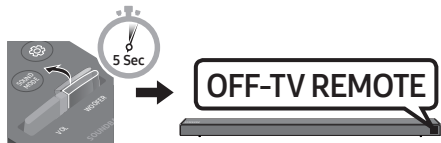

3. Αν θέλετε να χειριστείτε το Soundbar με το τηλεχειριστήριο της τηλεόρασης, πατήστε προς τα πάνω το κουμπί **WOOFER** για 5 δευτερόλεπτα, μέχρι να εμφανιστεί στην οθόνη η ένδειξη «**ALL-TV REMOTE**». Στη συνέχεια, χρησιμοποιήστε το τηλεχειριστήριο της τηλεόρασης για να επιλέξετε τα εξωτερικά ηχεία.



4. Αν θέλετε να επαναφέρετε το Soundbar στην προεπιλεγμένη λειτουργία (έλεγχος μέσω τηλεχειριστηρίου Samsung), πατήστε προς τα πάνω το κουμπί **WOOFER** για 5 δευτερόλεπτα μέχρι να εμφανιστεί στην οθόνη η ένδειξη «**SAMSUNG-TV REMOTE**».

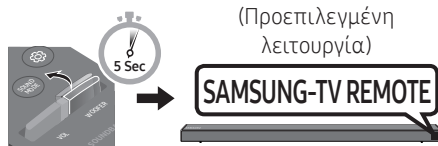

- Κάθε φορά που πιέζετε το κουμπί **WOOFER** προς τα επάνω για 5 δευτερόλεπτα, η συσκευή αλλάζει λειτουργία με την εξής σειρά: «**SAMSUNG-TV REMOTE**» (Προεπιλεγμένη λειτουργία) → «**OFF-TV REMOTE**» → «**ALL-TV REMOTE**».
- Αυτή η λειτουργία μπορεί να μην είναι διαθέσιμη, ανάλογα με το τηλεχειριστήριο.
- Κατασκευαστές που υποστηρίζουν αυτή τη λειτουργία: VIZIO, LG, Sony, Sharp, PHILIPS, PANASONIC, TOSHIBA, GRUNDIG, Hisense, RCA

Χρήση των κρυφών κουμπιών (Κουμπιά με περισσότερες από μία λειτουργίες)

| Κρυφό κουμπί | | Παραπομπή |
|--|---|-----------|
| Κουμπί τηλεχειριστηρίου | Λειτουργία | |
| WOOFER | Ενερ/Απενεργ τηλεχειριστηρίου της τηλεόρασης (Αναμονή) | Σελ 25 |
|  (Πηγή) | Ζεύξη BT | Σελ 22 |
| ▶ (Αναπαραγωγή / Παύση) | Ενερ/Απενεργ Auto Power Down (Λειτουργία AUX) | Σελ 23 |
| | Προετοιμασία (Αναμονή) | Σελ 30 |
| | Ετοιμότητα BT | Σελ 13 |
| Αριστερά | Auto Power Link ON/OFF | Σελ 23 |
| Δεξιά | Anynet+ ON/OFF | Σελ 23 |
| Επάνω | ID SET | Σελ 23 |
| Κάτω | Ενερ/Απενεργ περιορισμού έντασης ήχου | Σελ 24 |
|  (Έλεγχος ήχου) | EQ 7 ζωνών | Σελ 24 |
| SOUND MODE | DRC ON/OFF (Αναμονή) | Σελ 22 |
| | Bluetooth Power | Σελ 22 |

Προδιαγραφές εξόδου για τις διάφορες λειτουργίες εφέ ήχου

| Εφέ | | Είσοδος | Έξοδος | |
|---|----------|-------------|---------------------------------|------------------------------|
| | | | Χωρίς κιτ ασύρματου πίσω ηχείου | Με κιτ ασύρματου πίσω ηχείου |
|  SOUND MODE | STANDARD | 2.0 κανάλια | 2.1 κανάλια | 4.1 κανάλια |
| | | 5.1 κανάλια | 3.1 κανάλια | 5.1 κανάλια |
| | SURROUND | 2.0 κανάλια | 5.1 κανάλια | 5.1 κανάλια |
| | | 5.1 κανάλια | 5.1 κανάλια | 5.1 κανάλια |

- Το Κιτ ασύρματου πίσω ηχείου της Samsung πωλείται χωριστά. Για να αγοράσετε το κιτ, επικοινωνήστε με τον προμηθευτή από τον οποίο προμηθευτήκατε το Soundbar.

09 ΕΓΚΑΤΑΣΤΑΣΗ ΒΑΣΗΣ ΤΟΙΧΟΥ

Προφυλάξεις εγκατάστασης

- Εγκαταστήστε μόνο σε κατακόρυφο τοίχο.
- Μην εγκαθιστάτε σε σημείο με υψηλή θερμοκρασία ή υγρασία.
- Βεβαιωθείτε εάν ο τοίχος είναι κατάλληλος για να αντέξει το βάρος του προϊόντος. Εάν δεν είναι, ενισχύστε τον τοίχο ή επιλέξτε άλλο σημείο εγκατάστασης.
- Προμηθευτείτε και χρησιμοποιήστε βίδες στήριξης ή στηρίγματα κατάλληλα για τον τοίχο σας (γυψοσανίδα, σιδηροκατασκευή, ξύλο κ.λπ.). Εάν είναι εφικτό, στερεώστε τις βίδες στα στηρίγματα του τοίχου.
- Προμηθευτείτε βίδες στερέωσης στον τοίχο ανάλογα με τον τύπο και το πάχος του τοίχου στον οποίο θέλετε να στερεώσετε το Soundbar.
 - Διάμετρος: M5
 - Μήκος: Συνιστάται μήκος 35 mm ή μεγαλύτερο
- Συνδέστε τα καλώδια από τη μονάδα προς τις εξωτερικές συσκευές πριν τοποθετήσετε το Soundbar στον τοίχο.
- Βεβαιωθείτε ότι η μονάδα είναι απενεργοποιημένη και αποσυνδεδεμένη από την πρίζα πριν ξεκινήσετε τις εργασίες τοποθέτησής της. Διαφορετικά, ενδέχεται να προκληθεί ηλεκτροπληξία.

Εξαρτήματα τοποθέτησης στον τοίχο



Οδηγός επιτοίχιας στήριξης



Βίδα στερέωσης
(2 τεμάχια)



Βίδα (2 τεμάχια)



Οδηγός επιτοίχιας στήριξης (2 τεμάχια)

1. Τοποθετήστε τον **Οδηγός επιτοίχιας στήριξης** στην επιφάνεια του τοίχου.
 - Ο **Οδηγός επιτοίχιας στήριξης** πρέπει να εφάπτεται στον τοίχο.
 - Εάν η τηλεόρασή σας έχει τοποθετηθεί στον τοίχο, τοποθετήστε το Soundbar σε απόσταση τουλάχιστον 5 cm κάτω από την τηλεόραση.



↑ ↓ 5 cm ή παραπάνω

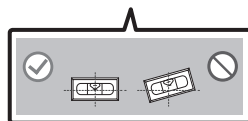

2. Ευθυγραμμίστε την **Κεντρική γραμμή του οδηγού επιτοίχιας στήριξης** με το κέντρο της τηλεόρασης (εάν πρόκειται να στερεώσετε το Soundbar κάτω από την τηλεόραση) και μετά στερεώστε τον **Οδηγός επιτοίχιας στήριξης** στον τοίχο με αυτοκόλλητη ταινία.

- Εάν δεν το στερεώνετε κάτω από την τηλεόραση, τοποθετήστε την **Κεντρική γραμμή** στο κέντρο της περιοχής τοποθέτησης.

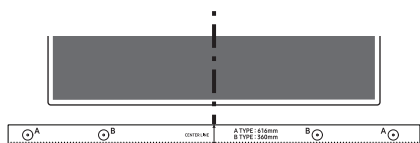

Κεντρική γραμμή

3. Πιέστε με τη μύτη ενός στυλό ή ενός ξυσμένου μολυβιού στο κέντρο των εικόνων **A-TYPE** σε κάθε άκρο του οδηγού για να σημειώσετε τις οπές που προορίζονται για τις βίδες στήριξης και μετά αφαιρέστε τον **Οδηγός επιτοίχιας στήριξης**.

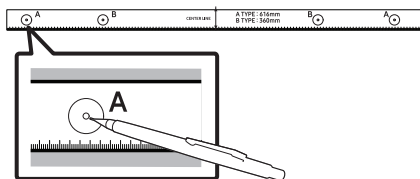

4. Χρησιμοποιήστε το κατάλληλο μέγεθος μύτης τρυπανιού για ανοίξετε μια οπή στον τοίχο σε κάθε σημάδι.

- Εάν τα σημάδια δεν αντιστοιχούν στις θέσεις των στηριγμάτων, βεβαιωθείτε ότι έχετε τοποθετήσει στηρίγματα στις οπές πριν τοποθετήσετε τις βίδες στερέωσης. Εάν χρησιμοποιείτε στηρίγματα, βεβαιωθείτε ότι οι οπές που δημιουργείτε είναι αρκετά μεγάλες για τα συγκεκριμένα στηρίγματα.

5. Πιέστε μια βίδα (δεν παρέχεται) μέσα σε κάθε **Βίδα στερέωσης** και, στη συνέχεια, βιδώστε την κάθε βίδα μέσα στην οπή της βίδας συγκράτησης.

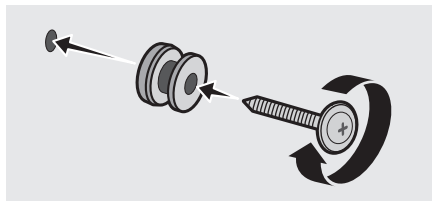

6. Τοποθετήστε με τον σωστό προσανατολισμό τους 2 **βραχίονες επιτοίχιας στήριξης** στο κάτω μέρος του Soundbar χρησιμοποιώντας 2 **βίδες**.

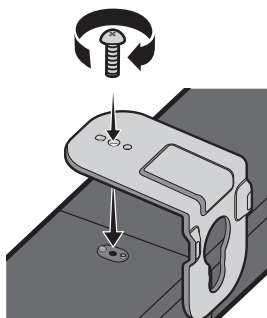

- Κατά τη συναρμολόγηση, βεβαιωθείτε ότι τα εξαρτήματα στήριξης των **Βραχιόνων επιτοίχιας στήριξης** βρίσκονται πίσω από το Soundbar.

Πίσω πλευρά του Soundbar

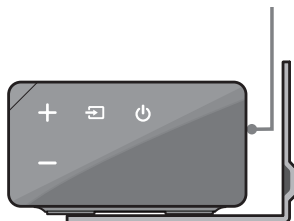

Δεξιά πλευρά του Soundbar

7. Τοποθετήστε το Soundbar έχοντας συνδέσει τον **Βραχιόνων επιτοίχιας στήριξης** κρεμώντας τον βραχίονα επιτοίχιας στήριξης στις **Βραχιόνων επιτοίχιας στήριξης** στον τοίχο.

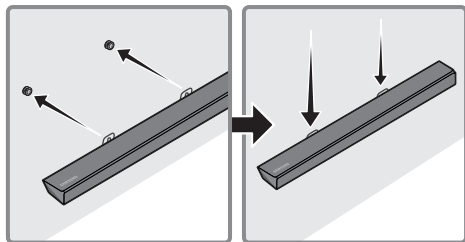

8. Σύρετε το Soundbar προς τα κάτω, όπως φαίνεται παρακάτω, έτσι ώστε οι **βραχίονες επιτοίχιας στήριξης** να ασφαλιστούν στις **βίδες συγκράτησης**.
- Τοποθετήστε τις **βίδες συγκράτησης** στο φαρδύ (κάτω) μέρος των **βραχίονες επιτοίχιας στήριξης** και μετά σύρετε τους **βραχίονες επιτοίχιας στήριξης** προς τα κάτω, έτσι ώστε να ασφαλιστούν στις **βίδες συγκράτησης**.

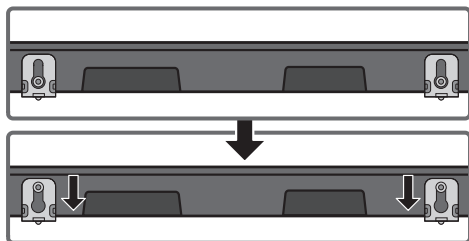

10 ΕΝΗΜΕΡΩΣΗ ΛΟΓΙΣΜΙΚΟΥ

Στο μέλλον η Samsung ενδέχεται να εκδώσει ενημερώσεις για το υλικολογισμικό του συστήματος του Soundbar.

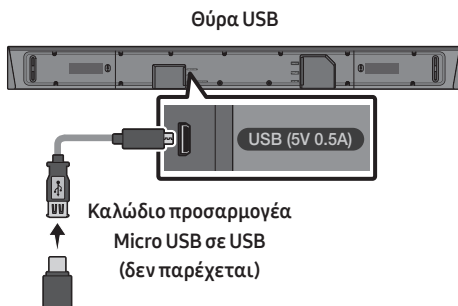

Σε περίπτωση έκδοσης ενημέρωσης, μπορείτε να ενημερώσετε το υλικολογισμικό συνδέοντας στη θύρα USB του Soundbar μια συσκευή USB με αποθηκευμένη την ενημέρωση του υλικολογισμικού. Για περισσότερες πληροφορίες για τον τρόπο λήψης των αρχείων ενημέρωσης, μεταβείτε στην τοποθεσία web της Samsung Electronics στη διεύθυνση www.samsung.com → Support. Στη συνέχεια, πληκτρολογήστε ή επιλέξτε το μοντέλο του Soundbar, επιλέξτε «Λογισμικό και εφαρμογές» και, στη συνέχεια, «Λήψεις». Λάβετε υπόψη ότι το όνομα των επιλογών μπορεί να διαφέρει.

Διαδικασία ενημέρωσης

1. Συνδέστε ένα καλώδιο προσαρμογέα Micro USB σε USB με αρσενικό βύσμα USB 2.0 Micro USB (Τυπου B) στο ένα άκρο και τυπική θηλυκή υποδοχή USB 2.0 (Τυπου A) στο άλλο άκρο στην υποδοχή micro USB του Soundbar.
 - Το καλώδιο προσαρμογέα Micro USB σε USB πωλείται ξεχωριστά. Για πληροφορίες αγοράς, επικοινωνήστε με ένα Κέντρο σέρβις ή με το τμήμα Εξυπηρέτησης πελατών της Samsung.
2. Ακολουθήστε τα παρακάτω βήματα για να κατεβάσετε το λογισμικό για το προϊόν: Μεταβείτε στον ιστότοπο της Samsung στη διεύθυνση (samsung.com) → αναζητήστε το όνομα του μοντέλου - επιλέξτε την εξυπηρέτηση πελατών (το όνομα της υπηρεσίας υπόκειται σε αλλαγές)
3. Αποθηκεύστε το λογισμικό που κατεβάσατε σε ένα USB stick και επιλέξτε «Αποσυμπίεση εδώ» για να αποσυμπιέσετε τον φάκελο.
4. Απενεργοποιήστε το Soundbar και συνδέστε το USB stick που περιέχει την ενημέρωση λογισμικού στη θηλυκή θύρα στο καλώδιο προσαρμογέα του Micro USB. Συνδέστε το καλώδιο στη θύρα USB του Soundbar.
5. Ενεργοποιήστε το Soundbar. Εντός 3 λεπτών εμφανίζεται η ένδειξη «UPDATE» και ξεκινά η διαδικασία ενημέρωσης.
6. Μόλις ολοκληρωθεί η ενημέρωση, το Soundbar απενεργοποιείται. Πατήστε στο τηλεχειριστήριο το κουμπί ►|| για 5 δευτερόλεπτα. Στην οθόνη εμφανίζεται η ένδειξη «INIT» και το Soundbar απενεργοποιείται. Η ενημέρωση έχει ολοκληρωθεί.
 - Το προϊόν διαθέτει λειτουργία DUAL BOOT. Αν η ενημέρωση υλικολογισμικού αποτύχει, μπορείτε να επαναλάβετε την ενημέρωση.

Αν δεν εμφανίζεται η ένδειξη UPDATE

1. Απενεργοποιήστε το Soundbar, απουσυνδέστε τη συσκευή αποθήκευσης USB που περιέχει τα αρχεία ενημέρωσης και συνδέστε την ξανά στη θύρα USB του Soundbar.
2. Αποσυνδέστε το καλώδιο τροφοδοσίας του Soundbar, συνδέστε το ξανά και ενεργοποιήστε το Soundbar.
 - Η ενημέρωση υλικολογισμικού ενδέχεται να μην λειτουργήσει σωστά, αν τα αρχεία ήχου που υποστηρίζονται από το Soundbar δεν είναι αποθηκευμένα σε συσκευή αποθήκευσης USB.
 - Μην αποσυνδέσετε το καλώδιο τροφοδοσίας ή αφαιρέσετε τη συσκευή αποθήκευσης USB κατά τη διάρκεια της ενημέρωσης. Η κύρια μονάδα θα απενεργοποιηθεί αυτόματα μόλις ολοκληρωθεί η ενημέρωση υλικολογισμικού.
 - Μόλις ολοκληρωθεί η ενημέρωση, θα ξεκινήσει η ρύθμιση χρήστη στο Soundbar. Σας συνιστούμε να σημειώσετε τις προσωπικές σας ρυθμίσεις, έτσι ώστε να τις επαναφέρετε εύκολα μετά την ενημέρωση. Λάβετε υπόψη ότι η ενημέρωση υλικολογισμικού θα επαναφέρει επίσης τη σύνδεση με το subwoofer. Αν η σύνδεση με το subwoofer δεν αποκατασταθεί αυτόματα μετά την ενημέρωση, ανατρέξτε στη σελίδα 6. Σε περίπτωση που η ενημέρωση λογισμικού αποτύχει, ελέγξτε αν είναι ελαττωματικό το USB stick.
 - Οι χρήστες Mac OS θα πρέπει να χρησιμοποιήσουν το MS-DOS (FAT) ως μορφή USB.
 - Η ενημέρωση μέσω USB ενδέχεται να μην είναι δυνατή, ανάλογα με τον κατασκευαστή της συσκευής αποθήκευσης USB.

11 ΑΝΤΙΜΕΤΩΠΙΣΗ ΠΡΟΒΛΗΜΑΤΩΝ

Προτού ζητήσετε βοήθεια, ελέγξτε τα παρακάτω.

Η μονάδα δεν ενεργοποιείται.

Είναι συνδεδεμένο το καλώδιο στην πρίζα;

→ Συνδέστε το καλώδιο ρεύματος στην πρίζα.

Μια λειτουργία δεν ανταποκρίνεται όταν πατιέται το κουμπί.

Υπάρχει στατικός ηλεκτρισμός στην ατμόσφαιρα;

→ Αποσυνδέστε το καλώδιο και συνδέστε το ξανά.

Παρουσιάζονται διακοπές ήχου στη λειτουργία BT.

→ Ανατρέξτε στις ενότητες σχετικά με τη σύνδεση Bluetooth στις σελίδες 12 και 18.

Δεν παράγεται ήχος.

Μήπως είναι ενεργοποιημένη η λειτουργία σίγασης;

→ Πατήστε το κουμπί VOL για να ακυρώσετε τη λειτουργία.

Είναι η ένταση ήχου ρυθμισμένη στην ελάχιστη βαθμίδα;

→ Ρυθμίστε την ένταση ήχου.

Το τηλεχειριστήριο δεν λειτουργεί.

Έχουν εξαντληθεί οι μπαταρίες;

→ Αντικαταστήστε με καινούργιες μπαταρίες.

Μήπως η απόσταση μεταξύ του τηλεχειριστηρίου και της κύριας μονάδας του Soundbar είναι πολύ μεγάλη;

→ Μετακινήστε το τηλεχειριστήριο πιο κοντά στην κύρια μονάδα του Soundbar.

Αναβοσβήνει η κόκκινη λυχνία LED στο subwoofer και το subwoofer δεν αναπαράγει ήχο.

Το πρόβλημα αυτό μπορεί να προκύψει όταν το subwoofer δεν είναι συνδεδεμένο στην κύρια μονάδα του Soundbar.

→ Δοκιμάστε να συνδέσετε ξανά το subwoofer. (Ανατρέξτε στη σελίδα 6.)

Το subwoofer βουίζει και δονείται.

Δοκιμάστε να ρυθμίσετε τη δόνηση του subwoofer.

→ Πατήστε το κουμπί WOOFER στο τηλεχειριστήριό σας προς τα πάνω ή κάτω, για να ρυθμίσετε την ένταση ήχου του subwoofer. (σε -12 ή από -6 έως +6).

12 ΑΔΕΙΑ



Manufactured under license from Dolby Laboratories. Dolby, Dolby Audio, Pro Logic, and the double-D symbol are trademarks of Dolby Laboratories.



For DTS patents, see <http://patents.dts.com>. Manufactured under license from DTS Licensing Limited. DTS, the Symbol, DTS in combination with the Symbol, and DTS Digital Surround are registered trademarks or trademarks of DTS, Inc. in the United States and/or other countries. © DTS, Inc. All Rights Reserved.



The terms HDMI and HDMI High-Definition Multimedia Interface, and the HDMI Logo are trademarks or registered trademarks of HDMI Licensing LLC in the United States and other countries.

13 ΕΙΔΟΠΟΙΗΣΗ ΓΙΑ ΤΙΣ ΑΔΕΙΕΣ ΧΡΗΣΗΣ ΛΟΓΙΣΜΙΚΟΥ ΑΝΟΙΧΤΟΥ ΚΩΔΙΚΑ

Για να στείλετε ερωτήσεις και αιτήματα σχετικά με λογισμικό ανοιχτού κώδικα, επικοινωνήστε με τη Samsung μέσω ηλεκτρονικού ταχυδρομείου (oss.request@samsung.com).

14 ΣΗΜΑΝΤΙΚΗ ΣΗΜΕΙΩΣΗ ΣΧΕΤΙΚΑ ΜΕ ΤΟ ΣΕΡΒΙΣ

- Οι εικόνες που υπάρχουν σε αυτό το εγχειρίδιο χρήσης παρέχονται μόνο για αναφορά και ενδέχεται να διαφέρουν σε σχέση με την πραγματική εμφάνιση του προϊόντος.
- Ενδέχεται να υπάρξει χρέωση για διαχειριστικές δαπάνες σε περίπτωση που συμβεί ένα από τα παρακάτω:
 - (a) αν κληθεί ένας τεχνικός κατόπιν αιτήματός σας, χωρίς να διαπιστωθεί κάποιο ελάττωμα στο προϊόν (δηλαδή αν αμελήσατε να διαβάσετε αυτό το εγχειρίδιο χρήσης).
 - (b) αν προσκομίσετε τη μονάδα σε ένα κέντρο επισκευών, χωρίς να διαπιστωθεί κάποιο ελάττωμα στο προϊόν (δηλαδή αν αμελήσατε να διαβάσετε αυτό το εγχειρίδιο χρήσης).
- Θα ενημερωθείτε για το ακριβές ποσό αυτής της χρέωσης πριν από την πραγματοποίηση οποιασδήποτε εργασίας ή κατ' οίκον επίσκεψης.

15 ΠΡΟΔΙΑΓΡΑΦΕΣ ΚΑΙ ΟΔΗΓΙΕΣ

Προδιαγραφές

| | |
|---|--|
| Όνομα μοντέλου | HW-N650 |
| USB | 5V/0,5A |
| Βάρος | 3,6 kg |
| Διαστάσεις (Π x Υ x Β) | 1100,0 x 59,0 x 100,0 mm |
| Θερμοκρασία λειτουργίας | +5 °C έως +35 °C |
| Υγρασία λειτουργίας | 10 % έως 75 % |
| ΕΝΙΣΧΥΤΗΣ Ονομαστική τιμή ισχύος εξόδου | 30W x 6 + 10W x 2 |
| Υποστηριζόμενες μορφές αναπαραγωγής | LPCM 2 καναλιών, Dolby Audio™ (υποστηρίζει Dolby® Digital), DTS |
| ΙΣΧΥΣ ΕΞ'ΟΔΟΥ ΑΣΎΡΜΑΤΗΣ ΣΥΣΚΕΥΗΣ Μέγιστη ισχύς μετάδοσης BT Μέγιστη ισχύς μετάδοσης SRD | 100 mW στα 2,4 GHz – 2,4835 GHz 25 mW στα 5,725 GHz – 5,825 GHz |

| | |
|--|--------------------------|
| Όνομα subwoofer | PS-WN30 |
| Βάρος | 7,0 kg |
| Διαστάσεις (Π x Υ x Β) | 215,0 x 384,5 x 304,0 mm |
| ΕΝΙΣΧΥΤΗΣ Ονομαστική τιμή ισχύος εξόδου | 160W |

| | |
|---|---|
| Συνολική κατανάλωση ενέργειας (W) σε κατάσταση αναμονής | 2,9W |
| Bluetooth Μέθοδος απενεργοποίησης θύρας | Πατήστε παρατεταμένα το κουμπί SOUND MODE για τουλάχιστον 5 δευτερόλεπτα, για να απενεργοποιήσετε τη λειτουργία Bluetooth Power. |

ΣΗΜΕΙΩΣΕΙΣ

- Η εταιρεία Samsung Electronics Co., Ltd επιφυλάσσει του δικαιώματος να τροποποιεί τις προδιαγραφές χωρίς ειδοποίηση.
- Οι τιμές βάρους και πλευρών είναι κατά προσέγγιση.

- Η Samsung Electronics δηλώνει ότι ο εν λόγω εξοπλισμός συμμορφώνεται με την οδηγία 2014/53/EK.



Το πλήρες κείμενο της δήλωσης συμμόρφωσης ΕΕ διατίθεται στην ακόλουθη διεύθυνση: <http://www.samsung.com>. Επιλέξτε Υποστήριξη > Αναζήτηση υποστήριξης προϊόντος και εισαγάγετε το όνομα του μοντέλου. Ο εξοπλισμός μπορεί να λειτουργήσει σε όλες τις χώρες της ΕΕ.



[Σωστή απόρριψη των μπαταριών αυτού του προϊόντος]

(Ισχύει σε χώρες με ξεχωριστά συστήματα συλλογής)

Αυτή η επισήμανση πάνω στη μπαταρία, το εγχειρίδιο ή τη συσκευασία υποδεικνύει ότι οι μπαταρίες αυτού του προϊόντος δεν πρέπει να απορρίπτονται μαζί με άλλα οικιακά απορρίμματα στο τέλος του κύκλου ζωής τους. Όπου υπάρχουν, τα χημικά σύμβολα Hg, Cd ή Pb υποδεικνύουν ότι η μπαταρία περιέχει υδράργυρο, κάδμιο ή μόλυβδο πάνω από τα επίπεδα αναφοράς της Ευρωπαϊκής Οδηγίας 2006/66.

Αν οι μπαταρίες δεν απορριφθούν σωστά, αυτές οι ουσίες ενδέχεται να προκαλέσουν βλαβερές συνέπειες στην ανθρώπινη υγεία ή το περιβάλλον.

Παρακαλούμε διαχωρίζετε τις μπαταρίες από άλλους τύπους απορριμμάτων και ανακυκλώνετέ τις μέσω του τοπικού σας, δωρεάν συστήματος ανακύκλωσης μπαταριών, για την προστασία των φυσικών πόρων και την προώθηση της επαναχρησιμοποίησης υλικών.



Σωστή Απόρριψη αυτού του Προϊόντος (Απόβλητα Ηλεκτρικού & Ηλεκτρονικού Εξοπλισμού)

(Ισχύει σε χώρες με ξεχωριστά συστήματα συλλογής)

Αυτό το σήμα που εμφανίζεται επάνω στο προϊόν, στα εξαρτήματά του ή στα εγχειρίδια που το συνοδεύουν, υποδεικνύει ότι το προϊόν και τα ηλεκτρονικά του εξαρτήματα (π.χ. φορτιστής, ακουστικά, καλώδιο USB) δεν θα πρέπει να ρίπτονται μαζί με τα υπόλοιπα οικιακά απορρίμματα μετά το τέλος του κύκλου ζωής τους. Προκειμένου να αποφευχθούν ενδεχόμενες βλαβερές συνέπειες στο περιβάλλον ή την υγεία εξαιτίας της ανεξέλεγκτης διάθεσης απορριμμάτων, σας παρακαλούμε να διαχωρίσετε αυτά τα προϊόντα από άλλους τύπους απορριμμάτων και να τα ανακυκλώσετε, ώστε να βοηθήσετε στην βιώσιμη επαναχρησιμοποίηση των υλικών πόρων.

Οι οικιακοί χρήστες θα πρέπει να έλθουν σε επικοινωνία είτε με το κατάστημα απ' όπου αγόρασαν αυτό το προϊόν, είτε με τις κατά τόπους υπηρεσίες, προκειμένου να πληροφορηθούν τις λεπτομέρειες σχετικά με τον τόπο και τον τρόπο με τον οποίο μπορούν να δώσουν αυτά τα προϊόντα για ασφαλή προς το περιβάλλον ανακύκλωση.

Οι επιχειρήσεις-χρήστες θα πρέπει να έλθουν σε επαφή με τον προμηθευτή τους και να ελέγξουν τους όρους και τις προϋποθέσεις του συμβολαίου αγοράς. Αυτό το προϊόν και τα ηλεκτρονικά του εξαρτήματα δεν θα πρέπει να αναμειγνύονται με άλλα συνηθισμένα απορρίμματα προς διάθεση.

Για πληροφορίες σχετικά με τις περιβαλλοντικές δεσμεύσεις της Samsung και τις κανονιστικές υποχρεώσεις για συγκεκριμένα προϊόντα, π.χ. REACH, WEEE και μπαταρίες, επισκεφτείτε τη διεύθυνση: http://www.samsung.com/uk/aboutsamsung/samsungelectronics/corporatecitizenship/data_corner.html

BIZTONSÁGI ÓVINTÉZKEDÉSEK

BIZTONSÁGI ELŐÍRÁSOK

AZ ÁRAMÜTÉS VESZÉLYÉNEK ELKERÜLÉSE ÉRDEKÉBEN NE VEGYE LE A KÉSZÜLÉK BURKOLATÁT.

A KÉSZÜLÉK BELSEJÉBEN NINCSEN OLYAN ALKATRÉSZ, AMELYET HÁZILAG LEHETNE JAVÍTANI.







A KÉSZÜLÉK JAVÍTÁSÁT BÍZZA SZAKEMBERRE.

FIGYELMEZTETÉS

- A tűz és áramütés veszélyének elkerülése érdekében ne tegye ki a készüléket csapadéknak, nedvességnek.

FIGYELEM

- AZ ÁRAMÜTÉS ELKERÜLÉSE ÉRDEKÉBEN A HÁLÓZATI CSATLAKOZÓT TELJESEN TOLJA BE A CSATLAKOZÓALJZATBA.
- Ezt a berendezést mindig váltóáramú aljzathoz csatlakoztassa védővezeték csatlakozással.
- A berendezés hálózatról való leválasztásához, a dugót ki kell húzni a hálózati aljzathoz, ezért a hálózati dugónak bármikor használatra készen kell állni.
- Ne tegye ki a készüléket csepegő vagy felcsapódó víznek. Ne helyezzen vízzel teli edényeket, például vázát a készülékre.
- Kapcsolja ki a teljesen a készüléket és húzza ki a konnektorból. Ezért a tápkábel dugójának mindig könnyen elérhetőnek kell lennie.

|  | FIGYELEM FESZÜLTÉG ALA TT! NE NYISSA KI A BURKOLATOT! |  |
|---|---|---|
|  | Ez a jel a készülék belsejében uralkodó magasfeszültségre figyelmeztet. Semmiképpen ne érjen a készülék belsejében található alkatrészekhez. Veszélyes. | |
|  | Ez a jel azt jelzi, hogy a terméket olyan fontos információkkal látták el, amelyek az üzemeltetésre és karbantartásra vonatkoznak. | |
|  | II. osztályú termék: Ez a szimbólum azt jelzi, hogy nincs szükség biztonsági elektromos földelésre. | |
|  | Váltakozó áramú feszültség : Ez a szimbólum azt jelzi, hogy a vele jelölt névleges feszültség váltakozó áramú. | |
|  | Egyenáramú feszültség : Ez a szimbólum azt jelzi, hogy a vele jelölt névleges feszültség egyenáramú. | |
|  | Vigyázat! Olvassa el a használati utasításokat: Ez a szimbólum arra hívja fel a figyelmet, hogy el kell olvasni a felhasználói kézikönyv biztonságra vonatkozó tudnivalóit. | |

BIZTONSÁGI ÓVINTÉZKEDÉSEK

1. Győződjön meg arról, hogy az otthon levő AC tápforrás megfelel a készülék alján levő azonosító címkén felsorolt energiakövetelményeknek. Helyezze el a készüléket vízszintesen megfelelő felületre (bútorra), és hagyjon mellette elegendő helyet a szellőzéshez 7-10 cm. Ne takarja le a szellőzőnyílásokat. Ne helyezze a készüléket erősítőre vagy egyéb készülékre, amely melegekedhet. A készülék folyamatos használatra készült. A készülék áramtalanításához húzza ki a csatlakozót a konnektorból. Áramtalanítsa a készüléket, ha hosszabb ideig nem használja.
2. Vihar alatt húzza ki a dugót a konnektorból. A villámok miatt keletkező feszültséglökések tönkreteszhetik a készüléket.
3. Ne tegye ki a készüléket közvetlen napfénynek vagy hőforrásnak. Ez túlmelegedéshez és meghibásodáshoz vezethet.
4. Tartsa távol a készüléket a nedvességtől (vízzel teli váza) és a túlzott hőtől (pl. radiátor), illetve az erős mágneses vagy elektromos mezőt gerjesztő eszközöktől. Meghibásodás esetén húzza ki a dugót a konnektorból. A termék nem ipari használatra készült. Csak személyes használatra tervezték. Ha hideg környezetből meleg környezetbe viszi, páralecsapódás keletkezhet. Ha télen szállítja a készüléket, várjon kb. 2 órát, amíg a készülék átveszi a szobahőmérsékletet.

5. A készülék által használt elemek környezetre káros vegyi anyagokat tartalmaznak. Ne dobja az elemeket a háztartási szemétkébe. Az elemeket ne dobja tűzbe. Ne zárja rövidre, szerelje szét vagy melegítse túl az elemeket. Az akkumulátor nem megfelelően végzett cseréje robbanást okozhat. Csak azonos vagy egyenértékű típusúra cserélje.

A KÉZIKÖNYVRŐL

A felhasználói kézikönyv két részből áll: az egyszerű, papíralapú FELHASZNÁLÓI KÉZIKÖNYV, valamint a részletes TELJES KÉZIKÖNYV, amelyet letölthet.



FELHASZNÁLÓI KÉZIKÖNYV

Ebben a kézikönyvben a biztonsági utasítások, terméktelepítés, részegységek, csatlakoztatások és termékspecifikációk találhatóak.



TELJES KÉZIKÖNYV

A TELJES KÉZIKÖNYV a Samsung online ügyféltámogatási központban, a QR-kód beszkenyelésével érheti el. A kézikönyv megtekintéséhez számítógépen vagy mobilkészítőn, töltsse le a kézikönyvet dokumentum formátumban a Samsung honlapjáról.
(<http://www.samsung.com/support>)

A megjelenés és a termékjellemzők előzetes figyelmeztetés nélkül is változhatnak.

TARTALOMJEGYZÉK

| | | |
|-----------|---|-----------|
| 01 | Részegységek Ellenőrzése | 2 |
| | Az elemek behelyezése a távirányító használata előtt (2 db AA elem) | 2 |
| 02 | A Termék Áttekintése | 3 |
| | Soundbar Előlap / Jobb Oldali Panel | 3 |
| | Soundbar Alsó Panel | 4 |
| 03 | A Soundbar Csatlakoztatása | 5 |
| | A Tápellátáshoz Történő Csatlakoztatás | 5 |
| | A Soundbar csatlakoztatása a mélysugárzóhoz | 6 |
| | – A mélysugárzó és a Soundbar automatikus kapcsolódása | 6 |
| | – A mélysugárzó kézi csatlakoztatása, ha az automatikus csatlakoztatás nem sikerült | 7 |
| | A SWA-8500S csatlakoztatása a Soundbarhoz (külön kapható) | 8 |
| 04 | Csatlakoztatás a Televízióhoz | 10 |
| | 1. Módszer Csatlakoztatás Kábellel | 10 |
| | – Csatlakoztatás Optikai Kábellel | 10 |
| | – Televízió csatlakoztatása HDMI-kábellel | 11 |
| | 2. Módszer Vezeték nélküli Csatlakozás | 12 |
| | – Televízió csatlakoztatása Bluetooth-on keresztül | 12 |
| 05 | Csatlakoztatás Külső Eszközhöz | 14 |
| | Csatlakoztatás Optikai vagy Analóg Audio (AUX) Kábellel | 14 |
| | Csatlakoztatás HDMI-kábellel | 15 |
| 06 | USB Tárolóeszköz Csatlakoztatása | 16 |

| | | |
|-----------|--|-----------|
| 07 | Mobileszköz Csatlakoztatása | 18 |
| | Csatlakozás Bluetooth-on Keresztül | 18 |
| | A Samsung Audio Remote alkalmazás használata | 21 |
| | – A Samsung Audio Remote alkalmazás telepítése | 21 |
| | – A Samsung Audio Remote alkalmazás indítása | 21 |
| 08 | A Távvezérlő Használata | 22 |
| | A Távvezérlő Használatának Módja | 22 |
| | A Soundbar hangerejének szabályozása a televízió távvezérlőjével | 25 |
| | A Rejtett Gombok használata (Gombok egynél több funkcióval) | 26 |
| | A különféle hangeffektus módok Kimeneti Specifikációi | 26 |
| 09 | A Fali Konzol Felszerelése | 27 |
| | Óvintézkedések a felszerelés során | 27 |
| | Fali konzol komponensek | 27 |
| 10 | Szoftverfrissítés | 29 |
| | Frissítési Folyamat | 30 |
| | Ha a UPDATE nem jelenik meg | 30 |
| 11 | Hibaelhárítás | 31 |
| 12 | Szabadalmak | 32 |
| 13 | Nyílt Forráskódú Licenc Megjegyzés | 32 |
| 14 | Fontos Megjegyzés a Szervizzel Kapcsolatban | 32 |
| 15 | Műszaki Adatok és Útmutató | 33 |
| | Műszaki adatok | 33 |

01 RÉSZEGYSÉGEK ELLENŐRZÉSE

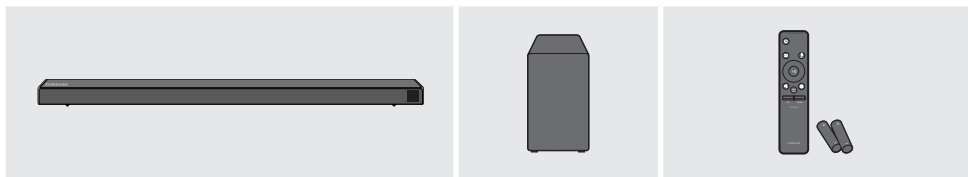

Soundbar Központi Egység

Mélysugárzó

Távírányító / Elemek

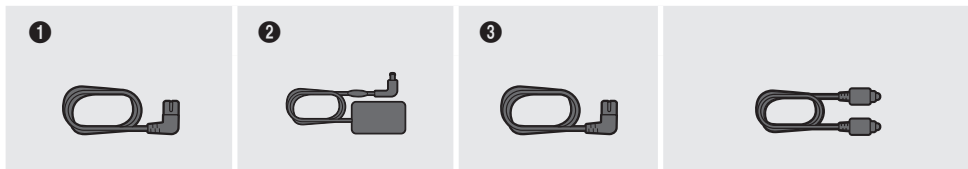

1
Hálózati kábel
(Mélysugárzó)

2
AC/DC adapter
(Központi Egység)

3
Hálózati kábel
(AC/DC adapter)

Optikai kábel

- Az áramellátással és enegriafelhasználással kapcsolatos további információért olvassa el a terméken található címkét. (Címke : Soundbar Központi Egység alja)
- A hálózati csatlakoztatás lépései az **(1)**, **(2)**, **(3)** címkével vannak ellátva.
A hálózati csatlakoztatással kapcsolatos további tájékoztatásért lásd az 5. oldalt.
- A Soundbar fali felszerelésének részegységeiért lásd a 27. oldalt.
- A kiegészítő komponensek vagy opcionális kábelek vásárlásához vegye fel a kapcsolatot a Samsung Szervizközponttal vagy a Samsung Vevőszolgálattal.
- A tartozékok enyhén eltérhetnek a fenti ábrán láthatóktól.

Az elemek behelyezése a távírányító használata előtt (2 db AA elem)

Csúsztassa az elemek fedelét a nyíl irányába, amíg teljesen el nem távolítható.

Helyezzen be 2 db AA elemet (1,5V) oly módon, hogy a polaritás megfelelő legyen. Csúsztassa vissza az elemek fedelét.

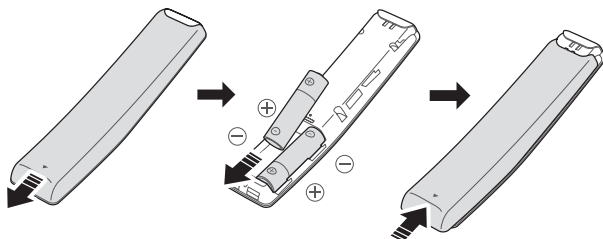

02 A TERMÉK ÁTTEKINTÉSE

Soundbar Előlap / Jobb Oldali Panel

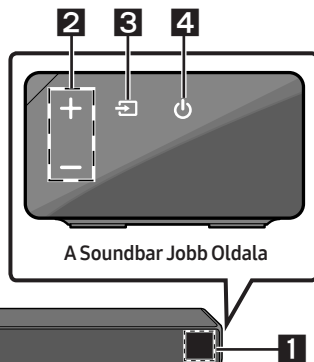
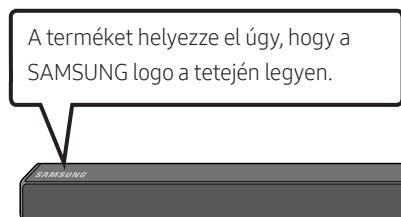

| 1 | Kijelző A készülék állapotát és pillanatnyi módját jelzi ki. | | | | | | | | | | | | | | |
|---------------------------|--|--------------|---------|---------------------------|------|------------------------|---------------------------------------|-------------|-----|--------------|------|---------------|----|---------|-----|
| 2 | +/- (Hangerő) Gomb A hangerő beállítása. <ul style="list-style-type: none">• Beállítást követően a hangerő szintje megjelenik a Soundbar elülső kijelzőjén. | | | | | | | | | | | | | | |
| 3 | ☞ (Forrás) Gomb A bemeneti jelforrás mód kiválasztása. <table border="1"><thead><tr><th>Bemeneti mód</th><th>Kijelző</th></tr></thead><tbody><tr><td>Optikai Digitális bemenet</td><td>D.IN</td></tr><tr><td>ARC (HDMI OUT) bemenet</td><td>D.IN → TV ARC (Automatikus konverzió)</td></tr><tr><td>AUX bemenet</td><td>AUX</td></tr><tr><td>HDMI bemenet</td><td>HDMI</td></tr><tr><td>BLUETOOTH mód</td><td>BT</td></tr><tr><td>USB mód</td><td>USB</td></tr></tbody></table> <ul style="list-style-type: none">• A „BT PAIRING” mód bekapcsolásához váltsa a jelforrást „BT” módra, majd tartsa lenyomva legalább 5 másodpercig a ☞ (Forrás) gombot. | Bemeneti mód | Kijelző | Optikai Digitális bemenet | D.IN | ARC (HDMI OUT) bemenet | D.IN → TV ARC (Automatikus konverzió) | AUX bemenet | AUX | HDMI bemenet | HDMI | BLUETOOTH mód | BT | USB mód | USB |
| Bemeneti mód | Kijelző | | | | | | | | | | | | | | |
| Optikai Digitális bemenet | D.IN | | | | | | | | | | | | | | |
| ARC (HDMI OUT) bemenet | D.IN → TV ARC (Automatikus konverzió) | | | | | | | | | | | | | | |
| AUX bemenet | AUX | | | | | | | | | | | | | | |
| HDMI bemenet | HDMI | | | | | | | | | | | | | | |
| BLUETOOTH mód | BT | | | | | | | | | | | | | | |
| USB mód | USB | | | | | | | | | | | | | | |
| 4 | ⏻ (Bekapcsoló) Gomb A készülék be- és kikapcsolása. | | | | | | | | | | | | | | |

- Az AC tápkábel csatlakoztatásakor a bekapcsológomb 4-6 másodpercig működik.
- A készülék bekapcsolása után 4-5 másodperc telik el, mire a hang először megszólal.
- Ha csak a Soundbar készülék hangját szeretné hallgatni, kapcsolja ki a TV hangszóróit a TV audió beállítási menüjében. További részletek a TV használati útmutatójában.

Soundbar Alsó Panel

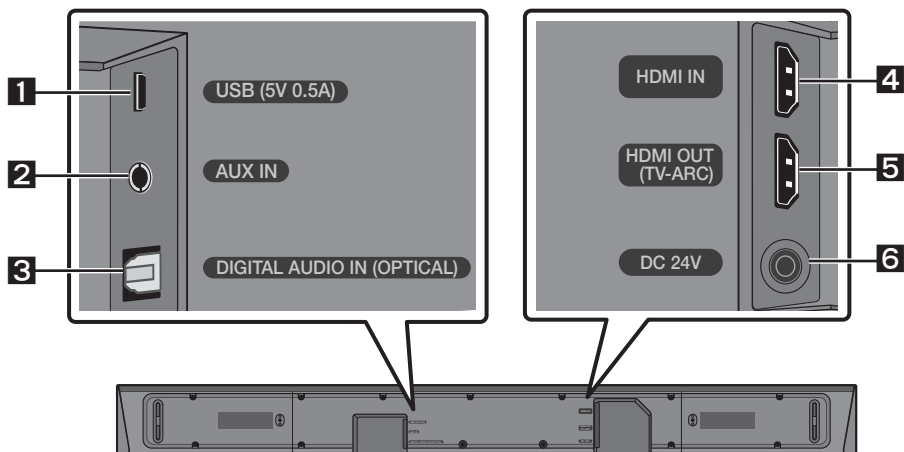

| | |
|----------|--|
| 1 | USB (5V 0.5A) Csatlakoztasson ide egy USB eszközt, hogy az USB eszközön levő hangfájlokat a Soundbaron keresztül játszassa le. |
| 2 | AUX IN Egy külső eszköz analóg kimenetének csatlakoztatásához. |
| 3 | DIGITAL AUDIO IN (OPTICAL) Egy külső eszköz digitális (optikai) kimenetének csatlakoztatásához. |
| 4 | HDMI IN Digitális videó és audió jelek bemenete, egyidejűleg HDMI kábellel csatlakoztatott eszközök számára. Egy külső eszköz HDMI kimenetének csatlakoztatásához. |
| 5 | HDMI OUT (TV-ARC) Egy televízió HDMI (ARC) csatlakozójának csatlakoztatásához. |
| 6 | DC 24V (Áramforrás Be) Csatlakoztassa az AC/DC adaptert. |

- Az AC/DC adapter tápkábelét a dugónál fogva húzza ki a konnektorból. Ne a kábelt húzza.
- Ne csatlakoztassa a készüléket, vagy az egyéb komponenseket a konnektorba, amíg a komponenseket összekötő kábeleket nem csatlakoztatta.

03 A SOUNDBAR CSATLAKOZTATÁSA

A Tápellátáshoz Történő Csatlakoztatás

Használja a részegységeket (1, 2, 3) a Mélysugárzó és a Soundbar konnektorhoz való csatlakoztatásához, az alábbi sorrendben:

- 1 Csatlakoztassa a hálózati kábelt a Mélysugárzóhoz.
- 2 Csatlakoztassa a hálózati kimeneti kábelt a hálózati adapterhez, majd a soundbarhoz.
- 3 Csatlakoztassa a hálózati kábelt a konnektorba.

Lásd az alábbi illusztrációkat.

- A szükséges áramellátással és energiafelhasználással kapcsolatos további információért olvassa el a terméken található címkét. (Címke: Soundbar Központi Egység alja)

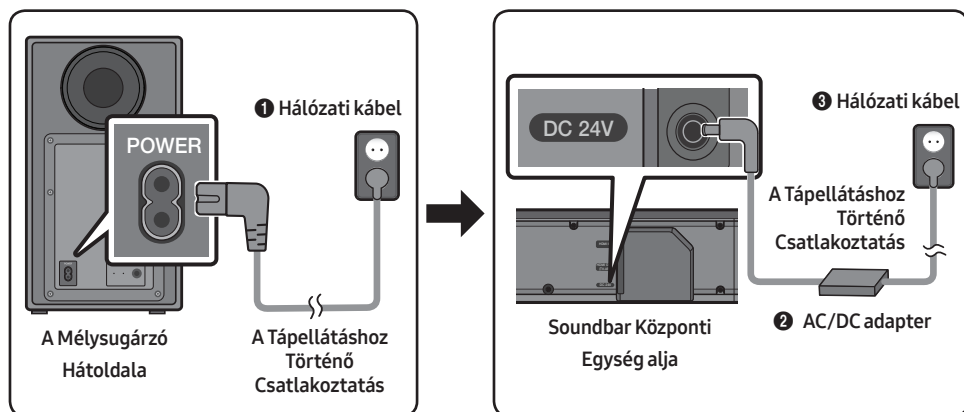

- Ügyeljen arra, hogy az AC/DC-adaptert vízszintes helyzetben helyezze az asztalra vagy a padlóra. Ha az AC/DC adaptert úgy helyezi el, hogy a levegőben lóg, és az AC vezeték felfelé néz, akkor víz vagy egyéb idegen anyagok juthatnak be az adapterbe, és ez az adapter hibás működéséhez vezethet.

A Soundbar csatlakoztatása a mélysugárzóhoz

Ha mélysugárzót csatlakoztatja, akkor telt basszushangzást élvezhet.

A mélysugárzó és a Soundbar automatikus kapcsolódása

Amikor bekapcsolja a készüléket, miután csatlakoztatta a tápkábeleket a Soundbarhoz és a mélysugárzóhoz, a mélysugárzó automatikusan csatlakozik a Soundbarhoz.

- Ha az automatikus párosítás befejeződött, akkor a mélysugárzó hátoldalán levő kék jelzőfények világítani kezdenek.

A mélysugárzó hátoldalán levő LED jelzőfény világít

| LED | Állapot | Leírás | Megoldás |
|--------------|---------|---|--|
| Kék | Be | Sikeres csatlakozás (normál működés) | - |
| | Villog | A kapcsolat helyreállítása | Ellenőrizze, hogy a Soundbar központi egységhez csatlakoztatott tápkábel megfelelően lett-e csatlakoztatva, vagy várjon körülbelül 5 percet. Ha a villogás folytatódik, próbálja manuálisan csatlakoztatni a mélysugárzót. Lásd a 7. oldalt. |
| Piros | Be | Készenlét (a Soundbar központi egység ki van kapcsolva) | Ellenőrizze, hogy a Soundbar központi egység tápkábele megfelelően lett-e csatlakoztatva. |
| | | A csatlakozás nem sikerült | Csatlakozzon újra. Lásd a 7. oldalon a manuális csatlakoztatásról szóló instrukciókat. |
| Piros és kék | Villog | Hiba | A Samsung Szervizközpont elérhetőségét a kézikönyvben találja. |

A mélysugárzó kézi csatlakoztatása, ha az automatikus csatlakoztatás nem sikerült

Az alábbi manuális csatlakoztatási eljárás elvégzése előtt:

- Ellenőrizze, hogy a Soundbar és a mélysugárzó tápkábele megfelelően lett-e csatlakoztatva.
- Ellenőrizze, hogy a Soundbar be van-e kapcsolva.

1. Tartsa lenyomva legalább 5 másodpercig az **ID SET** gombot a mélysugárzó hátoldalán.
 - A mélysugárzó hátoldalán levő piros jelzőfény kikapcsol, és a kék jelzőfény villog.

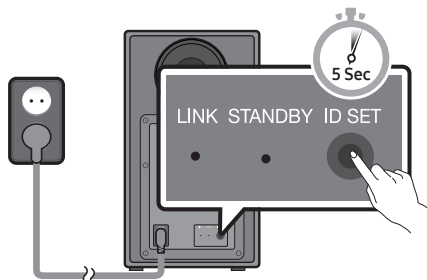

A Mélysugárzó Hátoldala

2. Tartsa lenyomva legalább 5 másodpercig az **Fel** gombot a távirányítón.
 - A Soundbar kijelzőjén egy pillanatra megjelenik, majd eltűnik az **ID SET** üzenet.
 - Ha az **ID SET** befejeződött, akkor a Soundbar automatikusan bekapcsol.

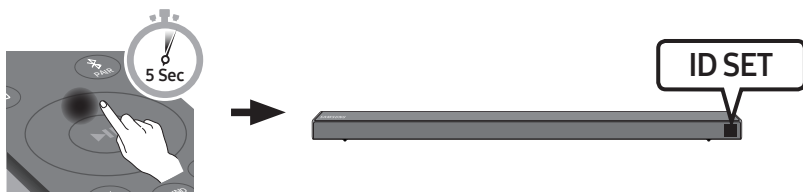

3. Ellenőrizze, hogy a LINK LED folyamatos kék színnel világít-e (csatlakozás befejeződött).

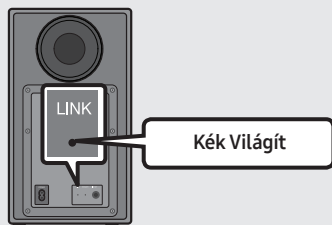

A LINK LED jelzőfény abbahagyja a villogást és folyamatos kék színnel világít, ha létrejött a kapcsolat a Soundbar és a vezeték nélküli mélysugárzó között.

MEGJEGYZÉSEK

- Ne csatlakoztassa a készüléket, vagy a TV tápkábelét a fali konnektorba, amíg a komponenseket összekötő kábeleket nem csatlakoztatta.
- A készülék mozgatása vagy telepítése előtt kapcsolja ki a készüléket és húzza ki a tápkábelt.
- Ha a központi egység ki van kapcsolva, akkor a vezeték nélküli mélysugárzó készenléti módba lép, és a hátlapon levő STANDBY LED pirosra változik, miután kék színnel néhányat villog.
- Ha a Soundbar közelében olyan eszközt használ, amely ugyanazt a frekvenciát (5,8 GHz) használja, mint a Soundbar, az interferencia miatt a hang megszakadhat.
- A központi egység vezeték nélküli jelének maximális hatótávolsága kb. 10 m, de ez változhat a működési környezettől függően. Ha a központi egység és a vezeték nélküli mélysugárzó között fém vagy vasbeton fal van, a rendszer lehet, hogy nem fog működni, mert a vezeték nélküli jel nem hatol át a fémen.

ÓVINTÉZKEDÉSEK

- A vezeték nélküli vevőantennák a vezeték nélküli mélysugárzóba vannak beépítve. Tartsa távol a készülékeket a víztől és a nedvességtől.
- Optimális hangminőséghez biztosítsa, hogy a vezeték nélküli mélysugárzó és a vezeték nélküli vevőmodul (Külön vásárolható meg) körül ne legyenek akadályozó tárgyak.

A SWA-8500S csatlakoztatása a Soundbarhoz (külön kapható)

Növelje a valódi vezeték nélküli térhangzást, miután csatlakoztatta a Samsung vezeték nélküli hátsó hangszórórendszert (SWA-8500S) a Soundbarhoz (Külön vásárolható meg).

1. Csatlakoztassa a vezeték nélküli vevőmodult 2 térhatású hangszóróhoz.
 - A hangszóró kábelek színekkel vannak megjelölve.

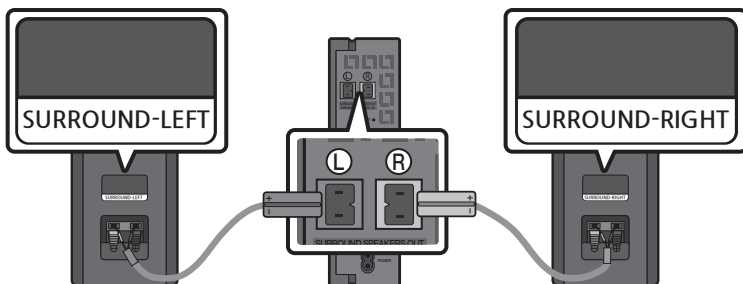

2. Ellenőrizze a vezeték nélküli vevőmodul készenléti állapotát, miután hálózati kábelt a konnektorba helyezte.

- A vezeték nélküli vevőmodulon levő LINK LED (kék LED) jelzőfény villog. Ha a LED nem villog, nyomja meg a Vezeték nélküli vevőmodul hátoldalán levő **ID SET** gombot egy tollheggyel 5~6 másodpercig, amíg a LINK LED jelzőfény villogni nem kezd (Kék színnel). A LED-ről további információkat az SWA-8500S felhasználói kézikönyvében talál.

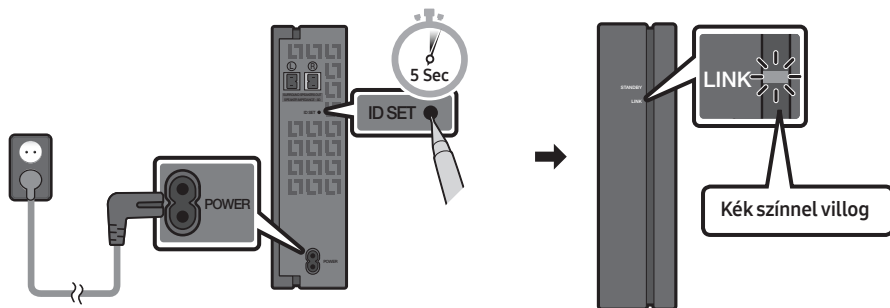

3. Tartsa lenyomva legalább 5 másodpercig az **Fel** gombot a távirányítón.

- A Soundbar kijelzőjén egy pillanatra megjelenik, majd eltűnik az **ID SET** üzenet.
- Ha az **ID SET** befejeződött, akkor a Soundbar automatikusan bekapcsol.

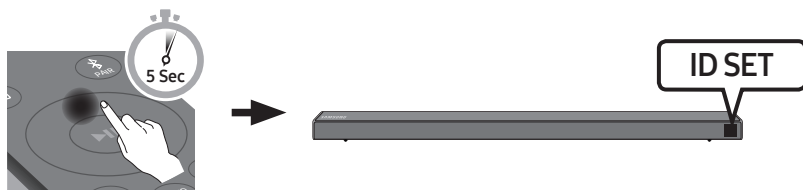

⚠ FIGYELEM

- Ha a Soundbar épp zenét játszott le, amikor az SWA-8500S-hez csatlakozik, akkor akadozást észlelhet a mélysugárzóból, amikor a csatlakozás befejeződik.

4. Ellenőrizze, hogy a LINK LED folyamatos kék színnel világít-e (csatlakozás befejeződött).

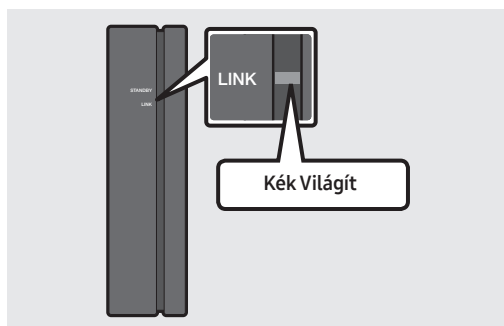

A LINK LED jelző abbahagyja a villogást és folyamatos kék színnel világít, ha létrejött a kapcsolat a Soundbar és a vezeték nélküli vevőmodul között.

5. Ha az SWA-8500S nincs csatlakoztatva, akkor ismételje meg az eljárást a 2. lépéstől.

04 CSATLAKOZTATÁS A TELEVÍZIÓHOZ

A televízió hangját a Soundbaron keresztül hallgathatja, vezetékes vagy vezeték nélküli csatlakozással.

- Ha a Soundbar a kiválasztott Samsung TV-khez van csatlakoztatva, akkor a Soundbar a TV távirányítójával vezérelhető.
 - Ezt a funkciót a 2017-es és későbbi Samsung Smart TV-k támogatják, amelyek támogatják a Bluetooth funkciót, amikor a Soundbart egy optikai kábellel csatlakoztatja a TV-hez.
 - A funkció azt is lehetővé teszi, hogy a televízió menüjének használatával állítsa be a hangteret és a további beállításokat, valamint a hangerőt és a némítást.

1. Módszer Csatlakoztatás Kábellel

Ha a sugárzott jelek Dolby Digital formátumban vannak, és a televízióján a „Digitális Kimeneti Audioformátum” beállítása PCM, akkor javasoljuk, hogy módosítsa a beállítást Dolby Digital formátumra. Ha a beállítást módosítja, akkor jobb hangminőséget élvezhet. (A menü a TV-készülék gyártójától függően változhat.)

Csatlakoztatás Optikai Kábellel

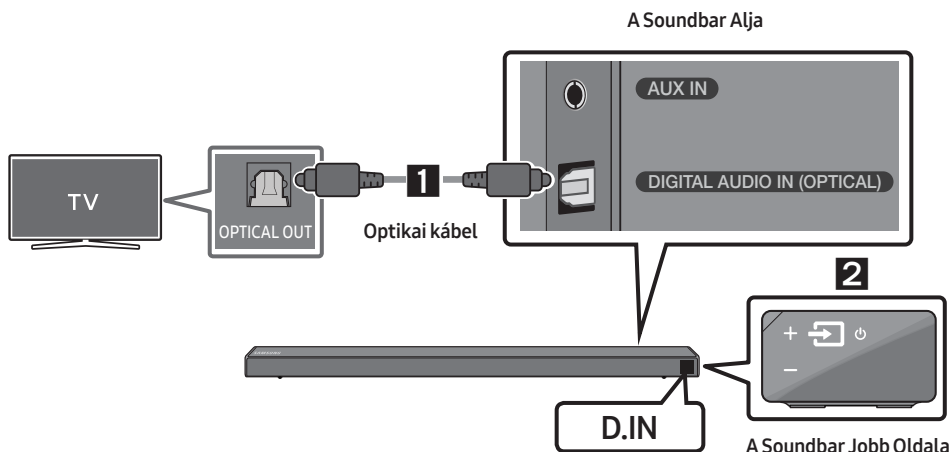

1. Csatlakoztassa a Soundbaron levő **DIGITAL AUDIO IN (OPTICAL)** csatlakozót a televízió OPTICAL OUT csatlakozójához egy digitális optikai kábellel.
2. Nyomja meg a  (**Forrás**) gombot a jobb oldali panelen, vagy a távirányítón, és válassza a „**D.IN**” módot.

Auto Power Link

Az Auto Power Link funkció automatikusan bekapcsolja a Soundbart, ha a televíziót bekapcsolják.

1. Csatlakoztassa a Soundbart a televízióhoz egy digitális optikai kábellel.
2. Tartsa lenyomva 5 másodpercig a távirányító **Balra** gombját (az ábrán jobbra a kék jelzés), az Auto Power Link funkció be- vagy kikapcsolásához.
 - Az Auto Power Link funkció alapértelmezésként BE állásban van. (A funkció kikapcsolásához tartsa lenyomva 5 másodpercig a távirányító **Balra** gombját.)
 - A csatlakoztatott eszköztől függően előfordulhat, hogy az Auto Power Link funkció nem működik.
 - Ez a funkció csak a „**D.IN**” módban érhető el.



Televízió csatlakoztatása HDMI-kábellel

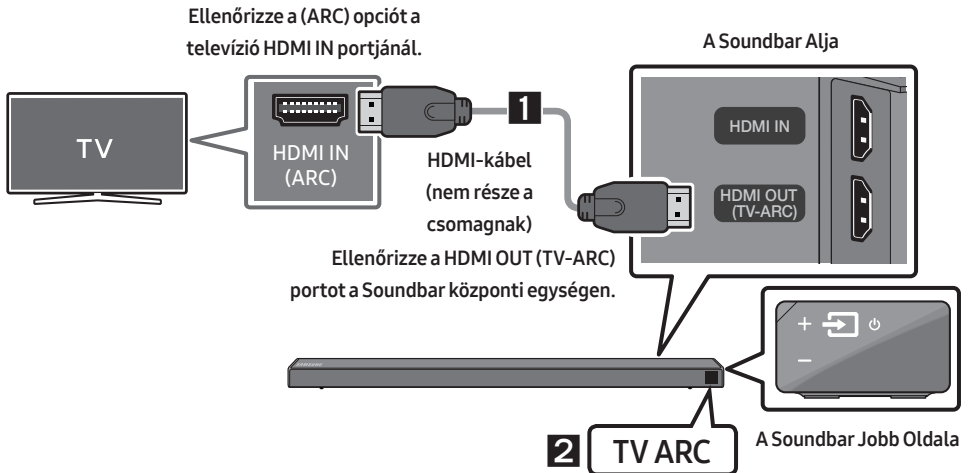

1. A Soundbar és a televízió bekapcsolt állapota mellett csatlakoztassa a HDMI kábelt (nem része a csomagnak), az ábrán látható módon.
2. A „**TV ARC**” jelenik meg a Soundbar központi egység kijelzőablakán, és a Soundbar a televízió hangját játssza le.
 - Ha a televízióknak nincs hangja, nyomja meg a  (**Forrás**) gombot a távvezérlőn, vagy a Soundbar jobb oldalán, hogy „**D.IN**” módra válthasson. A képernyő a „**D.IN**” és a „**TV ARC**” feliratot jeleníti meg, és a televízió hangja kerül lejátszásra.

- Ha a „**TV ARC**” nem jelenik meg a Soundbar központi egység kijelzőablakán, akkor ellenőrizze, hogy a HDMI kábel (külön kapható) a megfelelő porthoz van-e csatlakoztatva.
- A televízió távirányítójának hangerő gombjaival módosíthatja a Soundbar hangerejét.

MEGJEGYZÉSEK

- A HDMI egy olyan interfész, amely a videó és audió adatok digitális átvitelét egy csatlakozón keresztül teszi lehetővé.
- Ha a TV rendelkezik ARC porttal, csatlakoztassa a HDMI kábelt a HDMI IN (ARC) porthoz.
- Javasoljuk, hogy lehetőség szerint mag nélküli HDMI kábelt használjon. Ha maggal rendelkező HDMI kábelt használ, használjon 14 mm-nél kisebb átmérőjűt.
- Az Anynet+ funkciónak bekapcsolva kell lennie.
- Ez a funkció nem elérhető, ha a HDMI kábel nem támogatja az ARC szabványt.

2. Módszer Vezeték nélküli Csatlakozás

Televízió csatlakoztatása Bluetooth-on keresztül

Ha televíziót csatlakoztat Bluetooth-on keresztül, akkor a kábelezés nehézségei nélkül hallgathatja a sztereó hangot.

- Egyszerre csak egy televízió csatlakoztatható.

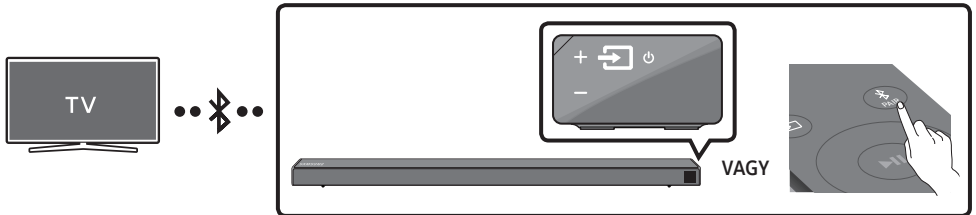

Az első csatlakoztatás

1. Nyomja meg a **PAIR** gombot a távirányítón, a „**BT PAIRING**” módba történő lépéshez.

(**VAGY**) a. Nyomja meg a **(Forrás)** gombot a jobb oldali panelen, majd válassza a „**BT**” módot. Váltson „**BT**” módról „**BT READY**” módra.

b. Ha a „**BT READY**” megjelenik, tartsa lenyomva legalább 5 másodpercig a **(Forrás)** gombot a Soundbar jobb oldali paneljén, a „**BT PAIRING**” megjelenítéséhez.
2. Válassza ki a Bluetooth módot a televízión. (Bővebb információkat a televízió kézikönyvében talál.)
3. Válassza az „**[AV] Samsung Soundbar Nxxx N-Series**” opciót a televízió képernyőjén levő listán. A rendelkezésre álló Soundbar „**Need Pairing**” vagy „**Paired**” felirattal van megjelölve a televízió Bluetooth eszköz listáján. A Soundbarhoz való csatlakozáshoz válassza ki az üzenetet, és hozzon létre kapcsolatot.
 - Ha a televízió csatlakoztatva van, a **[TV Név]** → „**BT**” jelenik meg a Soundbar elülső kijelzőjén.
4. Most már hallhatja a televízió hangját a Soundbarból.

Ha az eszköz csatlakozása nem sikerült

- Ha a korábban csatlakoztatott Soundbar tétel (pl. „[AV] Samsung Soundbar Nxxx N-Series”) jelenik meg a listán, törölje azt.
- Majd ismétlje meg az 1-3. lépéseket.

MEGJEGYZÉS



- Miután első alkalommal csatlakoztatta a Soundbart a TV-hez, használja a „**BT READY**” módot az újbóli csatlakozáshoz.

A Soundbar leválasztása a televízióról

Nyomja meg a  (**Forrás**) gombot a jobb oldali panelen, vagy a távirányítón, és váltson „**BT**” módról egy másik módra.

- A televízió egy rövid ideig válaszra vár a Soundbartól, mielőtt bontaná a kapcsolatot. (A bontáshoz szükséges idő a televízió modelljétől függően eltérő lehet.)
- Ha a Soundbar és a TV közötti automatikus Bluetooth csatlakozást törölni kívánja, tartsa lenyomva 5 másodpercig a **▶|| (Lejátszás / Szünet)** gombot a távirányítón, mialatt a Soundbar „**BT READY**” állapotban van. (Váltás Be → Ki)

Mi a különbség a BT READY és a BT PAIRING között?

- **BT READY** : Ebben a módban megkeresheti a korábban csatlakoztatott televíziókat, vagy csatlakoztathat egy korábban csatlakoztatott mobil eszközt a Soundbarhoz.
- **BT PAIRING** : Ebben a módban csatlakoztathat egy új eszközt a Soundbarhoz. (Nyomja meg a  **PAIR** gombot a távvezérlőn vagy mialatt a Soundbar „**BT**” módban van, tartsa lenyomva legalább 5 másodpercig a  (**Forrás**) gombot a Soundbar jobb oldalán.)

MEGJEGYZÉSEK

- Ha Bluetooth eszköz csatlakoztatásakor be kell írnia a PIN-kódot, írja be a <0000> számot.
- Bluetooth-kapcsolati módban a Bluetooth-kapcsolat megszűnik, ha a távolság a Soundbar és a Bluetooth eszköz között 10 m-nél nagyobb lesz.
- Az Soundbar 5 perc után automatikusan kikapcsol a Kész állapotban.
- Előfordulhat, hogy a következő körülmények között a Soundbar nem tudja elvégezni megfelelően a Bluetooth keresést és csatlakoztatást:
 - Ha erős elektromos mező van a Soundbar körül.
 - Ha egyszerre több Bluetooth eszközt csatlakoztat a Soundbarhoz.
 - Ha a Bluetooth eszköz ki van kapcsolva, nincs a helyén, vagy hibásan működik.
- Az elektronikus eszközök elektromos interferenciát okozhatnak.
Az elektromágneses hullámokat generáló eszközöket tartsa távol a Soundbar központi egységtől - pl. mikrohullámú sütők, vezeték nélküli LAN eszközök, stb.

05 CSATLAKOZTATÁS KÜLSŐ ESZKÖZHÖZ

Csatlakoztasson külső eszközt vezetékes vagy vezeték nélküli hálózaton keresztül, hogy a külső eszköz hangját lejátszhassa a Soundbaron.

Csatlakoztatás Optikai vagy Analóg Audio (AUX) Kábellel

BD / DVD lejátszó /
Set-top box / Játékkonzol

A Soundbar Jobb Oldala

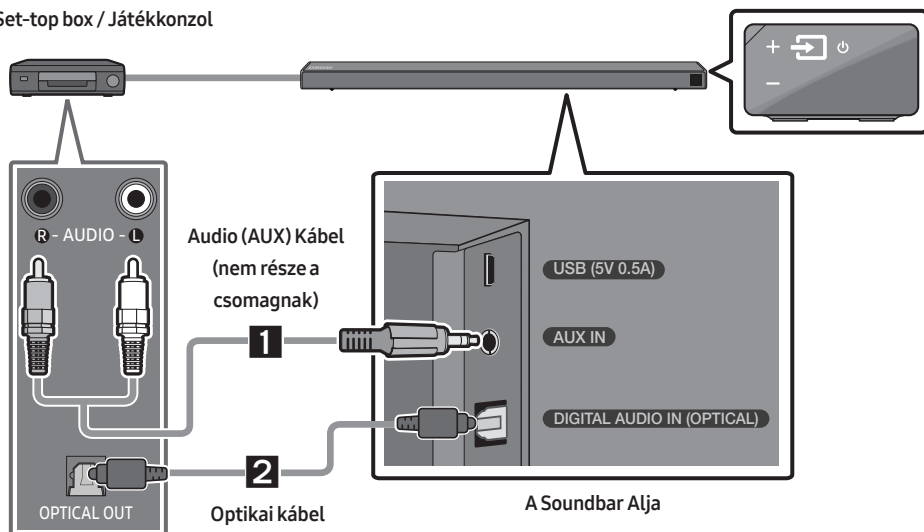

1 Audio (AUX) Kábel

- 1 Csatlakoztassa a központi egységen levő **AUX IN** (Audio) csatlakozót a Forráseszköz AUDIO OUT csatlakozójához egy audio kábellel.
- 2 Válassza az „**AUX**” módot, a  (**Forrás**) gomb megnyomásával a jobb oldali panelen, vagy a távirányítón.

2 Optikai kábel

- 1 Csatlakoztassa a központi egységen levő **DIGITAL AUDIO IN (OPTICAL)** csatlakozót a Forráseszköz OPTICAL OUT csatlakozójához egy digitális optikai kábellel.
- 2 Válassza a „**D.IN**” módot a  (**Forrás**) gomb megnyomásával a jobb oldali panelen, vagy a távirányítón.

Csatlakoztatás HDMI-kábellel

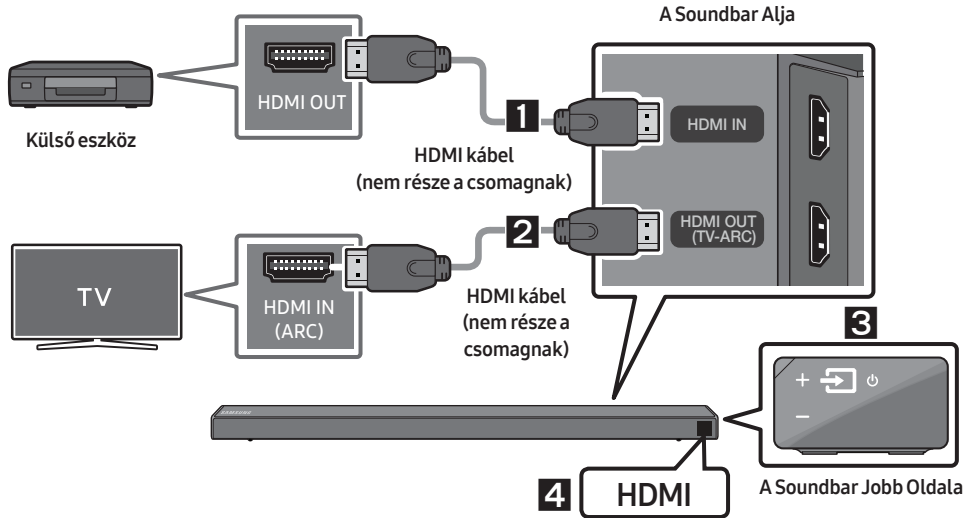

1. Csatlakoztasson egy HDMI kábelt (nem része a csomagnak) a készülék hátoldalán levő **HDMI IN** csatlakozóból a digitális eszközén levő HDMI OUT csatlakozóhoz.
2. Csatlakoztasson egy HDMI kábelt (nem része a csomagnak) a készülék alján levő **HDMI OUT (TV-ARC)** csatlakozóból a televízión levő HDMI IN csatlakozóhoz.
3. Nyomja meg a  (**Forrás**) gombot a jobb oldali panelen, vagy a távirányítón, és válassza a „HDMI” módot.
4. A „HDMI” mód megjelenik a Soundbar kijelzőjén és hang hallható.

06 USB TÁROLÓESZKÖZ CSATLAKOZTATÁSA

Lejátszhatók USB adathordozón található zenefájlok a Soundbaron keresztül.

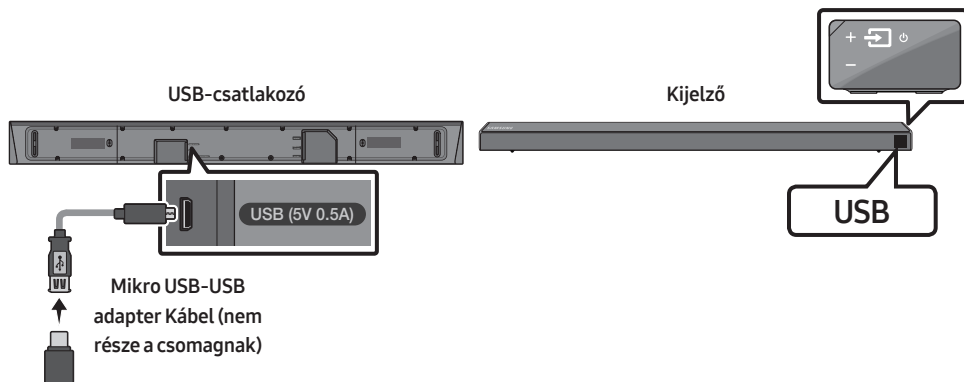

1. Csatlakoztasson egy Mikro USB-USB adapter kábelt egy dugós USB 2.0 Mikro USB csatlakozóval (B típus) a Soundbaron levő Mikro USB csatlakozó egyik végéhez, és egy szabványos hüvelyes 2.0 USB csatlakozót (A típus) a másik végéhez.
 - A Mikro USB-USB adapter Kábel külön kapható. A vásárláshoz vegye fel a kapcsolatot a Samsung Szervizközponttal vagy a Samsung Vevőszolgálattal.
2. Csatlakoztassa az USB eszközt az adapter kábel hüvelyes végéhez.
3. Nyomja meg a  (**Forrás**) gombot a jobb oldali panelen, vagy a távirányítón, és válassza az „**USB**” módot.
4. Az „**USB**” felirat jelenik meg a kijelzőn.
5. Lejátszhat USB adathordozón levő zenefájlokat a Soundbaron keresztül.
 - A Soundbar automatikusan kikapcsol (Automatikus Kikapcsolás), ha nincs USB eszköz csatlakoztatva több, mint 5 percig.

Kompatibilitási lista

| Kiterjesztés | Kodek | Mintavételezési frekvencia | Bitsebesség |
|--------------|------------------------|----------------------------|--|
| *.mp3 | MPEG 1 Layer2 | 16KHz – 48KHz | 80 – 320 kbps |
| | MPEG 1 Layer3 | 16KHz – 48KHz | 80 – 320 kbps |
| | MPEG 2 Layer3 | 16KHz – 48KHz | 80 – 320 kbps |
| | MPEG 2.5 Layer3 | 16KHz – 48KHz | 80 – 320 kbps |
| *.wma | Wave_Format_MSAudio1 | 16KHz – 48KHz | 56 – 128 kbps |
| | Wave_Format_MSAudio2 | 16KHz – 48KHz | 56 – 128 kbps |
| *.aac | AAC | 16KHz – 96KHz | 48 – 320 kbps |
| | AAC-LC | 16KHz – 96KHz | 128 – 192 kbps 5,1 csatornás 320 kbps |
| | HE-AAC | 24KHz – 96KHz | 48 – 64 kbps 5,1 csatornás 160 kbps |
| *.wav | - | 16KHz – 48KHz | akár 3000 kbps |
| *.ogg | OGG 1.1.0 | 16KHz – 48KHz | 50 – 500 kbps |
| *.flac | FLAC 1.1.0, FLAC 1.2.1 | 16KHz – 96KHz | akár 3000 kbps |

- Ha túl sok mappa vagy fájl van tárolva az USB eszközön, akkor a Soundbarnak egy kis időbe telhet elérni és lejátszani a fájlokat.

07 MOBILESZKÖZ CSATLAKOZTATÁSA

Csatlakozás Bluetooth-on Keresztül

Ha mobileszkört csatlakoztat Bluetooth-on keresztül, akkor a kábelezés nehézségei nélkül hallgathatja a sztereó hangot.

- Egyszerre csak egy Bluetooth eszköz csatlakoztatható.

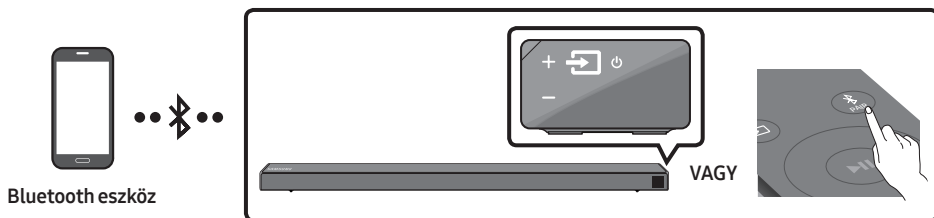

Az első csatlakoztatás

1. Nyomja meg a **PAIR** gombot a távirányítón, a „**BT PAIRING**” módba történő lépéshez.
(VAGY) a. Nyomja meg a **(Forrás)** gombot a jobb oldali panelen, majd válassza a „**BT**” módot. Váltson „**BT**” módról „**BT READY**” módra.
b. Ha a „**BT READY**” megjelenik, tartsa lenyomva legalább 5 másodpercig a **(Forrás)** gombot a Soundbar jobb oldali paneljén, a „**BT PAIRING**” megjelenítéséhez.
2. Válassza az „**[AV] Samsung Soundbar Nxxx N-Series**” opciót a listán.
 - Ha egy Soundbar csatlakoztatva van a Bluetooth eszközhöz, a **[Bluetooth Eszköz Név]** → „**BT**” jelenik meg az elülső kijelzőn.
3. Lejátszhatja a Bluetooth-on keresztül csatlakoztatott eszközön levő zenefájlokat a Soundbaron keresztül.



Ha az eszköz csatlakozása nem sikerült

- Ha a korábban csatlakoztatott Soundbar tétel (pl. „**[AV] Samsung Soundbar Nxxx N-Series**”) jelenik meg a listán, törölje azt.
- Majd ismétlje meg az 1-2. lépéseket.

MEGJEGYZÉS

- Miután első alkalommal csatlakoztatta a Soundbart a mobileszkört, használja a „**BT READY**” módot az újbóli csatlakozáshoz.

Mi a különbség a BT READY és a BT PAIRING között?

- **BT READY** : Ebben a módban megkeresheti a korábban csatlakoztatott televíziókat, vagy csatlakoztathat egy korábban csatlakoztatott mobil eszközt a Soundbarhoz.
- **BT PAIRING** : Ebben a módban csatlakoztathat egy új eszközt a Soundbarhoz. (Nyomja meg a  **PAIR** gombot a távvezérlőn vagy mialatt a Soundbar „BT” módban van, tartsa lenyomva legalább 5 másodpercig a  **(Forrás)** gombot a Soundbar jobb oldalán.)

MEGJEGYZÉSEK

- Ha Bluetooth eszköz csatlakoztatásakor be kell írnia a PIN-kódot, írja be a <0000> számot.
- Bluetooth-kapcsolati módban a Bluetooth-kapcsolat megszűnik, ha a távolság a Soundbar és a Bluetooth eszköz között 10 m-nél nagyobb lesz.
- Az Soundbar 5 perc után automatikusan kikapcsol a Kész állapotban.
- Előfordulhat, hogy a következő körülmények között a Soundbar nem tudja elvégezni megfelelően a Bluetooth keresést és csatlakoztatást:
 - Ha erős elektromos mező van a Soundbar körül.
 - Ha egyszerre több Bluetooth eszközt csatlakoztat a Soundbarhoz.
 - Ha a Bluetooth eszköz ki van kapcsolva, nincs a helyén, vagy hibásan működik.
- Az elektronikus eszközök elektromos interferenciát okozhatnak.
Az elektromágneses hullámokat generáló eszközöket tartsa távol a Soundbar központi egységtől - pl. mikrohullámú sütők, vezeték nélküli LAN eszközök, stb.
- A Soundbar támogatja az SBC adatokat (44,1kHz, 48kHz).
- Csak A2DP (AV) funkciót támogató Bluetooth-eszközöket csatlakoztasson.
- Olyan Bluetooth-eszköz nem csatlakoztatható a Soundbar készülékhez, amely csak a HF (fejhallgatós) funkciót támogatja.
- Ha csatlakoztatta a Soundbar egy Bluetooth-eszközhöz, és kiválasztja a „**[AV] Samsung Soundbar Nxxx N-Series**” elemet az eszköz érzékelt eszközlistájából, a Soundbar automatikusan „BT” módba vált.
 - Csak akkor elérhető, ha a Soundbar megjelenik a Bluetooth eszköz csatlakoztatott eszközök listájában. (A Bluetooth eszközt és a Soundbar készüléket már egyszer csatlakoztatni kellett.)
- A Soundbar csak akkor jelenik meg a Bluetooth eszköz megtalált eszközök listájában, ha a Soundbar kijelzőjén a „**BT READY**” üzenet látható.
- A Soundbar nem párosítható másik Bluetooth eszközhöz, ha a készülék már Bluetooth módban van, és egy Bluetooth eszközhöz van párosítva.

Bluetooth Power Be (SOUND MODE)

Ha egy korábban párosított Bluetooth eszköz megpróbál párosítást létrehozni a Soundbarral, amikor a Bluetooth Power funkció be van kapcsolva, és a Soundbar ki van kapcsolva, akkor a Soundbar automatikusan bekapcsol.

1. Tartsa lenyomva a **SOUND MODE** gombot a távirányítón legalább 5 másodpercig, mialatt a Soundbar be van kapcsolva.
2. A Soundbar kijelzőjén megjelenik az „**ON-BLUETOOTH POWER**” felirat.

A Bluetooth eszköz leválasztása a Soundbar-ról

A Bluetooth-eszköz és az Soundbar csatlakozásának bontása. Erről bővebbet a Bluetooth-eszköz használati útmutatójában olvashat.

- Az Soundbar csatlakoztatása megszűnik.
- Ha egy Soundbar leválasztásra kerül a Bluetooth eszköztől, a „**BT DISCONNECTED**” jelenik meg az Soundbar kijelzőjén.

A Soundbar leválasztása a Bluetooth eszköztől

Nyomja meg a  **(Forrás)** gombot a jobb oldali panelen, vagy a távirányítón, és váltson „**BT**” módról egy másik módra.

- A Bluetooth-eszköz egy rövid ideig válaszra vár az Soundbartól, mielőtt bontaná a kapcsolatot. (A bontáshoz szükséges idő a Bluetooth-eszköztől függően eltérő lehet)
- Ha egy Soundbar leválasztásra kerül a Bluetooth eszköztől, a „**BT DISCONNECTED**” jelenik meg az Soundbar kijelzőjén.

MEGJEGYZÉSEK

- Bluetooth-kapcsolati módban a Bluetooth-kapcsolat megszűnik, ha a távolság az Soundbar és a Bluetooth-eszköz között 10 m-nél nagyobb lesz.
- Az Soundbar 5 perc után automatikusan kikapcsol a Kész állapotban.

További információk a Bluetooth-ról

A Bluetooth technológia lehetővé teszi, hogy a Bluetooth-kompatibilis eszközök vezeték nélkül csatlakozhassanak egymáshoz.

- A Bluetooth-eszközök zajt vagy hibás működést is okozhatnak a felhasználástól függően, ha:
 - Ha valami hozzáér a Bluetooth-eszköz vagy az Soundbar adó/vevő rendszeréhez.
 - Elektromos zavarások olyan akadályoktól, mint pl. fal, sarkok vagy irodai elválasztófalak.
 - Elektromos interferencia azonos frekvenciákat használó berendezésektől, például orvosi berendezések, mikrohullámú sütő, vagy vezeték nélküli LAN.
- Helyezze el a Bluetooth-eszközt az Soundbar közelében.
- Minél nagyobb az Soundbar és a Bluetooth-eszköz közötti távolság, annál rosszabb lesz a kapcsolat.
Ha a távolság nagyobb, mint a Bluetooth hatótávolsága, a kapcsolat megszűnik.
- Előfordulhat, hogy a gyengébb vételt biztosító környezetekben a Bluetooth-kapcsolat nem működik megfelelően.
- A Bluetooth-kapcsolat csak akkor működik, ha közel van a készülékhez. A kapcsolat automatikusan megszakad, ha a távolság ennél nagyobb lesz. A hatótávolságon belül a hangminőséget ronthatják a falak vagy ajtók, és egyéb akadályok.
- Ez a vezeték nélküli eszköz elektromos interferenciát okozhat a működése során.

A Samsung Audio Remote alkalmazás használata

A Samsung Audio Remote alkalmazás telepítése

A Soundbar okoseszközzel, vagy a Samsung Remote alkalmazással történő vezérléséhez, töltsse le a Samsung Audio Remote alkalmazást a Google Play áruházból.

Keresés az áruházban : Samsung Audio Remote



A Samsung Audio Remote alkalmazás indítása

A Samsung Audio Remote alkalmazás indításához és használatához érintse meg az okostelefonon a Samsung Remote ikont, majd kövesse a képernyőn megjelenő utasításokat.







- A Samsung Audio Remote alkalmazás csak Androidos okostelefonnal és Android 3.0 vagy annál újabb operációs rendszerrel működő mobilkészülékkel kompatibilis.

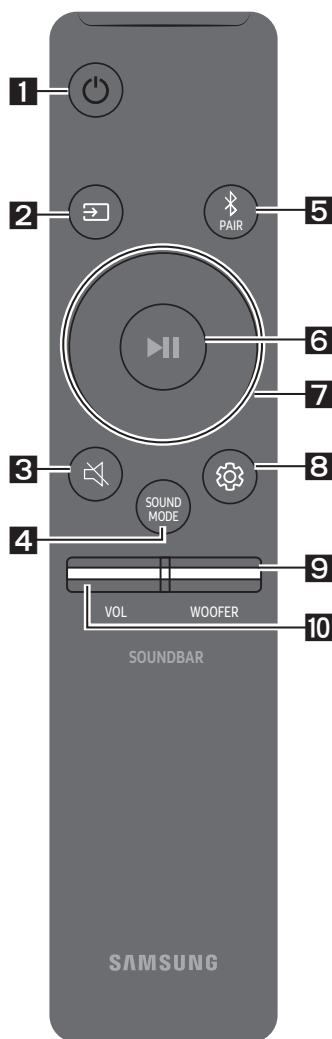



08 A TÁVVEZÉRLŐ HASZNÁLATA

A Távvezérlő Használatának Módja

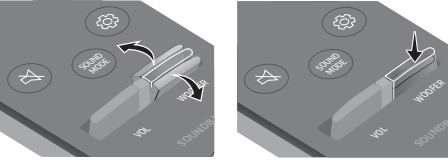

| | | |
|----------|--|---|
| 1 |  Bekapcsoló | A Soundbar be- és kikapcsolása. |
| 2 |  Forrás | Nyomja meg a Soundbarhoz csatlakoztatott jelforrás kiválasztásához. <ul style="list-style-type: none">• BT PAIRING mód A „BT PAIRING” mód bekapcsolásához tartsa lenyomva legalább 5 másodpercig a  (Forrás) gombot. |
| 3 |  Némítás | Nyomja meg a  (Némítás) gombot a hang némításához. Nyomja meg újra a hang némításának megszüntetéséhez. |
| 4 |  SOUND MODE | A kívánt hangeffektust kiválaszthatja a STANDARD , SURROUND , vagy GAME . Az eredeti hang hallgatásához válassza a „ STANDARD ” módot. <ul style="list-style-type: none">• DRC (Dynamic Range Control) A Dolby Digital sávok dinamikus tartományvezérlésének alkalmazását teszi lehetővé. Tartsa lenyomva a SOUND MODE gombot a Soundbar kikapcsolt állapotában, a DRC (Dynamic Range Control) funkció be- vagy kikapcsolásához. A DRC bekapcsolt állapotában a hangosra állított hang halkabbá válik. (A hang torzulhat.)• Bluetooth Power Ez a funkció automatikusan bekapcsolja a Soundbart, ha csatlakozási kérést észlel egy korábban már csatlakoztatott TV-től vagy Bluetooth-eszköztől. Alapértelmezésként a beállítás: Be.<ul style="list-style-type: none">– Nyomja meg és tartsa nyomva a SOUND MODE gombot legalább 5 másodpercig a Bluetooth bekapcsolás funkció kikapcsolásához. |

| | |
|--|---|
| <p>5</p>  <p>Bluetooth PAIR</p> | <p>Nyomja meg a PAIR gombot. A Soundbar kijelzőjén megjelenik a „BT PAIRING” felirat. Ebben a módban a Soundbart egy új Bluetooth-eszközhöz csatlakoztathatja, ha kiválasztja a Soundbart a Bluetooth eszköz keresési listáján.</p> |
| <p>6</p>  <p>Lejátszás / Szünet</p> | <p>A zenei fájl ideiglenes leállításához nyomja meg a ▶ gombot. Ha újra megnyomja a gombot, a zenei fájl lejátszásra kerül.</p> <ul style="list-style-type: none"> • Auto Power Down funkció A készülék automatikusan kikapcsol a következő helyzetekben. <ul style="list-style-type: none"> – D.IN / HDMI / BT / USB Mód: Ha 5 percen át nincs hang jel. – AUX Mód: <ul style="list-style-type: none"> – Ha az Audio (AUX) Kábel nincs csatlakoztatva 5 percig. – Ha nem nyom meg gombot 8 órán át, amikor az Audio (AUX) kábel csatlakoztatva van. (Az Automatikus Kikapcsolás funkciót csak ebben az esetben lehet kikapcsolni.) – „AUX” módban az Automatikus Kikapcsolás funkció kikapcsolásához tartsa lenyomva a ▶ gombot 5 másodpercig. Az „ON-AUTO POWER DOWN” / „OFF-AUTO POWER DOWN” felirat jelenik meg a kijelzőn. |
| <p>7</p>  <p>Fel/Le/Balra/ Jobbra</p> |  <p>Nyomja meg a jelzett területeket a Fel/Le/Balra/Jobbra kiválasztásához.</p> <p>Nyomja meg a Fel/Le/Balra/Jobbra opciót a gombon, a funkciók kiválasztásához vagy beállításához.</p> <ul style="list-style-type: none"> • Ismétlés Az Ismétlés funkció használatához „USB” módban, nyomja meg az Fel gombot. • Zene Átugrása Nyomja meg a Jobbra gombot a következő zenei fájl kiválasztásához. Nyomja meg a Balra gombot az előző zenei fájl kiválasztásához. • Anynet+ / Auto Power Link Az Anynet+ és az Auto Power Link funkciót be- vagy kikapcsolhatja. Az Anynet+ és az Auto Power Link vezérlése a Jobbra és Balra gombokkal történik. <ul style="list-style-type: none"> – Anynet+ : Ha HDMI kábelen keresztül csatlakoztatta a Samsung Tv-t a Soundbarhoz, akkor a Soundbart a Samsung TV távvezérlővel irányíthatja. Tartsa lenyomva legalább 5 másodpercig a Jobbra gombot az Anynet+ ON- és OFF. – Auto Power Link : Ha a Soundbar digitális optikai kábellel van csatlakoztatva a televízióhoz, akkor automatikusan be tud kapcsolni, ha a televíziót bekapcsolja. Tartsa lenyomva legalább 5 másodpercig a Balra gombot az Auto Power Link ON- és OFF. – Az Anynet+ / Auto Power Link funkció alapértelmezésként ON állásban van. • ID SET Tartsa lenyomva 5 másodpercig az Fel gombot az ID SET elvégzéséhez (ha kiegészítő elemet csatlakoztat). |

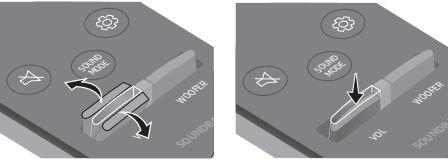
| | |
|--|---|
| | <ul style="list-style-type: none"> • Hangerő-korlátozás funkció Mivel bekapcsolt állapotban a nagy hangerő károsíthatja a hallást, ezért a készülék a hangerőt 20-ra állítja, ha a beállított hangerő 20-nál nagyobb. <ul style="list-style-type: none"> – A hangerő-korlátozás alapértelmezésként kikapcsolt állapotban van. A beállított hangerő megőrzésre kerül még akkor is, ha a készüléket kikapcsolják. – A beállítás módosításához tartsa lenyomva 5 másodpercig a Le gombot a távirányítón. Ha a hangerő-korlátozás ki van kapcsolva, akkor a „V FREE” jelenik meg az előlő kijelzőn, és a funkció bekapcsolt állapotában a „V LOCK” jelenik meg. |
| <p>8</p>  <p>Hangvezérlés</p> | <p>A TREBLE, BASS, vagy AUDIO SYNC lehetőségeket választhatja ki.</p> <ul style="list-style-type: none"> • A magas vagy mély hangok hangerejének vezérléséhez a Hangbeállítások menüpontból válassza ki a TREBLE vagy a BASS opciót, és állítsa be a hangerőt -6~ és +6 értékek között az Fel/Le gombok segítségével. • Tartsa lenyomva a  (Hangvezérlés) gombot kb. 5 másodpercig, hogy a hangot minden frekvenciasávban beállíthassa. 150Hz, 300Hz, 600Hz, 1,2KHz, 2.5KHz, 5KHz, és 10KHz választható a Balra/Jobbra gombok használatával, és ezek mindegyike -6 és +6 értékek között állítható be az Fel/Le gombok használatával. • Ha a televízió és a Soundbar videó és audio jele nincs szinkronban, válassza ki az AUDIO SYNC funkciót a Hangbeállítások menüből, és állítsa az audio késleltetést 0~300 milliszekundum közé az Fel/Le gombok segítségével. („USB” módban nem elérhető.) • AUDIO SYNC csak bizonyos funkciók esetén van támogatva. |
| <p>9</p>  <p>WOOFER</p> |  <p>Nyomja meg a gombot felfelé vagy lefelé, hogy beállítsa a mélysugárzó hangerejét -12 vagy -6 - +6 közötti értékre. Ha megnyomja a gombot, akkor ezzel a mélysugárzó hangerejét a 0 szintre állítja.</p> |
| <p>10</p>  <p>VOL</p> |  <p>Nyomja meg a gombot felfelé vagy lefelé, hogy beállítsa a hangerőt.</p> <ul style="list-style-type: none"> • Némítás Nyomja meg a VOL gombot a hang némításához. Nyomja meg újra a hang némításának megszüntetéséhez. |

A Soundbar hangerejének szabályozása a televízió távvezérlőjével

Ha Samsung TV-vel rendelkezik, akkor a Soundbar hangerejét a Samsung TV-hez tartozó IR távirányítóval állíthatja be.

Először a TV menüjével állítsa be a TV hangját a Samsung TV-n a külső hangszórókhhoz, majd a Samsung távirányítóval vezérelje a Soundbar hangerejét. Bővebb információkat a TV felhasználói kézikönyvében talál. A funkció alapértelmezett módja a Samsung TV távirányítójával történő vezérlés. Ha az Ön TV-je nem Samsung TV, akkor kövesse az alábbi utasításokat a funkció beállításainak módosításához.

1. Kapcsolja ki a Soundbart.

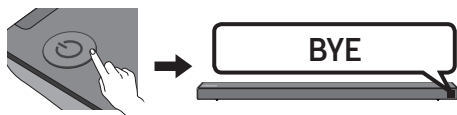

2. Ha nem kívánja ezt a funkciót használni, tartsa ismételten felfelé nyomva 5 másodpercig a **WOOFER** gombot, amíg az „**OFF-TV REMOTE**” meg nem jelenik a kijelzőn.

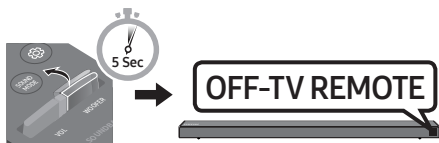

3. Ha a Soundbart a TV távirányítójával kívánja vezérelni, tartsa ismételten felfelé nyomva 5 másodpercig a **WOOFER** gombot, amíg az „**ALL-TV REMOTE**” meg nem jelenik a kijelzőn. Ezt követően a TV menüjével válassza ki a külső hangszórókat.



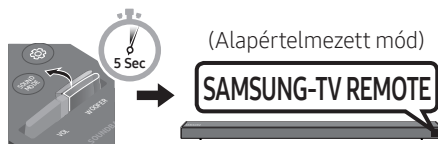

4. Ha azt szeretné, hogy a Soundbar visszatérjen az alapértelmezett módba (Samsung TV távirányítóval történő vezérlés), akkor ismételten nyomja fel és tartsa nyomva a **WOOFER** gombot 5 másodpercig, amíg a „**SAMSUNG-TV REMOTE**” felirat meg nem jelenik.



- A **WOOFER** gomb minden egyes 5 másodpercig történő felfelé nyomásával az alábbi sorrendben változik az üzemmód: „**SAMSUNG-TV REMOTE**” (Alapértelmezett mód) → „**OFF-TV REMOTE**” → „**ALL-TV REMOTE**”.
- Előfordulhat, hogy ez a funkció nem érhető el, a távirányítótól függően.
- A következő gyártó készülékei támogatják ezt a funkciót: VIZIO, LG, Sony, Sharp, PHILIPS, PANASONIC, TOSHIBA, GRUNDIG, Hisense, RCA

A Rejtett Gombok használata (Gombok egynél több funkcióval)

| Rejtett Gomb | | Referenciaoldal |
|--|--|-----------------|
| Távírányító Gomb | Funkció | |
| WOOFER | Televízió távirányítóján Be/Ki (Készenlét) | 25 oldal |
|  (Forrás) | BT Párosítás | 22 oldal |
| ▶ (Lejátszás / Szünet) | Auto Power Down Be/Ki (AUX mód) | 23 oldal |
| | Indítás (Készenlét) | 30 oldal |
| | BT Kész | 13 oldal |
| Balra | Auto Power Link ON/OFF | 23 oldal |
| Jobbra | Anynet+ ON/OFF | 23 oldal |
| Fel | ID SET | 23 oldal |
| Le | Hangerő-korlátozás Be/Ki | 24 oldal |
|  (Hangvezérlés) | 7 Sávós EQ | 24 oldal |
| SOUND MODE | DRC ON/OFF (Készenlét) | 22 oldal |
| | Bluetooth Power | 22 oldal |

A különféle hangeffektus módok Kimeneti Specifikációi

| Effektus | | Bemenet | Kimenet | |
|--|----------|---------|--|--|
| | | | Vezeték nélküli hangszóró készlet nélkül | Vezeték nélküli hátsó hangszóró készlettel |
|  SOUND MODE | STANDARD | 2.0 cs | 2.1 cs | 4.1 cs |
| | | 5.1 cs | 3.1 cs | 5.1 cs |
| | SURROUND | 2.0 cs | 5.1 cs | 5.1 cs |
| | | 5.1 cs | 5.1 cs | 5.1 cs |

- A Samsung vezeték nélküli hátsó hangszórókészlet külön kapható. A készlet megvásárlása céljából vegye fel a kapcsolatot azzal a kereskedővel, akitől a Soundbar-t vásárolta.

09 A FALI KONZOL FELSZERELÉSE

Óvintézkedések a felszerelés során

- Csak függőleges falra szerelje.
- Ne telepítse a terméket magas hőmérsékletű vagy magas páratartalmú helyre.
- Ellenőrizze, hogy elég erős-e a fal a készülék súlyának megtartására. Ellenkező esetben a telepítés előtt erősítse meg a falat, vagy válasszon másik telepítési helyet.
- Vásároljon és használjon a falnak megfelelő rögzítőcsavarokat és horgonyokat (gipszkarton, vaslemez, fa, stb.). Ha lehetséges, a rögzítőcsavarokat tiplikbe csavarja.
- Vásároljon rögzítőcsavarokat azon fal vastagságának és típusának megfelelően, amelyekre a Soundbart felszerelni tervezi.
 - Átmérő: M5
 - Hossz: 35 mm vagy hosszabb javasolt.
- A Soundbar falra történő felszerelése előtt csatlakoztassa kábeleket az egységtől a külső készülékekhez.
- A telepítés előtt kapcsolja ki és húzza ki a hálózatról a készüléket. Ellenkező esetben áramütést okozhat.

Fali konzol komponensek

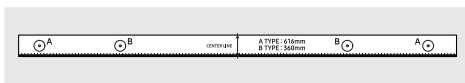

Falikonzól sín

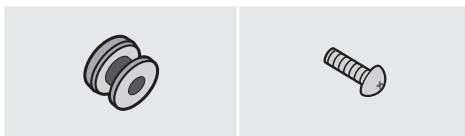

Tartócsavar (2 db)

Csavar (2 db)



Fali Konzol (2 db)

1. Helyezze a **Falikonzól sínt** a fal felszínére.
 - A **Falikonzól sínt** szintbe hozva kell elhelyezni.
 - Amennyiben a TV a falra van felszerelve, a készüléket legalább 5 cm-el a TV alá helyezze el.

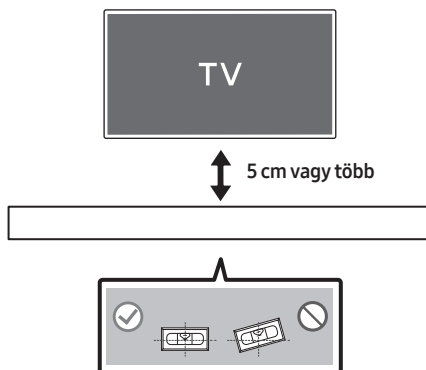

2. Igazítsa a **Falikonzol sín középső vonalát** a TV közepéhez (ha a Soundbart a TV alá szereli fel), majd ragasztószalaggal rögzítse a **Falikonzol sín** a falra.

- Ha a felszerelés nem televízió alá történik, akkor igazítsa a **Középső vonalát** a felszerelési terület közepéhez.

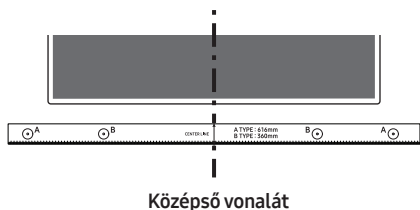

3. Nyomjon egy tollhegyet vagy hegyes ceruzát a **A-TYPE** képek közepén keresztül, a sín mindkét végén, hogy megjelölhesse a lyukakat a tartócsavarok számára, majd távolítsa el a **Falikonzol sín**.

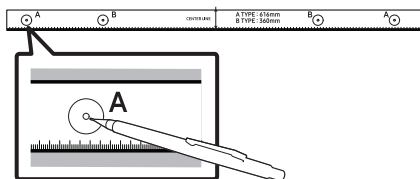

4. Egy megfelelő méretű fúrószárral fúrjon lyukat a falba minden jelölésnél.
- Ha a jelölések nem egyeznek meg a csonkok pozíciójával, akkor mindenképpen illesszen be megfelelő horgonyokat vagy tipliket a lyukakba, mielőtt behelyezné a tartócsavarokat. Ha horgonyokat vagy tipliket használ, akkor győződjön meg arról, hogy a kifúrt lyukak elég nagyok-e a használni kívánt horgonyokhoz vagy tiplikhez.

5. Nyomjon egy csavart (nem része a csomagnak) valamennyi **Tartócsavar** keresztül, majd csavarozza mindegyik csavart szorosan a tartócsavar lyukakba.

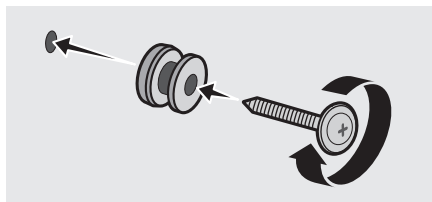

6. Szereljen fel 2 **Fali Konzol** a megfelelő tájolásban a Soundbar alá, 2 **Csavar** használatával.

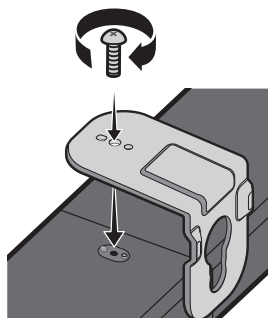

- Az összeszerelés során győződjön meg arról, hogy a **Fali Konzol** felfüggesztő része a Soundbar hátoldala mögött legyen.

A Soundbar hátoldala

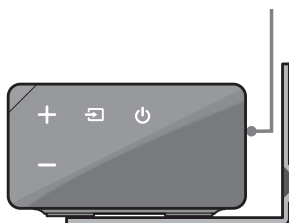

A Soundbar jobb széle

7. Szerelje fel a Soundbart a mellékelt **Fali Konzol**, a **Fali Konzol** felfüggesztésével a falon levő **Tartócsavar**.

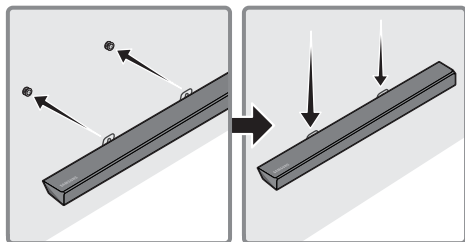

8. Az alábbi ábrán látható módon csúsztassa le a Soundbart, hogy a **Tartócsavar** stabilan megtartsák a **Fali Konzol**.

- Helyezze be a **Tartócsavar** a (Falikonzolok) széles (alsó) részébe, majd csúsztassa le a **Fali Konzol**, hogy a **Tartócsavar** stabilan megtartsák a **Fali Konzol**.

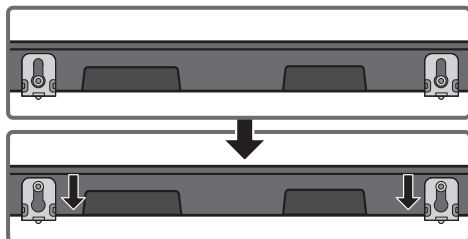

10 SZOFTVERFRISSÍTÉS

Előfordulhat, hogy a Samsung a jövőben szoftverfrissítéseket biztosít a Soundbar rendszer eszközszoftveréhez.

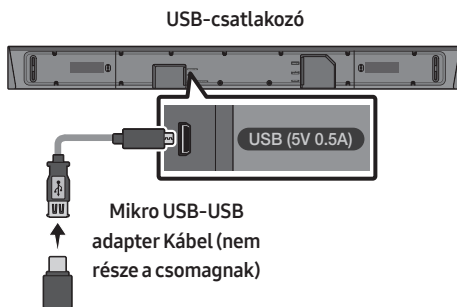

Ha rendelkezésre áll frissítés, frissítheti az eszközszoftvert, ha a frissítést tartalmazó USB eszközt csatlakoztatja a Soundbar USB portjához. A frissítés fájlok letöltésével kapcsolatos további információért látogasson el a Samsung Electronics honlapjára a (www.samsung.com → Support) címen. Vegye figyelembe, hogy az opció nevei változhatnak.

Frissítési Folyamat

1. Csatlakoztasson egy Mikro USB-USB adapter kábelt egy dugós USB 2.0 Mikro USB csatlakozóval (B típus) a Soundbaron levő Mikro USB csatlakozó egyik végéhez, és egy szabványos hüvelyes 2.0 USB csatlakozót (A típus) a másik végéhez.
 - A Mikro USB-USB adapter Kábel külön kapható. A vásárláshoz vegye fel a kapcsolatot a Samsung Szervizközponttal vagy a Samsung Vevőszolgálattal.
2. Kövesse az alábbi lépéseket a termék szoftverének letöltéséhez: Látogasson el a Samsung honlapjára a (samsung.com) címen → keresse meg a modell nevét - válassza ki az ügyféltámogatás opciót (az opció neve változhat)
3. Mentse el a letöltött szoftvert egy USB memóriaegységre, és válassza a „Kibontás Ide” lehetőséget a mappa kibontásához.
4. Kapcsolja ki a Soundbart és csatlakoztassa a Mikro USB adapter kábelen levő hüvelyes porthoz az USB memóriaegységet, amely a szoftverfrissítést tartalmazza. Csatlakoztassa a kábelt a Soundbar USB portjához.
5. Kapcsolja be a Soundbart. 3 percen belül az „**UPDATE**” jelenik meg, és a frissítés megkezdődik.
6. Ha a frissítés megtörtént, akkor a Soundbar kikapcsol. Tartsa lenyomva 5 másodpercig a **▶||** gombot a távirányítón. Az „**INIT**” jelenik meg a kijelzőn, majd a Soundbar kikapcsol. A frissítés befejeződött.
 - A készülék DUAL BOOT funkcióval rendelkezik. Ha a firmware frissítése nem sikerült, újra frissítheti a firmware-t.

Ha a UPDATE nem jelenik meg

1. Kapcsolja ki a Soundbar-t, és válassza le, majd csatlakoztassa újra a Soundbar USB portjához az USB tárolóeszközt, amely a frissítési fájlokat tartalmazza.
2. Húzza ki a Soundbar hálózati kábelét, csatlakoztassa ismét, majd kapcsolja be a Soundbart.
 - Előfordulhat, hogy a firmware frissítése nem működik megfelelően, ha az USB tárolóeszközön a Soundbar által támogatott audiofájlok találhatóak.
 - A frissítés közben ne szakítsa meg az áramellátást és ne húzza ki az USB eszközt. A firmware frissítésének befejeztével a központi egység automatikusan kikapcsol.
 - A frissítést befejezését követően elindul a Soundbar felhasználói beállítások. Azt tanácsoljuk, hogy jegyezze fel az egyéni beállításokat, így egyszerűen visszaállíthatja őket a frissítést követően. Vegye figyelembe, hogy a firmware frissítése visszaállítja a mélysugárzó csatlakozást is. Ha a frissítés után a mélysugárzó nem csatlakozik újra automatikusan, tekintse meg a 6. oldalt. Ha a szoftverfrissítés nem sikerül, akkor ellenőrizze, hogy az USB memóriaegység nem hibás-e.
 - A Mac OS felhasználóknak az MS-DOS (FAT) lehetőséget kell használniuk USB formátumként.
 - Az USB tárolóeszköz gyártójától függően előfordulhat, hogy az USB-n keresztül történő frissítés nem érhető el.

11 HIBAELHÁRÍTÁS

Mielőtt segítséget kérne, ellenőrizze a következőket:

A készülék nem kapcsol be.

A hálózati kábel be van dugva a konnektorba?

→ A hálózati kábelt csatlakoztassa a konnektorba.

Egy funkció nem működik a gomb megnyomásakor.

Van statikus elektromosság a levegőben?

→ Húzza ki a dugót, majd csatlakoztassa újra.

A hang időnként kihagy BT módban.

→ Lásd a Bluetooth csatlakozás szakaszokat a 12 és 18. lapon

Nincs hang.

Be van kapcsolva a némítás?

→ A VOL gombbal kapcsolja ki a funkciót.

A hangerő minimumon van?

→ Állítsa be a hangerőt.

Nem működik a távvezérlő.

Lemerültek az elemek?

→ Helyezzen be új elemeket.

Túl nagy a távolság a távirányító és a Soundbar központi egység között?

→ Vigye a távirányítót közelebb a Soundbar központi egységhez.

A piros LED a mélysugárzón villog és a mélysugárzó nem ad ki hangot.

Ez a probléma akkor merülhet fel, ha a mélysugárzó nincsen csatlakoztatva a Soundbar központi egységhez.

→ Próbálja meg újra csatlakoztatni a mélysugárzót. (Lásd a 6. oldalt.)

A mélysugárzó észrevehetően mozog és rezeg.

Próbálja meg beállítani a mélysugárzó rezgését.

→ A mélysugárzó hangerejének beállításához nyomja fel vagy le a **WOOFER** gombot a távirányítón. (-12 értékre, vagy -6 ~ +6 értékek közé)

12 SZABADALMAK



Manufactured under license from Dolby Laboratories. Dolby, Dolby Audio, Pro Logic, and the double-D symbol are trademarks of Dolby Laboratories.



For DTS patents, see <http://patents.dts.com>. Manufactured under license from DTS Licensing Limited. DTS, the Symbol, DTS in combination with the Symbol, and DTS Digital Surround are registered trademarks or trademarks of DTS, Inc. in the United States and/or other countries. © DTS, Inc. All Rights Reserved.



The terms HDMI and HDMI High-Definition Multimedia Interface, and the HDMI Logo are trademarks or registered trademarks of HDMI Licensing LLC in the United States and other countries.

13 NYÍLT FORRÁSKÓDÚ LICENC MEGJEGYZÉS

A nyílt forráskódú projektekkel kapcsolatos kérdésekkel és kérésekkel érdeklődjön a Samsung e-mail címén (oss.request@samsung.com).

14 FONTOS MEGJEGYZÉS A SZERVIZZEL KAPCSOLATBAN

- Az útmutatóban látható ábrák és illusztrációk csak referenciaként szolgálnak, és eltérhetnek a termék tényleges megjelenésétől.
- Adminisztrációs költséget számíthatunk fel, ha
 - (a) mérnöknek kell ellátogatnia otthonába és a termék nem hibásodott meg (a felhasználói kézikönyv elolvasásának elmulasztása esetén).
 - (b) a készüléket javítóműhelybe hozza, de nem hibásodott meg (a felhasználói kézikönyv elolvasásának elmulasztása esetén).
- A látogatás vagy a javítási munka megkezdése előtt tájékoztatjuk az adminisztrációs díj mértékéről.

15 MŰSZAKI ADATOK ÉS ÚTMUTATÓ

Műszaki adatok

A 2/1984. (III. 10.) BkM-lpM sz. együttes rendelet alapján, mint forgalmazó tanúsítjuk, hogy a HW-N650 típusú készülék megfelel az alábbi műszaki jellemzőknek

| | |
|---|--|
| Modellnév | HW-N650 |
| USB | 5V/0,5A |
| Tömeg | 3,6 kg |
| Méretetek (Szé x Ma x Mé) | 1100,0 x 59,0 x 100,0 mm |
| Működési hőmérséklet | +5°C - +35°C |
| Páratartalom | 10 % - 75 % |
| ERŐSÍTŐ Névleges teljesítmény | 30W x 6 + 10W x 2 |
| Támogatott lejátszási formátumok | LPCM 2ch, Dolby Audio™ (Dolby® Digital -t támogatja), DTS |
| VEZETÉK NÉLKÜLI ESZKÖZ KIMENETI TELJESÍTMÉNY BT max jeladó teljesítmény SRD max jeladó teljesítmény | 100 mW 2,4 GHz – 2,4835 GHz 25 mW 5,725 GHz – 5,825 GHz |

| | |
|----------------------------------|--------------------------|
| Mély sugárzó neve | PS-WN30 |
| Tömeg | 7,0 kg |
| Méretetek (Szé x Ma x Mé) | 215,0 x 384,5 x 304,0 mm |
| ERŐSÍTŐ Névleges teljesítmény | 160W |

| | |
|--|--|
| Teljes Energiafogyasztás Kikapcsolt Állapotban (W) | 2,9W |
| Bluetooth Port deaktiválási mód | Nyomja meg és tartsa nyomva a SOUND MODE gombot legalább 5 másodpercig a Bluetooth bekapcsolás funkció kikapcsolásához. |

MEGJEGYZÉSEK

- A Samsung Electronics Co., Ltd fenntartja a jogot a műszaki adatok külön figyelmeztetés nélküli megváltoztatására.
- A súly- és méretadatok körülbelüli értékek.

- A Samsung Electronics ezennel kijelenti, hogy ez a berendezés megfelel a 2014/53/EK irányelv előírásainak.
Az EU megfelelőségi nyilatkozat az alábbi weboldalon olvasható:
<http://www.samsung.com>, lépjen be a Támogatás > Terméktámogatás keresése menübe, és írja be a modell nevét.
Ez a berendezés az EU összes országában működtethető.



[A termékhez tartozó akkumulátorok megfelelő ártalmatlanítása]

(A szelektív gyűjtő rendszerekkel rendelkező országokban használható)

Az akkumulátoron, a kézikönyvön vagy a csomagoláson szereplő jelzés arra utal, hogy hasznos élettartama végén a terméket nem szabad egyéb háztartási hulladékkal együtt kidobni. Ahol szerepel a jelzés, a Hg, Cd vagy Pb kémiai elemjelölések arra utalnak, hogy az akkumulátor az EK 2006/66. Számú irányelvben rögzített referenciaszintet meghaladó mennyiségű higanyt, kadmiumot vagy ólmot tartalmaz. Az akkumulátorok nem megfelelő kezelése esetén ezek az anyagok veszélyt jelenthetnek az egészségre vagy a környezetre.

A természeti erőforrások megóvása és az anyagok újrafelhasználásának ösztönzése érdekében kérjük, különítse el az akkumulátorokat a többi hulladéktól és vigye vissza a helyi, ingyenes akkumulátorleadó helyre.



A termék hulladékba helyezésének módszere (WEEE – Elektromos & elektronikus berendezések hulladékai)

(A szelektív gyűjtő rendszerekkel rendelkező országokban használható)

Ez a jelzés a terméken, tartozékain vagy dokumentációján arra utal, hogy hasznos élettartama végén a terméket és elektronikus tartozékait (pl. töltőegység, fejhallgató, USB kábel) nem szabad a háztartási hulladékkal együtt kidobni. A szabálytalan hulladékba helyezés által okozott környezet- és egészségkárosodás megelőzése érdekében ezeket a tárgyakat különítse el a többi hulladéktól, és felelősségteljesen gondoskodjon az újrahasznosításukról az anyagi erőforrások fenntartható újrafelhasználásának elősegítése érdekében.

A háztartási felhasználók a termék forgalmazójától vagy a helyi önkormányzati szervektől kérjenek tanácsot arra vonatkozóan, hová és hogyan vihetik el az elhasznált termékeket a környezetvédelmi szempontból biztonságos újrahasznosítás céljából.









Az üzleti felhasználók lépjenek kapcsolatba szállítójukkal, és vizsgálják meg az adásvételi szerződés feltételeit. Ezt a terméket és tartozékait nem szabad az egyéb közületi hulladékkal együtt kezelni.

A Samsung környezetvédelem iránti elkötelezettségével és termékspecifikus jogszabályi kötelezettségeivel kapcsolatban, pl. REACH, WEEE, Akkumulátorok, látogasson el az alábbi weboldalra: http://www.samsung.com/uk/aboutsamsung/samsungelectronics/corporatecitizenship/data_corner.html weboldalra

INFORMAZIONI SULLA SICUREZZA

NORME PER LA SICUREZZA

PER RIDURRE I RISCHI DI FOLGORAZIONE, NON RIMUOVERE IL COPERCHIO (O IL RETRO), ALL'INTERNO NON VI SONO PARTI RIPARABILI DALL'UTENTE. PER L'ASSISTENZA TECNICA FARE RIFERIMENTO A PERSONALE QUALIFICATO.

|  | ATTENZIONE RISCHIO DI FOLGORAZIONE. NON APRIRE. |  |
|---|---|---|
|  | Questo simbolo indica che all'interno sono presenti tensioni pericolose. E' pericoloso toccare in qualsiasi modo le parti interne di questo prodotto. | |
|  | Questo simbolo indica la disponibilità di informazioni importanti nella letteratura del prodotto relative al funzionamento e alla manutenzione del dispositivo. | |
|  | Prodotto di Classe II: Questo simbolo indica che il prodotto non necessita di una connessione di sicurezza alla terra. | |
|  | Tensione CA: Questo simbolo indica che la tensione contrassegnata con questo simbolo è di tipo CA. | |
|  | Tensione CC : Questo simbolo indica che la tensione contrassegnata con questo simbolo è di tipo CC. | |
|  | Attenzione, consultare le Istruzioni per l'uso: Questo simbolo indica all'utente la necessità di consultare il manuale dell'utente per ottenere ulteriori informazioni sulla sicurezza. | |

AVVERTENZA

- Per ridurre i rischi d'incendio e di scosse elettriche non esporre l'apparecchio a pioggia o umidità.

ATTENZIONE

- PER EVITARE SCOSSE ELETTRICHE, INSERIRE CORRETTAMENTE E COMPLETAMENTE LA SPINA.
- Questo dispositivo deve essere sempre collegato ad una presa elettrica dotata di messa a terra di protezione.
- Per scollegare il dispositivo dalla rete elettrica, lo spinotto deve essere estratto dalla presa, pertanto esso deve essere facilmente raggiungibile.
- Non schizzare o sgocciolare liquidi sull'apparecchio. Non sistemare oggetti pieni di liquidi, come dei vasi, sull'apparecchio.
- Per spegnere completamente l'apparecchio, estrarre la spina di alimentazione dalla presa di rete.
Di conseguenza, la spina di alimentazione deve essere facilmente e prontamente accessibile in qualsiasi momento.

PRECAUZIONI

1. Assicurarsi che l'alimentazione CA della propria abitazione sia conforme ai requisiti di potenza riportati sull'adesivo di identificazione situato sulla parte inferiore del prodotto. Installare il prodotto orizzontalmente, su un supporto adeguato (mobile), verificando che vi sia spazio sufficiente per una corretta ventilazione 7 - 10 cm. Assicurarsi che le aperture di ventilazione non siano coperte. Non sistemare l'unità su amplificatori o altri dispositivi che possono diventare caldi. Questa unità è progettata per un uso continuo. Per spegnere completamente l'unità, scollegare il connettore CA dalla presa di rete. Scollegare l'unità dalla presa se si prevede di non utilizzarla per un periodo prolungato.
2. Durante i temporali, scollegare la spina di alimentazione dalla presa. I picchi di alta tensione provocati dai fulmini potrebbero danneggiare l'unità.
3. Non esporre l'unità alla luce diretta del sole o ad altre fonti di calore. Questo potrebbe causare il surriscaldamento e il malfunzionamento dell'unità.
4. Tenere il prodotto lontano da fonti di umidità (ad es. vasi) e calore eccessivo (ad es. fuoco) o da apparecchi che generano un forte campo magnetico o elettrico. In caso di malfunzionamento dell'unità, scollegare il cavo di alimentazione dalla presa di corrente. Il prodotto non è destinato all'uso industriale. Questo prodotto è destinato esclusivamente all'uso personale. Se il prodotto o il disco vengono conservati a basse temperature, potrebbe formarsi della condensa. Trasportando l'unità in inverno, attendere circa 2 ore prima di utilizzarla, in modo che ritorni a temperatura ambiente.

5. Le batterie utilizzate con questo prodotto contengono sostanze chimiche dannose per l'ambiente. Non smaltirle con i comuni rifiuti domestici. Non gettare le batterie nel fuoco. Non cortocircuitare, smontare o surriscaldare le batterie. Una installazione scorretta delle batterie può causarne l'esplosione. Sostituire solo con batterie dello stesso tipo o equivalenti.

INFORMAZIONI SUL MANUALE

Il manuale utente è composto da due parti: il presente MANUALE UTENTE semplificato in formato cartaceo e un MANUALE COMPLETO dettagliato che è possibile scaricare.



MANUALE UTENTE

Consultare questo manuale per istruzioni di sicurezza, informazioni sull'installazione del prodotto, i componenti, i collegamenti e le specifiche del prodotto.



MANUALE COMPLETO

È possibile accedere al MANUALE COMPLETO nel centro di assistenza clienti Samsung online scansionando il codice QR. Per visualizzare il manuale sul proprio PC o dispositivo mobile, scaricarlo dal sito Web Samsung in formato documento.

(<http://www.samsung.com/support>)

Le caratteristiche e le specifiche sono soggette a modifiche senza preavviso.

SOMMARIO

| | | |
|-----------|---|-----------|
| 01 | Verifica dei componenti | 2 |
| | Inserimento delle batterie prima dell'utilizzo del telecomando (2 batterie AA) | 2 |
| 02 | Panoramica del prodotto | 3 |
| | Pannello frontale / Pannello laterale destro della Soundbar | 3 |
| | Pannello inferiore della Soundbar | 4 |
| 03 | Collegamento della Soundbar | 5 |
| | Collegamento alla rete elettrica | 5 |
| | Connessione della Soundbar al Subwoofer | 6 |
| | – Connessione automatica tra il subwoofer e la Soundbar | 6 |
| | – Connessione manuale del subwoofer in caso di connessione automatica non riuscita | 7 |
| | Collegamento del kit SWA-8500S (venduto separatamente) alla Soundbar | 8 |
| 04 | Collegamento alla TV | 10 |
| | Metodo 1. Collegamento mediante un cavo | 10 |
| | – Collegamento tramite un cavo ottico | 10 |
| | – Collegamento di una TV tramite un cavo HDMI | 11 |
| | Metodo 2. Connessione wireless | 12 |
| | – Connessione di una TV mediante Bluetooth | 12 |
| 05 | Collegamento di un dispositivo esterno | 14 |
| | Collegamento tramite un cavo audio (AUX) ottico o analogico | 14 |
| | Collegamento tramite un cavo HDMI | 15 |
| 06 | Collegamento di un dispositivo di memoria USB | 16 |

| | | |
|-----------|--|-----------|
| 07 | Connessione di un dispositivo mobile | 18 |
| | Connessione tramite Bluetooth | 18 |
| | Utilizzo dell'app Samsung Audio Remote | 21 |
| | – Installazione dell'app Samsung Audio Remote | 21 |
| | – Avvio dell'app Samsung Audio Remote | 21 |
| 08 | Utilizzo del telecomando | 22 |
| | Come utilizzare il telecomando | 22 |
| | Regolazione del volume della Soundbar tramite il telecomando di una TV | 25 |
| | Utilizzo dei pulsanti nascosti (pulsanti con più di una funzione) | 26 |
| | Specifiche di uscita per diverse modalità di effetti sonori | 26 |
| 09 | Installazione del supporto a parete | 27 |
| | Precauzioni per l'installazione | 27 |
| | Componenti per il montaggio a parete | 27 |
| 10 | Aggiornamento del software | 29 |
| | Procedura per l'aggiornamento | 30 |
| | Se non compare la scritta UPDATE | 30 |
| 11 | Risoluzione dei problemi | 31 |
| 12 | Licenza | 32 |
| 13 | Avviso di licenza open source | 32 |
| 14 | Nota importante sul servizio | 32 |
| 15 | Specifiche e guida | 33 |
| | Specifiche | 33 |

01 VERIFICA DEI COMPONENTI

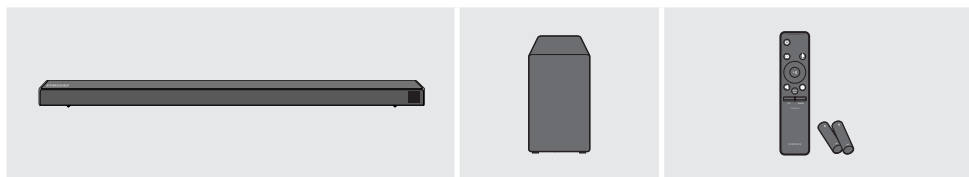

Unità principale della Soundbar

Subwoofer

Telecomando / Batterie

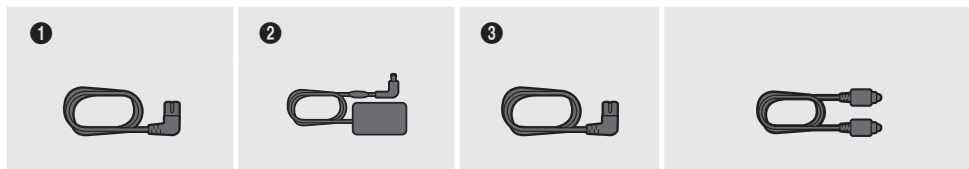

1
Cavo di alimentazione
(Subwoofer)

2
Adattatore CA/CC
(Unità principale)

3
Cavo di
alimentazione
(Adattatore CA/CC)

Cavo ottico

- Per ulteriori informazioni sull'alimentazione e il consumo di energia, vedere l'etichetta applicata al prodotto. (Etichetta : Fondo dell'Unità Principale della Soundbar)
- I passaggi per il collegamento all'alimentazione sono contrassegnati (1, 2, 3). Per ulteriori informazioni sui collegamenti all'alimentazione, consultare la pagina 5.
- Per i componenti di montaggio a parete della Soundbar, consultare la pagina 27.
- Per acquistare componenti aggiuntivi o cavi opzionali, contattare un Centro servizi Samsung o l'Assistenza clienti Samsung.
- L'aspetto degli accessori può variare leggermente dalle illustrazioni riportate sopra.

Inserimento delle batterie prima dell'utilizzo del telecomando (2 batterie AA)

Far scorrere il coperchio della batteria nella direzione della freccia fino alla completa rimozione. Inserire 2 batterie AA (1,5 V) orientate in maniera tale da rispettarne la polarità. Far scorrere il coperchio della batteria fino al raggiungimento della posizione iniziale.

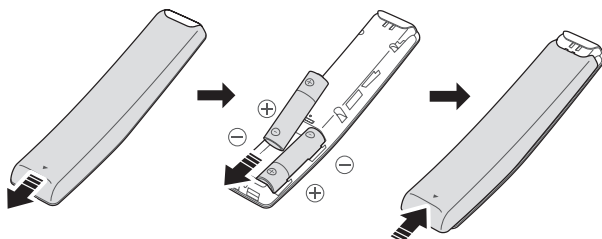

02 PANORAMICA DEL PRODOTTO

Pannello frontale / Pannello laterale destro della Soundbar

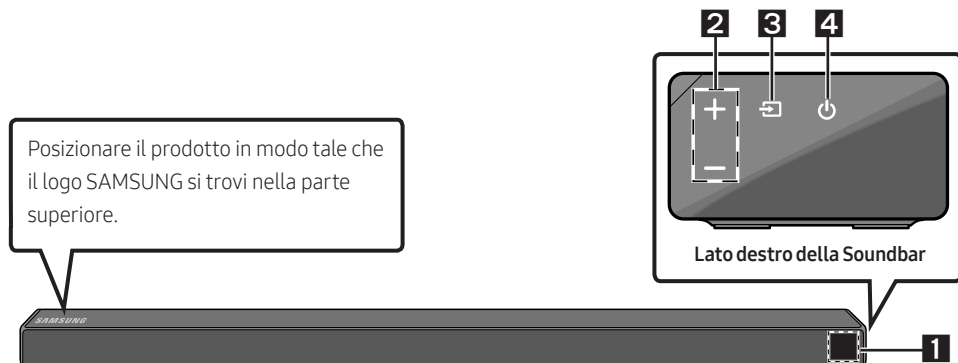

1

Visualizzazione

Consente di visualizzare lo stato e il modo attuale del prodotto.

2

Tasto +/- (Volume)

Consente di regolare il volume.

- Una volta effettuata la regolazione, il livello del volume viene visualizzato sul display frontale della Soundbar.

3

Tasto (Sorgente)

Consente di selezionare il modo di ingresso della sorgente.

| Modo di ingresso | Visualizzazione |
|--------------------------|--|
| Ingresso digitale ottico | D.IN |
| Ingresso ARC (HDMI OUT) | D.IN → TV ARC (Conversione automatica) |
| Ingresso AUX | AUX |
| Ingresso HDMI | HDMI |
| Modo BLUETOOTH | BT |
| Modo USB | USB |

- Per attivare il modo "BT PAIRING", cambiare la sorgente passando al modo "BT", quindi tenere premuto il tasto  (Sorgente) per almeno 5 secondi.

4

Tasto (Alimentazione)

Consente di accendere e spegnere il dispositivo.

- Quando si inserisce il cavo CA, il tasto di accensione diventa operativo in 4 - 6 secondi.
- Quando si accende l'unità vi è un ritardo di 4 - 5 secondi prima che venga riprodotto il suono.
- Per attivare solo l'audio del Soundbar, disattivare i diffusori della TV nel menu di configurazione audio della TV. Vedere il manuale fornito con il televisore.

Pannello inferiore della Soundbar

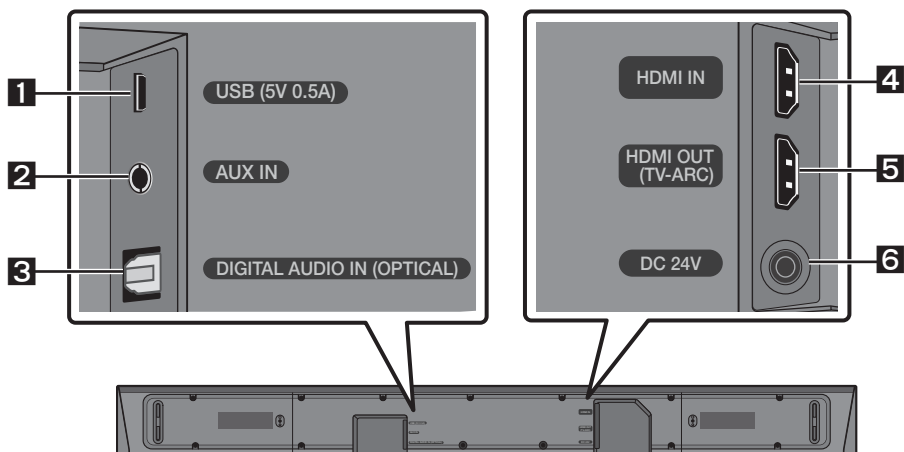

| | |
|----------|--|
| 1 | USB (5V 0.5A) Collegare a un dispositivo USB per riprodurre file musicali sul dispositivo USB tramite la Soundbar. |
| 2 | AUX IN Collegare all'uscita analogica di un dispositivo esterno. |
| 3 | DIGITAL AUDIO IN (OPTICAL) Collegare all'uscita digitale (ottica) di un dispositivo esterno. |
| 4 | HDMI IN Consente l'ingresso di segnali audio e video contemporaneamente utilizzando un cavo HDMI. Collegare all'uscita HDMI di un dispositivo esterno. |
| 5 | HDMI OUT (TV-ARC) Collegare alla presa jack HDMI (ARC) di una TV. |
| 6 | DC 24V (Ingresso alimentazione) Collegare l'adattatore CA/CC. |

- Quando si disconnette il cavo di alimentazione dell'adattatore CA/CC da una presa a muro, tirare la spina. Non tirare il cavo.
- Non collegare questa unità o altri componenti a una presa CA fino a quando tutti i collegamenti tra i componenti sono stati completati.

03 COLLEGAMENTO DELLA SOUNDBAR

Collegamento alla rete elettrica

Per collegare il subwoofer e la Soundbar a una presa elettrica, utilizzare i componenti di alimentazione (1, 2, 3) nel seguente ordine:

- 1 Collegare il cavo di alimentazione al subwoofer.
- 2 Collegare il cavo di alimentazione in uscita all'adattatore di corrente, quindi alla Soundbar.
- 3 Collegare il cavo di alimentazione a una presa a muro.

Vedere le figure sottostanti.

- Per ulteriori informazioni sulla potenza elettrica assorbita e sul consumo di energia, vedere l'etichetta applicata al prodotto. (Etichetta: Fondo dell'unità principale della Soundbar)

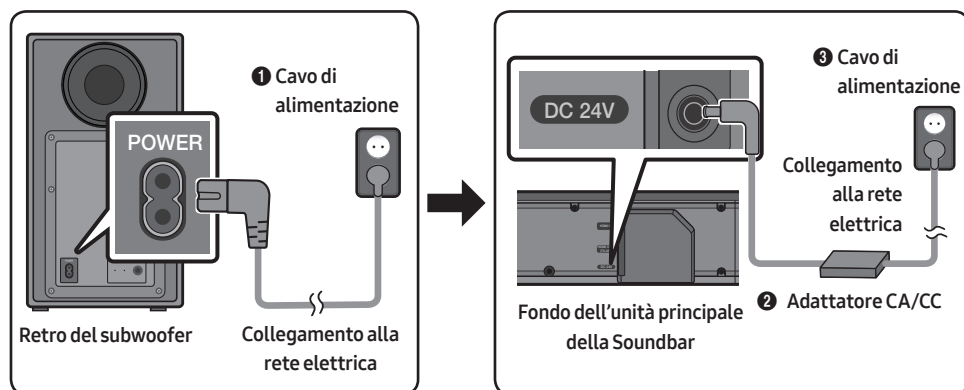

- Assicurarsi di poggiare l'adattatore CA/CC orizzontalmente su un tavolo o sul pavimento. Se si posiziona l'adattatore CA/CC in modo che penda con l'ingresso del cavo CA rivolto verso l'alto, acqua o altre sostanze estranee potrebbero penetrare nell'adattatore e causarne il malfunzionamento.

Connessione della Soundbar al Subwoofer

Quando è collegato il subwoofer, vengono riprodotti potenti toni bassi.

Connessione automatica tra il subwoofer e la Soundbar

Al momento dell'accensione dopo il collegamento dei cavi di alimentazione alla Soundbar e al subwoofer, il subwoofer si connette automaticamente alla Soundbar.

- Una volta completata l'associazione automatica, si accendono gli indicatori blu sul retro del subwoofer.

Indicatori LED sul retro del subwoofer

| LED | Stato | Descrizione | Soluzione |
|-------------|--------------|--|--|
| Blu | Acceso | Connessione riuscita (funzionamento normale) | - |
| | Lampeggiante | Ripristino della connessione | Controllare che il cavo di alimentazione connesso all'unità principale della Soundbar sia collegato correttamente oppure attendere circa 5 minuti. Se continua a lampeggiare, provare a connettere manualmente il subwoofer. Consultare la pagina 7. |
| Rosso | Acceso | Standby (con l'unità principale della Soundbar spenta) | Verificare che il cavo di alimentazione sia collegato correttamente all'unità principale della Soundbar. |
| | | Connessione non riuscita | Procedere nuovamente alla connessione. Vedere le istruzioni relative alla connessione manuale a pagina 7. |
| Rosso e blu | Lampeggiante | Malfunzionamento | Consultare il manuale per i recapiti del Centro servizi Samsung. |

Connessione manuale del subwoofer in caso di connessione automatica non riuscita

Prima di eseguire la procedura di connessione manuale descritta di seguito:

- Verificare che i cavi di alimentazione della Soundbar e del subwoofer siano collegati correttamente.
- Assicurarsi che la Soundbar sia accesa.

1. Tenere premuto **ID SET** sul retro del subwoofer per almeno 5 secondi.
 - L'indicatore rosso sul retro del diffusore si spegne e l'indicatore blu lampeggia.

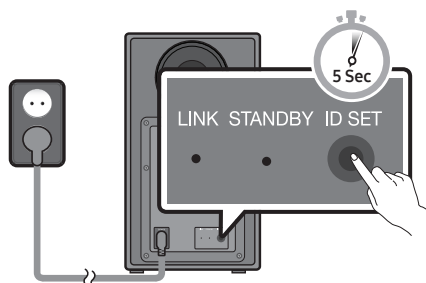

Retro del subwoofer

2. Tenere premuto il tasto **Su** del telecomando per almeno 5 secondi.
 - Il messaggio **ID SET** viene visualizzato brevemente sul display della Soundbar, poi scompare.
 - La Soundbar si accenderà automaticamente una volta completata l'**ID SET**.

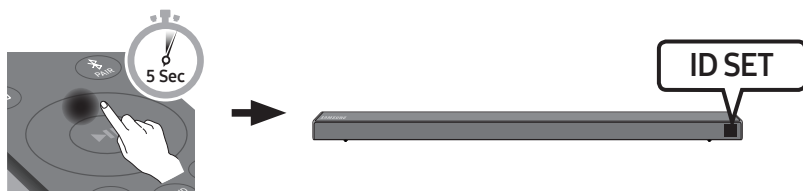

3. Verificare che il LED LINK sia di colore blu fisso (connessione completata).

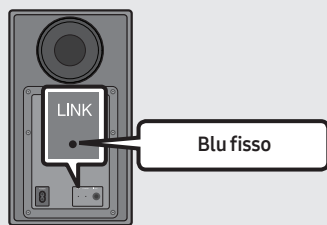

L'indicatore a LED LINK smette di lampeggiare e diventa blu fisso quando si stabilisce una connessione tra la Soundbar e il subwoofer wireless.

NOTE

- Non collegare il cavo di alimentazione di questo prodotto o la tua TV a una presa a muro fino a quanto tutti i collegamenti tra i componenti sono stati completati.
- Prima di spostare o installare questo prodotto, assicurarsi di spegnerlo e scollegare il cavo di alimentazione.
- Se l'unità principale è spenta, il subwoofer wireless entrerà in modo stand-by e l'indicatore Led di STANDBY sul retro diventerà rosso dopo aver lampeggiato in blu per diverse volte.
- Se si utilizza un dispositivo che sfrutta la medesima frequenza (5,8 Ghz) della Soundbar nelle vicinanze della Soundbar, le interferenze potrebbero causare alcune interruzioni del suono.
- La distanza di trasmissione massima del segnale wireless dell'unità principale è di circa 10 metri, ma può variare a seconda dell'ambiente di funzionamento. Se tra l'unità principale e il subwoofer si frappone una parete metallica o di cemento armato, il sistema potrebbe non funzionare affatto in quanto il segnale wireless non è in grado di attraversare il metallo.

PRECAUZIONI

- Le antenne di ricezione wireless sono integrate nel subwoofer wireless. Tenere le unità al riparo da acqua e umidità.
- Per prestazioni di ascolto ottimali, assicurarsi che l'area circostante il diffusore wireless e il posizionamento del modulo di ricezione wireless (venduto separatamente) siano sgombri da ostacoli.

Collegamento del kit SWA-8500S (venduto separatamente) alla Soundbar

Per provare il vero impianto audio surround wireless, collegare il kit di diffusori posteriori wireless Samsung (SWA-8500S) (venduto separatamente) alla Soundbar.

1. Collegare il modulo ricevitore wireless ai 2 diffusori surround.
 - Il cavi dei diffusori sono identificati tramite un codice colore.

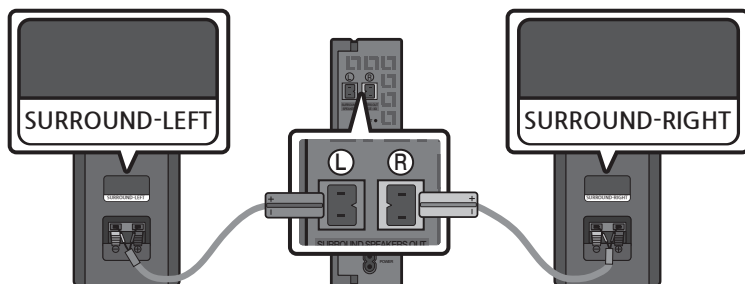

2. Dopo aver inserito il modulo ricevitore wireless in una presa elettrica, verificare che sia in stato di standby.

- L'indicatore LINK a LED (LED blu) sul Modulo ricevitore wireless lampeggia. Se il LED non lampeggia, premere il tasto **ID SET** sul retro del Modulo ricevitore wireless con la punta di una penna per 5~6 secondi fino a che l'indicatore LINK a LED lampeggia (in blu). Per ulteriori informazioni sul LED, fare riferimento al manuale utente del prodotto SWA-8500S.

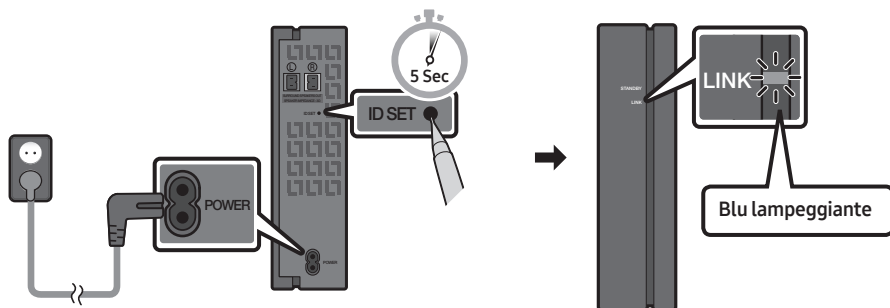

3. Tenere premuto il tasto **Su** del telecomando per almeno 5 secondi.

- Il messaggio **ID SET** viene visualizzato brevemente sul display della Soundbar, poi scompare.
- La Soundbar si accenderà automaticamente una volta completata l'**ID SET**.

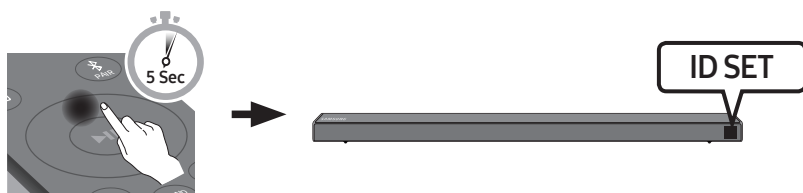

⚠ ATTENZIONE

- Se la Soundbar stava riproducendo musica al momento del collegamento al kit SWA-8500S, potrebbero udirsi alcune irregolarità emesse dal woofer durante il completamento della connessione.

4. Verificare che il LED LINK sia di colore blu fisso (connessione completata).

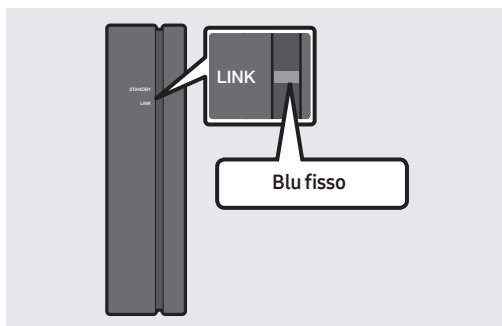

L'indicatore a LED LINK smette di lampeggiare e diventa blu fisso quando si stabilisce una connessione tra la Soundbar e il modulo ricevitore wireless.

5. Se il kit SWA-8500S non si connette, ripetere la procedura dal passaggio 2.

04 COLLEGAMENTO ALLA TV

È possibile ascoltare l'audio della TV dalla Soundbar grazie a connessioni cablate o wireless.

- Quando la Soundbar è collegata a specifici modelli di televisore Samsung, è possibile controllarla utilizzando il telecomando della TV.
 - Questa funzione è supportata dalle Smart TV Samsung del 2017 e successive che sono in grado di supportare il Bluetooth quando si collega la Soundbar alla TV con un cavo ottico.
 - Questa funzione consente inoltre di utilizzare il menu della TV per regolare il campo sonoro e diverse impostazioni, oltre al volume e alla funzione di muto.

Metodo 1. Collegamento mediante un cavo

Quando i segnali di radiodiffusione sono di tipo Dolby Digital e nella TV il "Formato audio dell'uscita digitale" è impostato su PCM, si raccomanda di modificare l'impostazione passando a Dolby Digital. Una volta modificata l'impostazione, è possibile godere di una qualità audio più elevata. (Il menu potrebbe variare a seconda del produttore della TV.)

Collegamento tramite un cavo ottico

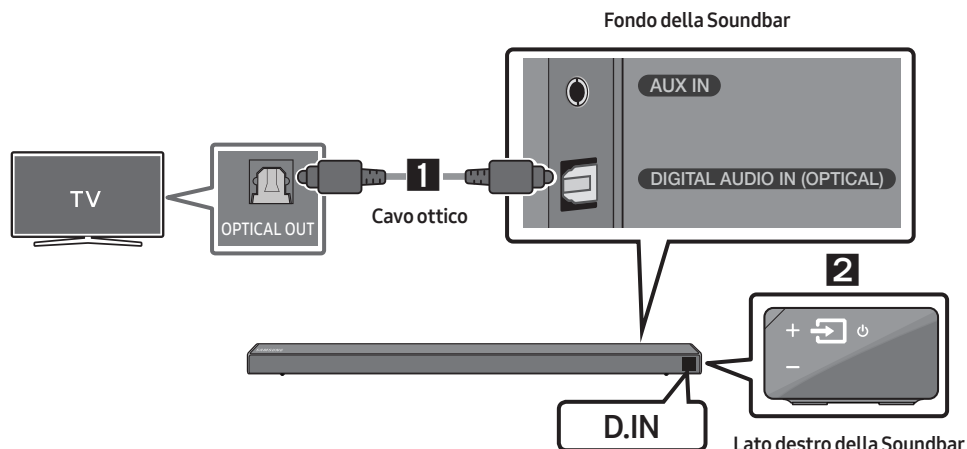

1. Collegare la presa jack **DIGITAL AUDIO IN (OPTICAL)** della Soundbar alla presa jack **OPTICAL OUT** della TV con un cavo ottico digitale.
2. Premere il tasto (**Sorgente**) sul pannello laterale destro o sul telecomando, quindi selezionare il modo "**D.IN**".

Auto Power Link

Auto Power Link accende automaticamente la Soundbar quando la TV è accesa.

1. Collegare la Soundbar e una TV con un cavo ottico digitale.
2. Premere il tasto **Sinistra** del telecomando (il punto blu nell'illustrazione riportata a destra) per 5 secondi per attivare o disattivare la funzione Auto Power Link.
 - Per impostazione predefinita la funzione Auto Power Link è impostata su ON. (Per disattivarla, tenere premuto il tasto **Sinistra** del telecomando per 5 secondi.)
 - A seconda del dispositivo collegato, Auto Power Link potrebbe non funzionare.
 - Questa funzione è disponibile solamente nel modo "D.IN".



Collegamento di una TV tramite un cavo HDMI

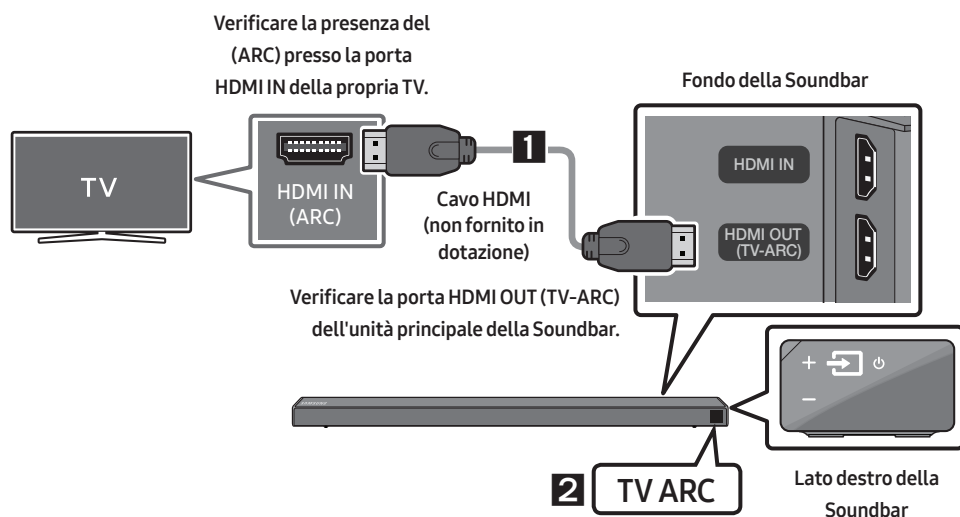

1. Con la Soundbar e la TV accese, collegare il cavo HDMI (non fornito in dotazione) come illustrato nella figura.
2. "TV ARC" compare nella finestra di visualizzazione dell'unità principale della Soundbar e la Soundbar riproduce l'audio della TV.
 - Se l'audio della TV è impercettibile, premere il tasto  (**Sorgente**) sul telecomando o sul lato destro della Soundbar per passare al modo "D.IN". Sullo schermo vengono visualizzati "D.IN" e "TV ARC" in sequenza e viene riprodotto l'audio della TV.

- Se “**TV ARC**” non compare nella finestra di visualizzazione dell’unità principale della Soundbar, verificare che il cavo HDMI (non fornito in dotazione) sia collegato alla porta corretta.
- Utilizzare i tasti del volume del telecomando della TV per regolare il volume della Soundbar.

NOTE

- L’HDMI è un’interfaccia che permette la trasmissione digitale di dati audio e video con un singolo connettore.
- Se la TV è dotata di una porta ARC, collegare il cavo HDMI all’ingresso HDMI IN (ARC).
- Consigliamo l’uso di un cavo HDMI coreless, se possibile. Se si utilizza un cavo HDMI cored, usarne uno il cui diametro sia inferiore ai 14 mm.
- Anynet+ deve essere attivato.
- Questa funzione non è disponibile, se il cavo HDMI non supporta l’ARC.

Metodo 2. Connessione wireless

Connessione di una TV mediante Bluetooth

In caso di connessione di una TV mediante Bluetooth, è possibile percepire l’audio stereo senza i fastidi dovuti al cablaggio.

- È possibile connettere solo una TV alla volta.

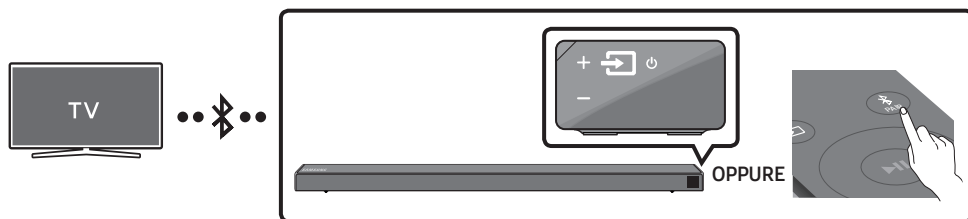

La connessione iniziale

1. Premere il tasto **PAIR** sul telecomando per accedere alla modalità “**BT PAIRING**”.

(OPPURE) a. Premere il tasto **(Sorgente)** sul pannello laterale destro, quindi selezionare “**BT**”.
Passare da “**BT**” a “**BT READY**”.

- b. Una volta comparso “**BT READY**”, tenere premuto il tasto **(Sorgente)** sul pannello laterale destro della Soundbar per almeno 5 secondi per visualizzare “**BT PAIRING**”.

2. Selezionare il modo Bluetooth sulla TV. (Per ulteriori informazioni, consultare il manuale della TV.)

3. Selezionare “[**AV**] Samsung Soundbar Nxxx N-Series” dall’elenco visualizzato nella schermata della TV. Una Soundbar disponibile è indicata con “**Need Pairing**” o “**Paired**” nell’elenco dei dispositivi Bluetooth della TV. Per connettersi alla Soundbar, selezionare il messaggio e stabilire una connessione.

- Una volta connessa la TV, viene visualizzato il messaggio [**Nome TV**] → “**BT**” sul display frontale della Soundbar.

4. Ora è possibile percepire l’audio della TV dalla Soundbar.

Se il dispositivo non riesce a connettersi

- Se la voce relativa alla Soundbar precedentemente connessa (ad es. “[AV] Samsung Soundbar Nxxx N-Series”) compare nell’elenco, cancellatela.
- Ripetere quindi i passaggi da 1 a 3.

NOTA



- Una volta connessa la Soundbar alla TV per la prima volta, utilizzare la modalità “**BT READY**” per la riconnessione.

Disconnessione della Soundbar dalla TV

Premere il tasto  (**Sorgente**) sul pannello laterale destro o sul telecomando e passare a un modo qualunque eccetto “**BT**”.

- La disconnessione richiede tempo perché la TV deve ricevere una risposta dalla Soundbar. (Il tempo necessario potrebbe variare a seconda del modello di TV.)
- Per annullare la connessione Bluetooth automatica tra la Soundbar e il TV, premere il tasto ► **II (Riproduci/Sospendi)** del telecomando per 5 secondi con la Soundbar in stato “**BT READY**”. (Attivazione → Disattivazione)

Qual è la differenza tra BT READY e BT PAIRING?

- **BT READY** : in questa modalità è possibile cercare delle TV già connesse in passato o connettere alla Soundbar un dispositivo mobile connesso in passato.
- **BT PAIRING** : in questa modalità, è possibile connettere un nuovo dispositivo alla Soundbar (Premere il tasto  **PAIR** del telecomando o tenere premuto il tasto  (**Sorgente**) sulla destra della Soundbar per più di 5 secondi mentre la Soundbar è in modalità “**BT**”).

NOTE

- Se viene richiesto un codice PIN durante la connessione a un dispositivo Bluetooth, immettere <0000>.
- Nel modo di connessione Bluetooth, la connessione Bluetooth viene persa se la distanza tra la Soundbar e il dispositivo Bluetooth supera i 10 m.
- La Soundbar si spegne automaticamente dopo 5 minuti nello stato Pronto.
- La Soundbar potrebbe non essere in grado di effettuare la ricerca o la connessione Bluetooth correttamente nelle seguenti condizioni:
 - Se la Soundbar è circondata da un potente campo elettrico.
 - Se si effettua l’associazione di diversi dispositivi Bluetooth con la Soundbar in contemporanea.
 - Se il dispositivo Bluetooth è spento, fuori posto o presenta malfunzionamenti.
- I dispositivi elettronici potrebbero causare interferenze radio. I dispositivi che generano onde elettromagnetiche, come ad esempio forni a microonde, LAN wireless e così via, devono essere tenuti lontano dall’unità principale della Soundbar.

05 COLLEGAMENTO DI UN DISPOSITIVO ESTERNO

È possibile connettersi a un dispositivo esterno tramite una rete cablata o wireless per riprodurre l'audio del dispositivo esterno tramite la Soundbar.

Collegamento tramite un cavo audio (AUX) ottico o analogico

Letture BD / DVD / Decoder /
Console per videogiochi

Lato destro della Soundbar

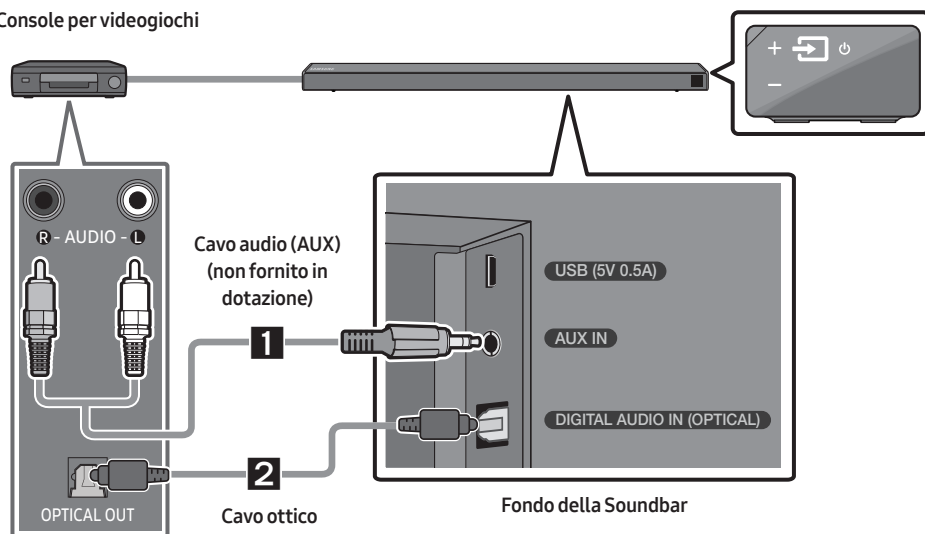

1 Cavo audio (AUX)

- 1 Collegare l' **AUX IN** (Audio) dell'unità principale alla presa jack AUDIO OUT del dispositivo sorgente utilizzando un cavo audio.
- 2 Selezionare il modo "**AUX**" premendo il tasto (**Sorgente**) sul pannello laterale destro o sul telecomando.

2 Cavo ottico

- 1 Collegare il **DIGITAL AUDIO IN (OPTICAL)** all'unità principale alla presa jack OPTICAL OUT del dispositivo sorgente utilizzando un cavo ottico digitale.
- 2 Selezionare il modo "**D.IN**" premendo il tasto (**Sorgente**) sul pannello laterale destro o sul telecomando.

Collegamento tramite un cavo HDMI

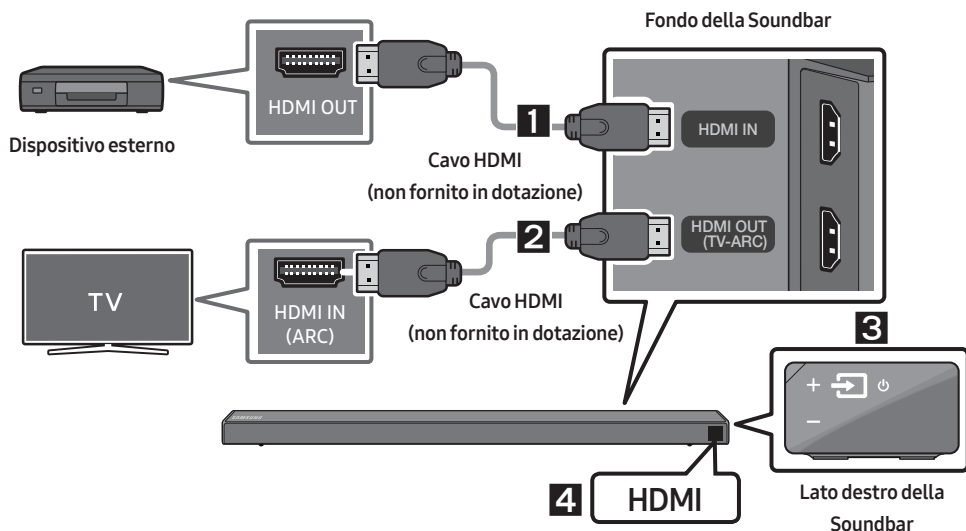

1. Collegare un cavo HDMI (non fornito in dotazione) dalla presa jack **HDMI IN**, situata sul retro del prodotto, alla presa jack HDMI OUT del dispositivo digitale.
2. Collegare un cavo HDMI (non fornito in dotazione) dalla presa jack **HDMI OUT (TV-ARC)**, situata sul retro del prodotto, alla presa jack HDMI IN della TV.
3. Premere il tasto  (**Sorgente**) sul pannello laterale destro o sul telecomando, quindi selezionare il modo "HDMI".
4. Il modo "HDMI" è visualizzato sul pannello display della Soundbar e l'audio viene riprodotto.

06 COLLEGAMENTO DI UN DISPOSITIVO DI MEMORIA USB

È possibile riprodurre tramite la Soundbar file musicali contenuti in dispositivi di memoria.

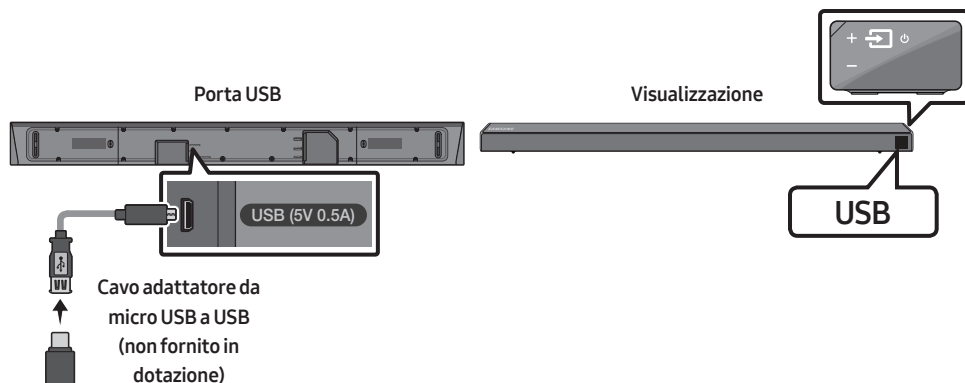

1. Collegare un cavo adattatore da micro USB a USB dotato di un connettore USB 2.0 Micro USB maschio (tipo B) da un lato e di un jack standard 2.0 USB femmina (tipo A) dall'altro lato alla presa jack micro USB della Soundbar.
 - Il cavo adattatore da micro USB a USB è venduto separatamente. Per effettuarne l'acquisto, contattare un Centro servizi Samsung o l'Assistenza clienti Samsung.
2. Collegare il dispositivo USB all'estremità femmina del cavo adattatore.
3. Premere il tasto  (**Sorgente**) sul pannello laterale destro o sul telecomando, quindi selezionare il modo "USB".
4. Nel display viene visualizzato "USB".
5. Riprodurre file musicali dal dispositivo di memoria tramite la Soundbar.
 - La Soundbar si spegne automaticamente (Spegnimento automatico disattivato) se non è stato collegato alcun dispositivo USB per più di 5 minuti.

Elenco della compatibilità

| Estensione | Codec | Frequenza di campionamento | Velocità di trasmissione |
|------------|------------------------|----------------------------|--------------------------------------|
| *.mp3 | MPEG 1 Layer2 | 16KHz ~ 48KHz | 80 ~ 320kbps |
| | MPEG 1 Layer3 | 16KHz ~ 48KHz | 80 ~ 320kbps |
| | MPEG 2 Layer3 | 16KHz ~ 48KHz | 80 ~ 320kbps |
| | MPEG 2.5 Layer3 | 16KHz ~ 48KHz | 80 ~ 320kbps |
| *.wma | Wave_Format_MSAudio1 | 16KHz ~ 48KHz | 56 ~ 128kbps |
| | Wave_Format_MSAudio2 | 16KHz ~ 48KHz | 56 ~ 128kbps |
| *.aac | AAC | 16KHz ~ 96KHz | 48 ~ 320kbps |
| | AAC-LC | 16KHz ~ 96KHz | 128 ~ 192kbps 5,1 canali 320 kbps |
| | HE-AAC | 24KHz ~ 96KHz | 48 ~ 64kbps 5,1 canali 160 kbps |
| *.wav | - | 16KHz ~ 48KHz | fino a 3000 kbps |
| *.ogg | OGG 1.1.0 | 16KHz ~ 48KHz | 50 ~ 500kbps |
| *.flac | FLAC 1.1.0, FLAC 1.2.1 | 16KHz ~ 96KHz | fino a 3000 kbps |

- Se nel dispositivo USB sono presenti troppi file e cartelle, la Soundbar potrebbe impiegare qualche istante per l'accesso a e la riproduzione dei file.

07 CONNESSIONE DI UN DISPOSITIVO MOBILE

Connessione tramite Bluetooth

In caso di connessione di un dispositivo mobile mediante Bluetooth, è possibile percepire l'audio stereo senza i fastidi dovuti al cablaggio.

- È possibile connettere solo un dispositivo Bluetooth alla volta.

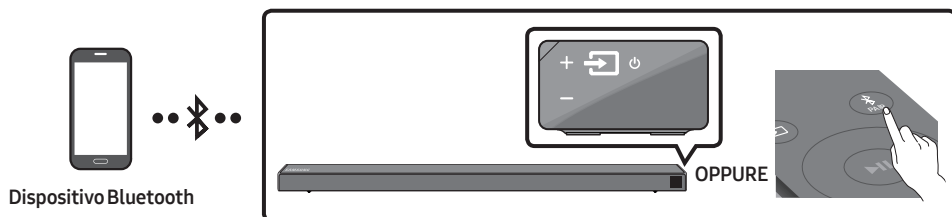

La connessione iniziale

1. Premere il tasto **PAIR** sul telecomando per accedere alla modalità **"BT PAIRING"**.
(OPPURE) a. Premere il tasto **(Sorgente)** sul pannello laterale destro, quindi selezionare **"BT"**.
Passare da **"BT"** a **"BT READY"**.
b. Una volta comparso **"BT READY"**, tenere premuto il tasto **(Sorgente)** sul pannello laterale destro della Soundbar per almeno 5 secondi per visualizzare **"BT PAIRING"**.
2. Selezionare **"[AV] Samsung Soundbar Nxxx N-Series"** all'elenco visualizzato.
 - Quando una Soundbar è connessa al dispositivo Bluetooth, nel display frontale viene visualizzato il messaggio **[Nome dispositivo Bluetooth] → "BT"**.
3. Riprodurre file musicali dal dispositivo, connesso tramite Bluetooth, tramite la Soundbar.



Se il dispositivo non riesce a connettersi

- Se la voce relativa alla Soundbar precedentemente connessa (ad es. **"[AV] Samsung Soundbar Nxxx N-Series"**) compare nell'elenco, cancellatela.
- Ripetere quindi i passaggi da 1 a 2.

NOTA

- Una volta connessa la Soundbar al dispositivo mobile per la prima volta, utilizzare la modalità **"BT READY"** per la riconnessione.

Qual è la differenza tra BT READY e BT PAIRING?

- **BT READY** : in questa modalità è possibile cercare delle TV già connesse in passato o connettere alla Soundbar un dispositivo mobile connesso in passato.
- **BT PAIRING** : in questa modalità, è possibile connettere un nuovo dispositivo alla Soundbar (Premere il tasto  **PAIR** del telecomando o tenere premuto il tasto  (**Sorgente**) sulla destra della Soundbar per più di 5 secondi mentre la Soundbar è in modalità "BT".)

NOTE

- Se viene richiesto un codice PIN durante la connessione a un dispositivo Bluetooth, immettere <0000>.
- Nel modo di connessione Bluetooth, la connessione Bluetooth viene persa se la distanza tra la Soundbar e il dispositivo Bluetooth supera i 10 m.
- La Soundbar si spegne automaticamente dopo 5 minuti nello stato Pronto.
- La Soundbar potrebbe non essere in grado di effettuare la ricerca o la connessione Bluetooth correttamente nelle seguenti condizioni:
 - Se la Soundbar è circondata da un potente campo elettrico.
 - Se si effettua l'associazione di diversi dispositivi Bluetooth con la Soundbar in contemporanea.
 - Se il dispositivo Bluetooth è spento, fuori posto o presenta malfunzionamenti.
- I dispositivi elettronici potrebbero causare interferenze radio. I dispositivi che generano onde elettromagnetiche, come ad esempio forni a microonde, LAN wireless e così via, devono essere tenuti lontano dall'unità principale della Soundbar.
- Il Soundbar supporta i dati SBC (44,1kHz, 48kHz).
- Effettuare il collegamento esclusivamente a un dispositivo Bluetooth che supporti la funzione A2DP (AV).
- Non è possibile collegare il Soundbar a un dispositivo Bluetooth che supporta soltanto la funzione HF (Hands Free).
- Una volta stabilito il collegamento tra la Soundbar e un dispositivo Bluetooth, selezionando "[AV] Samsung Soundbar Nxxx N-Series" dall'elenco dei dispositivi trovati, la Soundbar passa automaticamente al modo "BT".
 - Disponibile solo se il Soundbar è elencato tra i dispositivi collegati al dispositivo Bluetooth. (Il dispositivo Bluetooth e il Soundbar devono essere stati collegati in precedenza almeno una volta).
- Il Soundbar appare nell'elenco dei dispositivi cercati del dispositivo Bluetooth solo se il Soundbar visualizza "BT READY".
- La Soundbar non può essere abbinata a un altro dispositivo Bluetooth se è già in modalità Bluetooth e abbinata a un altro dispositivo Bluetooth.

Accensione Bluetooth Power (SOUND MODE)

Quando la funzione Accensione Bluetooth Power è attivata e il Soundbar è spento, se un dispositivo Bluetooth collegato in precedenza prova a collegarsi al Soundbar, il Soundbar si accende automaticamente.

1. Tenere premuto il tasto **SOUND MODE** sul telecomando per più di 5 secondi mentre si accende la Soundbar.
2. "ON-BLUETOOTH POWER" viene visualizzato sul display della Soundbar.

Disconnettere il dispositivo Bluetooth dalla Soundbar

È possibile scollegare il dispositivo Bluetooth dall'Soundbar. Per le istruzioni, vedere il manuale utente del dispositivo Bluetooth.

- L'Soundbar viene scollegato.
- Una volta disconnessa la Soundbar dal dispositivo Bluetooth, nel suo display frontale verrà visualizzato il messaggio **"BT DISCONNECTED"**.

Disconnessione della Soundbar dal dispositivo Bluetooth

Premere il tasto  (**Sorgente**) sul pannello laterale destro o sul telecomando e passare a un modo qualunque eccetto **"BT"**.

- La disconnessione richiede tempo perché il dispositivo Bluetooth deve ricevere una risposta dalla Soundbar. (Il tempo di disconnessione potrebbe variare a seconda del dispositivo Bluetooth)
- Una volta disconnessa la Soundbar dal dispositivo Bluetooth, nel suo display frontale verrà visualizzato il messaggio **"BT DISCONNECTED"**.

NOTE

- In modo di connessione Bluetooth, la connessione cade se la distanza tra l'Soundbar e il dispositivo Bluetooth supera 10 m.
- L'Soundbar si spegne automaticamente dopo 5 minuti in modo Pronto.

Ulteriori informazioni sul Bluetooth

Bluetooth è una tecnologia che permette di collegare facilmente tra di loro dispositivi compatibili con Bluetooth attraverso una connessione wireless a breve raggio.

- Il dispositivo Bluetooth può provocare rumorosità o malfunzionamenti, a seconda delle condizioni di utilizzo, se:
 - Una parte del corpo è a contatto con il sistema di ricezione / di trasmissione del dispositivo Bluetooth o dell'Soundbar.
 - È soggetto a variazioni elettriche dovute a interferenze derivanti da riflessioni dei segnali su pareti, spigoli o tramezzature d'ufficio.
 - È esposto a interferenze elettriche derivanti da dispositivi della stessa banda di frequenza, incluse apparecchiature mediche, forni a microonde e LAN wireless.
- Collegare l'Soundbar al dispositivo Bluetooth mantenendo una distanza ravvicinata.
- Maggiore è la distanza tra l'Soundbar e il dispositivo Bluetooth, peggiore è la qualità. Se la distanza supera il raggio d'azione del Bluetooth, la connessione si interrompe.
- In aree a bassa sensibilità di ricezione, la connessione Bluetooth potrebbe non funzionare correttamente.
- Il collegamento Bluetooth funziona solo nelle vicinanze del dispositivo. La connessione viene automaticamente interrotta se la distanza è superiore a questo limite. La qualità del suono si riduce in presenza di ostacoli quali pareti o porte, anche entro il limite indicato.
- Questo dispositivo wireless potrebbe causare interferenze elettriche durante il suo funzionamento.

Utilizzo dell'app Samsung Audio Remote

Installazione dell'app Samsung Audio Remote

Per controllare la Soundbar con il dispositivo smart e l'app Samsung Audio Remote, scaricare l'app Samsung Audio Remote da Google Play.

Ricerca di mercato : Samsung Audio Remote



Avvio dell'app Samsung Audio Remote

Per avviare e utilizzare l'app Samsung Audio Remote, toccare l'icona Audio Remote sul dispositivo smart e seguire le istruzioni su schermo.







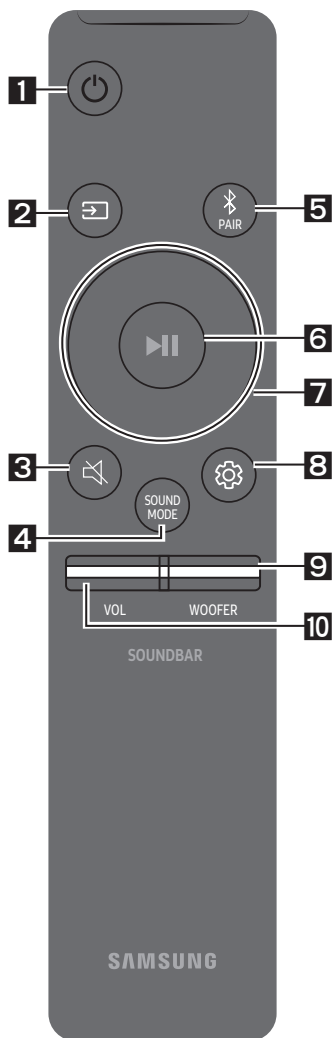

- L'app Samsung Audio Remote è compatibile solo con telefoni cellulari Android e dispositivi mobili con Android OS 3.0 o versioni successive.





08 UTILIZZO DEL TELECOMANDO

Come utilizzare il telecomando

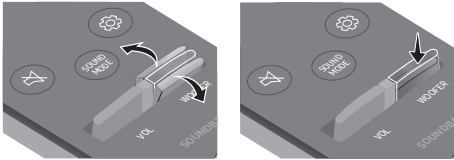

| | | |
|----------|---|--|
| 1 |  Alimentazione | Consente di accendere e spegnere la Soundbar. |
| 2 |  Sorgente | Premere per selezionare una sorgente collegata alla Soundbar. <ul style="list-style-type: none">• Modo BT PAIRING Per attivare il modo "BT PAIRING", tenere premuto il tasto  (Sorgente) per più di 5 secondi. |
| 3 |  Muto | Premere il tasto  (Muto) per disattivare l'audio. Premerlo nuovamente per riattivare l'audio. |
| 4 |  SOUND MODE | Consente di selezionare l'effetto sonoro desiderato scegliendo tra STANDARD , SURROUND o GAME . Selezionare la modalità "STANDARD" se si vuole ascoltare l'audio originale. <ul style="list-style-type: none">• DRC (Dynamic Range Control) Consente di applicare il controllo della gamma dinamica alle tracce Dolby Digital. Tenere premuto il tasto SOUND MODE mentre la Soundbar è spenta per attivare o disattivare il DRC (Dynamic Range Control). Se DRC è acceso, si riduce il volume dell'audio. (L'audio potrebbe essere distorto.)• Bluetooth Power Questa funzione accende automaticamente la Soundbar nel momento in cui riceve una richiesta di connessione da una TV o da un dispositivo Bluetooth già connessi in passato. La funzione è Attiva per impostazione predefinita.<ul style="list-style-type: none">– Tenere premuto il tasto SOUND MODE per più di 5 secondi per disattivare la funzione Bluetooth Power. |

| | |
|--|---|
| <p>5</p>  <p>Bluetooth PAIR</p> | <p>Premere il tasto  PAIR. Sul display della Soundbar viene visualizzato "BT PAIRING". In questa modalità è possibile connettere la Soundbar a un nuovo dispositivo Bluetooth selezionando la Soundbar dall'elenco di ricerca del dispositivo Bluetooth.</p> |
| <p>6</p>  <p>Riproduci / Sospendi</p> | <p>Premere il tasto  per sospendere temporaneamente la riproduzione di un file musicale. Premendo nuovamente il tasto, si riavvia la riproduzione</p> <ul style="list-style-type: none"> • Funzione Auto Power Down L'unità si spegne automaticamente nelle situazioni elencate di seguito. <ul style="list-style-type: none"> – Modalità D.IN / HDMI / BT / USB: Se non è presente un segnale audio per 5 minuti. – Modalità AUX : <ul style="list-style-type: none"> – Se il cavo audio (AUX) è scollegato per 5 minuti. – Se non è presente alcun input KEY per 8 ore quando il cavo audio (AUX) è collegato. (La funzione Auto Power Down - Spegnimento automatico, può essere disattivata soltanto in quel caso.) – Per disattivare la funzione Auto Power Down, in modalità "AUX" tenere premuto il pulsante  per 5 secondi. "ON-AUTO POWER DOWN" / "OFF-AUTO POWER DOWN" apparirà sul display. |
| <p>7</p>  <p>Su/Giù/ Sinistra/ Destra</p> |  <p>Premere le aree indicate per selezionare Su/Giù/Sinistra/ Destra.</p> <p>Premere Su/Giù/Sinistra/Destra sul tasto per selezionare o impostare funzioni.</p> <ul style="list-style-type: none"> • Ripeti Per utilizzare la funzione Ripeti nel modo "USB", premere il tasto Su. • Salta brano Premere il tasto Destra per selezionare il file musicale successivo. Premere il tasto Sinistra per selezionare il file musicale precedente. • Anynet+ / Auto Power Link È possibile attivare o disattivare Anynet+ e Auto Power Link. Le funzioni Anynet+ e Auto Power Link sono attivate e disattivate rispettivamente dai tasti Destra e Sinistra. <ul style="list-style-type: none"> – Anynet+ : Se la Soundbar è collegata a una TV Samsung tramite un cavo HDMI, è possibile controllare la Soundbar mediante il telecomando della TV Samsung. Tenere premuto il tasto Destra per 5 secondi per cambiare lo stato della funzione Anynet+ da ON a OFF e viceversa. – Auto Power Link : Se la Soundbar è collegata alla TV tramite un cavo ottico digitale, la Soundbar può accendersi automaticamente all'accensione della TV. Tenere premuto il tasto Sinistra per 5 secondi per cambiare lo stato della funzione Auto Power Link da ON a OFF e viceversa. – Per impostazione predefinita, Anynet+ / Auto Power Link sono impostati su ON. • ID SET Tenere premuto il tasto Su per 5 secondi per completare l'ID SET (in caso di connessione a un elemento accessorio). |

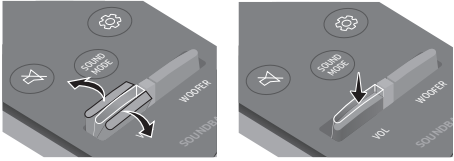
| | |
|---|---|
| | <ul style="list-style-type: none"> • Funzione di limitazione del volume Dal momento che l'attivazione del dispositivo a volume elevato potrebbe danneggiare l'udito, questa funzione regola il volume a 20 se il volume impostato è superiore a 20. <ul style="list-style-type: none"> – Il valore predefinito della Funzione di limitazione del volume è disattivo. Il volume impostato viene mantenuto tale anche quando l'alimentazione viene disattivata. – Per modificare l'impostazione, tenere premuto il tasto Giù sul telecomando per 5 secondi. Se la limitazione del volume è impostata su disattiva, compare "V FREE" sul display anteriore e se invece la funzione è su attiva, compare "V LOCK". |
| <p>8</p>  <p>Controllo audio</p> | <p>È possibile selezionare TREBLE, BASS o AUDIO SYNC.</p> <ul style="list-style-type: none"> • Per controllare il volume dei suoni alti o bassi, selezionare TREBLE o BASS in Impostazioni audio, quindi regolare il volume tra -6~+6 utilizzando i tasti Su/Giù. • Tenere premuto il pulsante  (Controllo audio) per circa 5 secondi per regolare il suono di ciascuna banda di frequenza. È possibile utilizzare i pulsanti Sinistra/Destra per selezionare 150 Hz, 300 Hz, 600 Hz, 1,2 KHz, 2,5 KHz, 5 KHz e 10 KHz e ciascuna selezione può essere regolata tra -6 e +6 mediante i pulsanti Su/Giù. • Se il video e l'audio della TV e della Soundbar non sono sincronizzati, selezionare AUDIO SYNC in Impostazioni audio, quindi impostare il ritardo audio tra 0~300 millisecondi utilizzando i tasti Su/Giù. (Non disponibile in modalità "USB".) • La funzione AUDIO SYNC è supportata soltanto in alcune funzioni. |
| <p>9</p>  <p>WOOFER</p> |  <p>Premere il tasto verso l'alto o verso il basso per impostare il volume del subwoofer su -12 o regolarlo tra -6 e +6. Per impostare il volume del subwoofer su 0, premere il tasto.</p> |
| <p>10</p>  <p>VOL</p> |  <p>Premere il tasto verso l'alto o verso il basso per regolare il volume.</p> <ul style="list-style-type: none"> • Muto Premere il tasto VOL per disattivare l'audio. Premerlo nuovamente per riattivare l'audio. |

Regolazione del volume della Soundbar tramite il telecomando di una TV

Se si è in possesso di una TV Samsung, è possibile regolare il volume della Soundbar utilizzando il telecomando a infrarossi fornito in dotazione con la TV Samsung.

Prima di tutto utilizzare il menu della TV Samsung per impostare l'audio della TV sui diffusori esterni, dopodiché utilizzare il telecomando Samsung per controllare il volume della Soundbar. Per ulteriori informazioni, consultare il manuale utente della TV. La modalità predefinita per questa funzione è il controllo mediante un telecomando Samsung. Se la propria TV non è una TV Samsung, seguire le indicazioni sotto riportate per modificare le impostazioni relative alla funzione.

1. Spegnere la Soundbar.

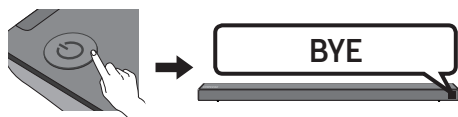

2. Se non si desidera utilizzare questa funzione, tenere premuto il tasto **WOOFER** verso l'alto per 5 secondi ripetutamente finché non viene visualizzato il messaggio "OFF-TV REMOTE" nel display.

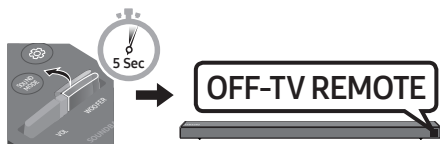

3. Se si desidera controllare la Soundbar con il telecomando della propria TV, tenere premuto il tasto **WOOFER** verso l'alto per 5 secondi ripetutamente finché non viene visualizzato il messaggio "ALL-TV REMOTE". Dopodiché utilizzare il menu della propria TV per selezionare i diffusori esterni.

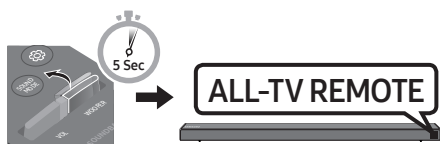

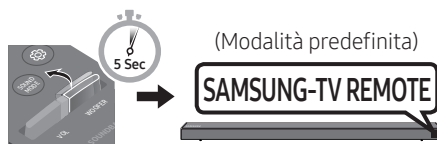

4. Se si desidera ripristinare la modalità predefinita della Soundbar (controllo mediante il telecomando di un TV Samsung), tenere premuto verso l'alto il tasto **WOOFER** per 5 secondi ripetutamente fino a quando sul display non appare "SAMSUNG-TV REMOTE".



- Ogni volta in cui si tiene premuto il tasto **WOOFER** verso l'alto per 5 secondi, la modalità cambia seguendo quest'ordine: "SAMSUNG-TV REMOTE" (Modalità predefinita) → "OFF-TV REMOTE" → "ALL-TV REMOTE".
- Questa funzione potrebbe non essere disponibile a seconda del telecomando.
- Produttori che supportano questa funzione: VIZIO, LG, Sony, Sharp, PHILIPS, PANASONIC, TOSHIBA, GRUNDIG, Hisense, RCA

Utilizzo dei pulsanti nascosti (pulsanti con più di una funzione)

| Tasto nascosto | | Pagina di riferimento |
|---|--|-----------------------|
| Tasto del telecomando | Funzione | |
| WOOFER | Acceso/Spento Telecomando della TV (Standby) | Pagina 25 |
|  (Sorgente) | Associazione BT | Pagina 22 |
| ▶ (Riproduci / Sospendi) | Acceso/Spento Auto Power Down (modo AUX) | Pagina 23 |
| | Inizializzazione (Standby) | Pagina 30 |
| | BT Pronto | Pagina 13 |
| Sinistra | Auto Power Link ON/OFF | Pagina 23 |
| Destra | Anynet+ ON/OFF | Pagina 23 |
| Su | ID SET | Pagina 23 |
| Giù | Acceso/Spento Limitazione del volume | Pagina 24 |
|  (Controllo audio) | EQ 7 bande | Pagina 24 |
| SOUND MODE | DRC ON/OFF (Standby) | Pagina 22 |
| | Bluetooth Power | Pagina 22 |

Specifiche di uscita per diverse modalità di effetti sonori

| Effetto | | Ingresso | Uscita | |
|---|----------|------------|--|--|
| | | | Senza kit di diffusori posteriori wireless | Con kit di diffusori posteriori wireless |
|  SOUND MODE | STANDARD | 2.0 canali | 2.1 canali | 4.1 canali |
| | | 5.1 canali | 3.1 canali | 5.1 canali |
| | SURROUND | 2.0 canali | 5.1 canali | 5.1 canali |
| | | 5.1 canali | 5.1 canali | 5.1 canali |

- È possibile acquistare il kit di diffusori posteriori wireless Samsung separatamente. Per acquistare un kit, contattare il venditore da cui avete acquistato la Soundbar.

09 INSTALLAZIONE DEL SUPPORTO A PARETE

Precauzioni per l'installazione

- Installare solamente su pareti verticali.
- Non installare in luoghi caratterizzati da alte temperature e livelli di umidità.
- Verificare che la parete sia sufficientemente robusta da sostenere il peso del prodotto. In caso contrario, provvedere a rinforzare la parete o scegliere un altro luogo di installazione.
- Acquistare e utilizzare viti e ancoraggi di fissaggio adatti alla tipologia di parete scelta (cartongesso, ferro, legno, ecc.). Se possibile, fissare le viti di supporto ai montanti della parete.
- Acquistare viti per il montaggio a parete a seconda della tipologia e dello spessore del muro su cui si intende montare la Soundbar.
 - Diametro: M5
 - Lunghezza: si consiglia 35 mm o maggiore.
- Collegare i cavi dall'unità ai dispositivi esterni prima di installare la Soundbar sulla parete.
- Assicurarsi che l'unità sia spenta e scollegata dalla rete elettrica prima di installarla. In caso contrario, potrebbe provocare scosse elettriche.

Componenti per il montaggio a parete



Guida per il montaggio a parete



Rondella di fissaggio (2x)



Vite (2x)



Supporto per montaggio a parete (2x)

1. Posizionare la **Guida per il montaggio a parete** contro la superficie della parete.
 - La **Guida per il montaggio a parete** deve essere livellata.
 - Se la TV è montata sulla parete, installare la Soundbar almeno 5 cm sotto la TV.



Almeno 5 cm

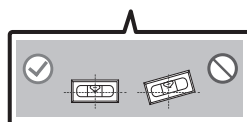
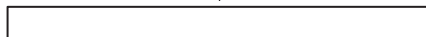

2. Allineare la **Linea centrale della Guida per il montaggio a parete** con il centro della TV (in caso di montaggio della Soundbar sotto la TV), quindi fissare la **Guida per il montaggio a parete** alla parete con del nastro adesivo.

- Se non si intende montare la Soundbar sotto una TV, posizionare la **Linea centrale** al centro dell'area di installazione.

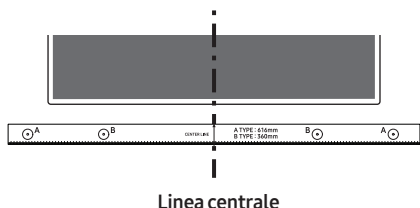

3. Con la punta di una penna o di una matita temperata forare il centro delle immagini **A-TYPE** su ciascuna estremità della Guida per contrassegnare i punti destinati ai fori delle viti di supporto, quindi rimuovere la **Guida per il montaggio a parete**.

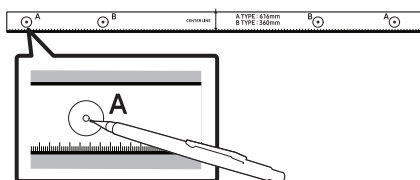

4. Utilizzando una punta da trapano delle giuste dimensioni, praticare un foro nella parete in corrispondenza di ciascun segno.

- Se i segni non corrispondono alle posizioni di montanti, assicurarsi di inserire ancoraggi o tasselli appropriati nei fori prima di inserire le viti di supporto. Se si utilizzano ancoraggi o tasselli, assicurarsi che i fori praticati siano sufficientemente grandi da accogliere gli ancoraggi o i tasselli utilizzati.

5. Far passare una vite (non fornita in dotazione) attraverso ciascuna **Rondella di fissaggio**, quindi avvitare saldamente ciascuna vite in un apposito foro.

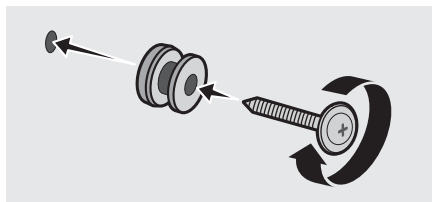

6. Installare 2 **Supporto per montaggio a parete** con l'orientamento corretto sul fondo della Soundbar, utilizzando 2 **Vite**.

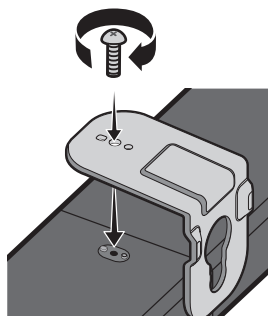

- Durante l'assemblaggio, assicurarsi che la parte a sospensione dei **Supporti per montaggio a parete** sia situata dietro la parte posteriore della Soundbar.

Retro della Soundbar

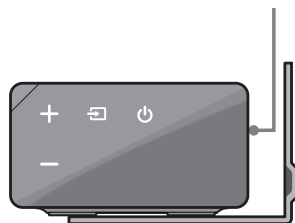

Estremità destra della Soundbar

7. Installare la Soundbar con gli accessori **Supporti per montaggio a parete** appendendo i **Supporti per montaggio a parete** alle **Rondelle di fissaggio** sulla parete.

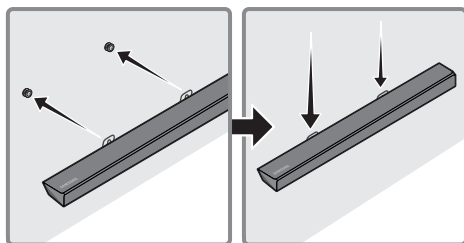

8. Far scorrere la Soundbar verso il basso come illustrato di seguito, in modo che le **Supporto per montaggio a parete** si appoggino saldamente sulle **Rondella di fissaggio**.

- Inserire le **Rondella di fissaggio** nella parte larga (fondo) delle **Supporto per montaggio a parete**, quindi far scorrere le **Supporto per montaggio a parete** verso il basso, in modo che le **Supporto per montaggio a parete** si appoggino saldamente sulle **Rondella di fissaggio**.

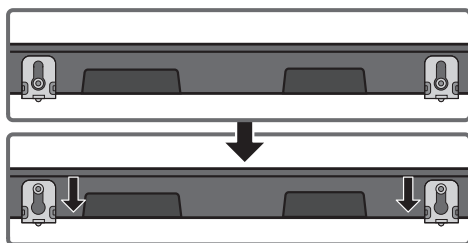

10 AGGIORNAMENTO DEL SOFTWARE

In futuro Samsung potrebbe fornire aggiornamenti del firmware del sistema della Soundbar.

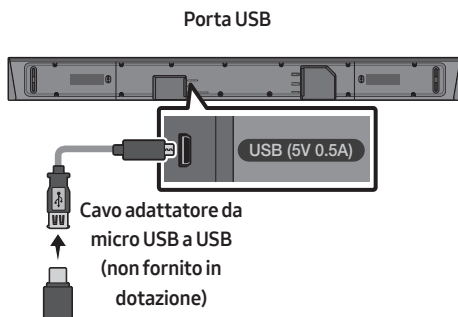

Se viene messo a disposizione un aggiornamento, è possibile aggiornare il firmware collegando un dispositivo USB, su cui è stato preventivamente salvato l'aggiornamento del firmware, alla porta USB della Soundbar. Per ulteriori informazioni su come scaricare i file di aggiornamento, visitare il sito Web Samsung Electronics all'indirizzo (www.samsung.com → Support). Quindi, inserire o selezionare il modello della Soundbar, selezionare Software & Apps, quindi Downloads. Tenere presente che i nomi delle opzioni possono variare.

Procedura per l'aggiornamento

1. Collegare un cavo adattatore da micro USB a USB dotato di un connettore USB 2.0 Micro USB maschio (tipo B) da un lato e di un jack standard 2.0 USB femmina (tipo A) dall'altro lato alla presa jack micro USB della Soundbar.
 - Il cavo adattatore da micro USB a USB è venduto separatamente. Per effettuarne l'acquisto, contattare un Centro servizi Samsung o l'Assistenza clienti Samsung.
2. Seguire i passaggi elencati di seguito per scaricare il software di prodotto: Visitare il sito Samsung su (samsung.com) → cercare il nome del modello - selezionare l'opzione assistenza clienti (il nome dell'opzione è soggetto a cambiamenti).
3. Salvare il software scaricato su un archivio USB e selezionare "Estrai qui" per decomprimere la cartella.
4. Spegnerne la Soundbar e collegare l'archivio USB contenente il software alla porta femmina sul cavo adattatore Micro USB. Collegare il cavo alla porta USB sulla Soundbar.
5. Accendere la Soundbar. Entro 3 minuti, comparirà la scritta "**UPDATE**", e l'aggiornamento avrà inizio.
6. Una volta completato l'aggiornamento, la Soundbar si spegnerà. Tenere premuto il tasto ►|| del telecomando per 5 secondi. "INIT" comparirà sul display, quindi la Soundbar si spegnerà. L'aggiornamento è completato.
 - Il prodotto ha una funzione DUAL BOOT. Se il firmware non riesce a completare l'aggiornamento, sarà possibile aggiornare nuovamente il firmware.

Se non compare la scritta UPDATE

1. Spegnerne la Soundbar, scollegare e ricollegare il dispositivo di archiviazione che contiene i file di aggiornamento alla porta USB della Soundbar.
2. Scollegare il cavo di alimentazione della Soundbar, ricollegarlo, quindi accendere la Soundbar.
 - L'aggiornamento del firmware potrebbe non funzionare correttamente se sul dispositivo di archiviazione sono presenti file audio supportati dalla Soundbar.
 - Non scollegare l'alimentazione o rimuovere il dispositivo USB durante l'applicazione degli aggiornamenti. L'unità principale si spegnerà automaticamente dopo il completamento dell'aggiornamento del firmware.
 - Dopo il completamento dell'aggiornamento, verrà avviata l'impostazione utente sulla Soundbar. Consigliamo di prendere nota delle impostazioni, così da poterle ripristinare al termine dell'aggiornamento. Attenzione: l'aggiornamento del firmware azzererà anche la connessione al subwoofer. Se la connessione al subwoofer non viene ristabilita automaticamente dopo l'aggiornamento, fare riferimento a pagina 6. Se l'aggiornamento software fallisce, verificare che l'archivio USB non sia difettoso.
 - Gli utenti di Mac OS dovrebbero usare MS-DOS (FAT) come formato USB.
 - L'aggiornamento tramite USB potrebbe non essere disponibile, a seconda del produttore del dispositivo di archiviazione.

11 RISOLUZIONE DEI PROBLEMI

Prima di contattare l'assistenza, controllare quanto segue.

L'unità non si accende.

Il cavo di alimentazione è collegato alla presa?

→ Collegare la spina del cavo di alimentazione alla presa.

Una funzione non risponde quando viene premuto il tasto.

È presente elettricità statica nell'aria?

→ Scollegare la spina del cavo di alimentazione e ricollegarla.

Si verificano interruzioni dell'audio nel modo BT.

→ Consultare le sezioni relative alla connessione Bluetooth, alle pagine 12 e 18.

Non viene riprodotto l'audio.

La funzione Muto è attiva?

→ Premere il tasto **VOL** per annullare la funzione.

Il volume è impostato al minimo?

→ Regolare il volume.

Il telecomando non funziona.

Le batterie sono esaurite?

→ Sostituirle con batterie nuove.

La distanza tra il telecomando e l'unità principale della Soundbar è troppa?

→ Avvicinare il telecomando all'unità principale della Soundbar.

Il LED rosso sul subwoofer lampeggia e il subwoofer non emette alcun suono.

Il problema può verificarsi se il subwoofer non è collegato all'unità principale della Soundbar.

→ Provare a connettere nuovamente il subwoofer (consultare la pagina 6).

Il subwoofer emette un ronzio e vibra notevolmente.

Provare a regolare le vibrazioni del subwoofer.

→ Spingere il tasto **WOOFER** del telecomando verso l'alto o verso il basso per regolare il volume del subwoofer (su -12, oppure tra -6 ~ +6).

12 LICENZA



Manufactured under license from Dolby Laboratories. Dolby, Dolby Audio, Pro Logic, and the double-D symbol are trademarks of Dolby Laboratories.



For DTS patents, see <http://patents.dts.com>. Manufactured under license from DTS Licensing Limited. DTS, the Symbol, DTS in combination with the Symbol, and DTS Digital Surround are registered trademarks or trademarks of DTS, Inc. in the United States and/or other countries. © DTS, Inc. All Rights Reserved.



The terms HDMI and HDMI High-Definition Multimedia Interface, and the HDMI Logo are trademarks or registered trademarks of HDMI Licensing LLC in the United States and other countries.

13 AVVISO DI LICENZA OPEN SOURCE

Per inviare richieste e domande sulle open source, contattare Samsung tramite e-mail (oss.request@samsung.com).

14 NOTA IMPORTANTE SUL SERVIZIO

- Le figure e le illustrazioni del presente manuale utente sono fornite soltanto come riferimento. Possono differire rispetto all'aspetto effettivo del prodotto.
- È possibile che vengano addebitate delle spese amministrative nei seguenti casi:
 - (a) l'uscita del tecnico in seguito a una chiamata non rileva difetti nel prodotto (ad es. nel caso l'utente abbia ommesso di leggere questo manuale utente).
 - (b) utente ha portato l'unità presso un centro di riparazione che non rileva difetti nel prodotto (ad es. nel caso l'utente abbia ommesso di leggere questo manuale utente).
- L'importo di tali spese amministrative verrà comunicato all'utente prima di eseguire una visita a domicilio o un eventuale intervento di manutenzione.

15 SPECIFICHE E GUIDA

Specifiche

| | |
|---|--|
| Nome del modello | HW-N650 |
| USB | 5V/0,5A |
| Peso | 3,6 kg |
| Dimensioni(L x A x P) | 1100,0 x 59,0 x 100,0 mm |
| Temperatura di esercizio | +5°C e +35°C |
| Umidità di esercizio | 10 % e 75 % |
| AMPLIFICATORE Potenza di uscita nominale | 30W x 6 + 10W x 2 |
| Formati di riproduzione supportati | LPCM 2ch, Dolby Audio™ (che supporta Dolby® Digital), DTS |
| POTENZA IN USCITA DEL DISPOSITIVO WIRELESS Potenza max. trasmettitore BT Potenza max. trasmettitore SRD | 100 mW a 2,4 GHz – 2,4835 GHz 25 mW a 5,725 GHz – 5,825 GHz |

| | |
|---|--------------------------|
| Nome del subwoofer | PS-WN30 |
| Peso | 7,0 kg |
| Dimensioni(L x A x P) | 215,0 x 384,5 x 304,0 mm |
| AMPLIFICATORE Potenza di uscita nominale | 160W |

| | |
|---|---|
| Consumo energetico complessivo in standby (W) | 2,9W |
| Bluetooth Metodo di disattivazione porta | Tenere premuto il tasto SOUND MODE per più di 5 secondi per disattivare la funzione Bluetooth Power. |

NOTE

- Samsung Electronics Co., Ltd si riserva il diritto di modificare le specifiche senza preavviso.
- Peso e dimensioni sono approssimativi.

- Samsung Electronics dichiara che questa apparecchiatura è conforme alla Direttiva 2014/53/UE.



Il testo completo della Dichiarazione di conformità UE è disponibile al seguente indirizzo Internet: <http://www.samsung.com> > Supporto > Chiedi Supporto > Inserire il nome del modello. Questa apparecchiatura può essere utilizzata in tutte le nazioni dell'UE.



[Corretto smaltimento delle batterie del prodotto]

(Applicabile nei Paesi con sistemi di raccolta differenziata)

Il simbolo riportato sulla batteria o sulla sua documentazione o confezione indica che le batterie di questo prodotto non devono essere smaltite con altri rifiuti al termine del ciclo di vita. Dove raffigurati, i simboli chimici Hg, Cd o Pb indicano che la batteria contiene mercurio, cadmio o piombo in quantità superiori ai livelli di riferimento della direttiva CE 2006/66.

Se le batterie non vengono smaltite correttamente, queste sostanze possono causare danni alla salute umana o all'ambiente.

Per proteggere le risorse naturali e favorire il riutilizzo dei materiali, separare le batterie dagli altri tipi di rifiuti e utilizzare il sistema di conferimento gratuito previsto nella propria area di residenza.



Corretto smaltimento del prodotto (rifiuti elettrici ed elettronici)

(Applicabile nei Paesi con sistemi di raccolta differenziata)

Il simbolo riportato sul prodotto, sugli accessori o sulla documentazione indica che il prodotto e i relativi accessori elettronici (quali caricabatterie, cuffia e cavo USB) non devono essere smaltiti con altri rifiuti al termine del ciclo di vita. Per evitare eventuali danni all'ambiente o alla salute causati dallo smaltimento dei rifiuti non corretto, si invita l'utente a separare il prodotto e i suddetti accessori da altri tipi di rifiuti, conferendoli ai soggetti autorizzati secondo le normative locali.

Gli utenti domestici, in alternativa alla gestione autonoma di cui sopra, potranno consegnare l'apparecchiatura che si desidera smaltire al rivenditore, al momento dell'acquisto di una nuova apparecchiatura di tipo equivalente. Presso i rivenditori di prodotti elettronici con superficie di vendita di almeno 400 m² è inoltre possibile consegnare gratuitamente, senza obbligo di acquisto, i prodotti elettronici da smaltire con dimensioni inferiori a 25 cm.

Gli utenti professionali (imprese e professionisti) sono invitati a contattare il proprio fornitore e verificare i termini e le condizioni del contratto di acquisto. Questo prodotto e i relativi accessori elettronici non devono essere smaltiti unitamente ad altri rifiuti commerciali.









Per informazioni sugli impegni ambientali assunti da Samsung e gli obblighi normativi specifici del prodotto, ad es. REACH, WEEE, batterie, visitare la pagina <http://www.samsung.com/it/aboutsamsung/sustainability/environment/our-commitment/data/>

DROŠĪBAS INFORMĀCIJA

DROŠĪBAS BRĪDINĀJUMI

LAI SAMAZINĀTU ELEKTRISKĀS STRĀVAS TRIECIENA RISKU, NENOŅEMIET PĀRSEGU (VAI KORPUSA AIZMUGURI).

IERĪCES IEKŠPUSĒ NEATRODAS NEVIENA DETĀĻA, KURAS APKOPE BŪTU JĀVEIC LIETOTĀJAM. UZTICIET APKOPI KVALIFICĒTIEM APKOPES SPECIĀLISTIEM.

|  | UZMANĪBU ELEKTRISKĀS STRĀVAS TRIECIENA RISKS! NEATVĒRT! |  |
|---|--|---|
|  | Šis simbols norāda uz to, ka iekšpusē ir augsta voltāža. Jebkāda veida saskarsme ar jebkuru šī izstrādājuma iekšēju daļu ir bīstama. | |
|  | Šis simbols norāda, ka izstrādājuma komplektācijā ir iekļauta svarīga literatūra par izmantošanu un apkopi. | |
|  | II klases izstrādājums: šis simbols norāda, ka izstrādājumam nav nepieciešams drošības elektriskais savienojums ar zemi (zemējums). | |
|  | Maiņstrāvas spriegums: šis simbols norāda, ka ar šo simbolu apzīmētais nominālais spriegums ir maiņstrāvas spriegums. | |
|  | Līdzstrāvas spriegums: šis simbols norāda, ka ar šo simbolu apzīmētais nominālais spriegums ir līdzstrāvas spriegums. | |
|  | Uzmanību, skatiet lietošanas instrukcijas: šis simbols norāda, ka lietotājam ir jākonsultējas ar lietotāja rokasgrāmatu, lai uzzinātu detalizētāku drošības informāciju. | |

BRĪDINĀJUMS

- lai samazinātu aizdegšanās vai elektriskās strāvas trieciena risku, šo ierīci nedrīkst pakļaut lietus vai mitruma iedarbībai.

UZMANĪBU

- LAI NOVĒRSTU ELEKTRISKĀS STRĀVAS TRIECIENA RISKU, NOVIETOJIET SPRAUDŅA PLATO PLAKANO ZARU PRET SPRAUGU UN PILNĪBĀ IEVIETOJIET KONTAKTTAPU SPRAUGĀ.
- Šī ierīce vienmēr ir jāpievieno maiņstrāvas kontaktligzdai ar aizsargzemējuma savienojumu.
- Lai atvienotu ierīci no elektrotīkla, spraudnis ir jāatvieno no elektrotīkla kontaktligzdas, tāpēc elektrotīkla spraudnim ir jābūt viegli pieejamam.
- Sargājiet šo ierīci no pilošiem vai izšķakstītiem šķīdriem. Uz ierīces nedrīkst novietot ar šķīdriem pildītus priekšmetus, piemēram, vāzes.
- Lai pilnībā izslēgtu šo ierīci, barošanas spraudnis ir jāatvieno no sienas kontaktligzdas. Šī iemesla dēļ barošanas spraudnim vienmēr ir jābūt viegli un ātri pieejamam.

PIESARDZĪBAS PASĀKUMI

1. Pārliecinieties, vai maiņstrāvas padeves avots jūsu mājās atbilst barošanas prasībām, kas ir norādītas uz identifikācijas uzlīmes izstrādājuma apakšā. Novietojiet izstrādājumu horizontāli un uz piemērota pamata (mēbelēm), lai ap to būtu pietiekami daudz brīvas vietas ventilācijai (7-10 cm). Pārliecinieties, ka ventilācijas spraugas nav aizsegtas. Nenovietojiet ierīci uz pastiprinātiem vai cita aprīkojuma, kas var sakarst. Šī ierīce nav paredzēta nepārtrauktai lietošanai. Lai ierīci pilnīgi izslēgtu, atvienojiet maiņstrāvas spraudni no sienas kontaktligzdas. Atvienojiet ierīci no elektrības, ja to nelietosiet ilgāku laika posmu.
2. Negaisa laikā atvienojiet maiņstrāvas spraudni no sienas kontaktligzdas. Sprieguma maksimālā līmeņa sasniegšana zibens dēļ var izraisīt ierīces bojājumus.
3. Nepaļaujiet ierīci tiešai saules staru vai citu siltuma avotu iedarbībai. Tas var izraisīt ierīces pārkaršanu un darbības traucējumus.
4. Sargājiet izstrādājumu no mitruma avotiem (piemēram, vāzēm) un pārmērīga karstuma (piemēram, kamīna) vai aprīkojuma, kas rada spēcīgu magnētisko vai elektrisko lauku. Atvienojiet barošanas vadu no maiņstrāvas avota, ja ierīces darbība ir traucēta. Šis izstrādājums nav paredzēts lietošanai rūpnieciskos apstākļos. Tas ir paredzēts tikai personiskai lietošanai. Ja izstrādājums tiek glabāts zemā temperatūrā, var izveidoties kondensācija. Ja ziemas laikā transportējat šo ierīci, nogaidiet aptuveni divas stundas pēc tās novietošanas telpā, līdz ierīce ir telpas temperatūrā, un tikai pēc tam to lietojiet.

5. Šajā izstrādājumā izmantotās baterijas satur ķīmiskas vielas, kas ir kaitīgas videi. Neizmetiet baterijas sadzīves atkritumos. Neizmetiet baterijas ugunī. Nepievienojiet baterijas išslēgumam, neizjauciet un nepārkarsējiet tās. Ja baterija tiek nepareizi nomaiņnīta, pastāv sprādziena risks. Nomainiet bateriju tikai pret līdzvērtīgu bateriju.

PAR ŠO ROKASGRĀMATU

Šai lietotāja rokasgrāmatai ir divas daļas: šī vienkāršā papīra LIETOTĀJA ROKASGRĀMATA un detalizētā PILNĀ ROKASGRĀMATA, ko varat lejupielādēt.



LIETOTĀJA ROKASGRĀMATA

Skatiet šo rokasgrāmatu, lai uzzinātu par drošības norādījumiem, izstrādājuma uzstādīšanu, komponentiem, savienojumiem un izstrādājuma specifikācijām.



PILNĀ ROKASGRĀMATA

PILNĀ ROKASGRĀMATA tekstam varat piekļūt Samsung tiešsaistes klientu atbalsta centrā, skenējot QR kodu. Lai rokasgrāmatu skatītu savā datorā vai mobilajā ierīcē, lejupielādējiet rokasgrāmatu dokumenta formātā no Samsung timekļa vietnes. (<http://www.samsung.com/support>)

Konstrūkcija un specifikācijas var tikt mainītas bez iepriekšēja brīdinājuma.

SATURS

| | | |
|-----------|--|-----------|
| 01 | Komponentu pārbaude | 2 |
| | Pirms tālvadības pults lietošanas ievietojiet tajā baterijas (2 AA baterijas) | 2 |
| 02 | Izstrādājuma pārskats | 3 |
| | Soundbar priekšējais panelis/labās puses panelis | 3 |
| | Soundbar apakšējais panelis | 4 |
| 03 | Soundbar pievienošana | 5 |
| | Pievienošana pie elektriskās strāvas | 5 |
| | Sistēmas Soundbar savienošana ar zemfrekvenču skaļruni | 6 |
| | – Automātiska savienojuma izveide starp zemfrekvenču skaļruni un sistēmu Soundbar | 6 |
| | – Zemfrekvenču skaļruņa manuāla pievienošana, ja automātiskā savienojuma izveide neizdodas | 7 |
| | Modeļa SWA-8500S (nopērkams atsevišķi) savienošana ar sistēmu Soundbar | 8 |
| 04 | Savienošana ar televizoru | 10 |
| | 1. metode Savienojuma izveide, izmantojot kabeli | 10 |
| | – Savienojuma izveide, izmantojot optisko kabeli | 10 |
| | – Savienojuma izveide ar televizoru, izmantojot HDMI kabeli | 11 |
| | 2. metode Bezvadu savienojuma izveide | 12 |
| | – Savienojuma izveide ar televizoru, izmantojot Bluetooth | 12 |
| 05 | Savienošana ar ārēju ierīci | 14 |
| | Savienojuma izveide, izmantojot optisko vai analogo audio (AUX) kabeli | 14 |
| | Savienojuma izveide, izmantojot HDMI kabeli | 15 |
| 06 | Savienošana ar USB krātuves ierīci | 16 |

| | | |
|-----------|---|-----------|
| 07 | Savienojuma izveide ar mobilo ierīci | 18 |
| | Savienošana, izmantojot Bluetooth | 18 |
| | Programmas Samsung Audio Remote lietošana | 21 |
| | – Lietotnes Samsung Audio Remote instalēšana | 21 |
| | – Lietotnes Samsung Audio Remote palaišana | 21 |
| 08 | Tālvadības pults lietošana | 22 |
| | Kā lietot tālvadības pulti | 22 |
| | Sistēmas Soundbar skaļuma līmeņa regulēšana, izmantojot televizora tālvadības pulti | 25 |
| | Paslēpto pogu (pogas ar vairākām funkcijām) lietošana | 26 |
| | Izvades specifikācijas dažādiem skaņu efektu režīmiem | 26 |
| 09 | Sienas stiprinājuma uzstādīšana | 27 |
| | Piesardzības pasākumi uzstādīšanas laikā | 27 |
| | Sienas stiprinājuma komponenti | 27 |
| 10 | Programmatūras atjaunināšana | 29 |
| | Atjaunināšanas procedūra | 30 |
| | Ja netiek parādīts paziņojums UPDATE | 30 |
| 11 | Problēmu novēršana | 31 |
| 12 | Licence | 32 |
| 13 | Paziņojums par atvērtā pirmkoda licenci | 32 |
| 14 | Svarīga piezīme par apkopi | 32 |
| 15 | Specifikācijas un norādījumi | 33 |
| | Specifikācijas | 33 |

01 KOMPONENTU PĀRBAUDE

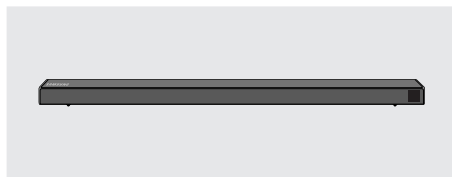

Soundbar galvenā ierīce

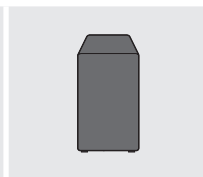

Zemfrekvenču
skaļrunis



Tālvadības pults/Baterijas

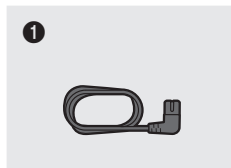

1
Barošanas vads
(Zemfrekvenču
skaļrunis)

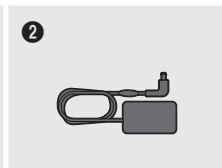

2
Maiņstrāvas/
līdzstrāvas adapteris
(Galvenā ierīce)

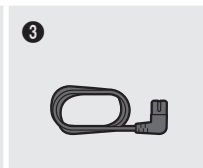

3
Barošanas vads
(Maiņstrāvas/
līdzstrāvas adapteris)

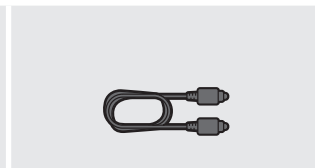

Optiskais kabelis

- Papildinformāciju par barošanas avotu un enerģijas patēriņu skatiet produktam pielīmētajā etiķetē. (Etiķete: Soundbar galvenās ierīces apakšpuse)
- Barošanas savienojumu izveides darbības ir apzīmētas (ar **1**, **2**, **3**). Papildinformāciju par barošanas savienojumiem skatiet 5. lpp.
- Informāciju par sistēmas Soundbar sienas stiprinājuma komponentiem skatiet 27. lpp.
- Lai iegādātos papildu komponentus vai kabelus, sazinieties ar Samsung apkopes centru vai Samsung klientu apkalpošanas centru.
- Piederumu izskats var nedaudz atšķirties no iepriekšējā attēlā redzamā.

Pirms tālvadības pults lietošanas ievietojiet tajā baterijas (2 AA baterijas)

Pabīdiet bateriju vāciņu bultiņas norādītajā virzienā, līdz tas ir pilnībā noņemts. Ievietojiet 2AA baterijas (1,5V) tā, lai to polaritāte atbilstu norādītajam virzienam. Pabīdiet bateriju vāciņu atpakaļ savā vietā.

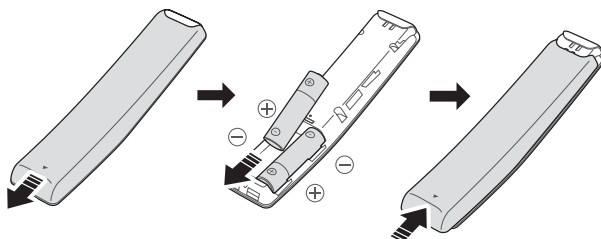



02 IZSTRĀDĀJUMA PĀRSKATS

Soundbar priekšējais panelis/labās puses panelis

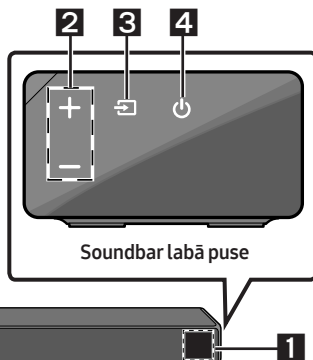
Novietojiet izstrādājumu tā, lai SAMSUNG logotips būtu tā augšpusē.



| 1 | Displejs Rāda izstrādājuma statusu un pašreizējo režīmu. | | | | | | | | | | | | | | |
|-------------------------|--|----------------|----------|-------------------------|------|-----------------------|--|------------|-----|-------------|------|------------------|----|------------|-----|
| 2 | Poga +/- (Skaļums) Regulējiet skaļuma līmeni. <ul style="list-style-type: none">Kad skaļuma līmenis tiek regulēts, tas ir redzams Soundbar priekšējā displejā. | | | | | | | | | | | | | | |
| 3 | Poga  (Avots) Izvēlieties avota ievades režīmu. <table border="1"><thead><tr><th>Ievades režīms</th><th>Displejs</th></tr></thead><tbody><tr><td>Optiskā digitālā ievade</td><td>D.IN</td></tr><tr><td>ARC (HDMI OUT) ievade</td><td>D.IN → TV ARC (Automātiska pārvēršana)</td></tr><tr><td>AUX ievade</td><td>AUX</td></tr><tr><td>HDMI ievade</td><td>HDMI</td></tr><tr><td>BLUETOOTH režīms</td><td>BT</td></tr><tr><td>USB režīms</td><td>USB</td></tr></tbody></table> <ul style="list-style-type: none">Ieslēdziet režīmu "BT PAIRING", pārslēdziet avotu uz režīmu "BT" un pēc tam nospiediet un ilgāk nekā 5 sekundes turiet nospiestu pogu  (Avots). | Ievades režīms | Displejs | Optiskā digitālā ievade | D.IN | ARC (HDMI OUT) ievade | D.IN → TV ARC (Automātiska pārvēršana) | AUX ievade | AUX | HDMI ievade | HDMI | BLUETOOTH režīms | BT | USB režīms | USB |
| Ievades režīms | Displejs | | | | | | | | | | | | | | |
| Optiskā digitālā ievade | D.IN | | | | | | | | | | | | | | |
| ARC (HDMI OUT) ievade | D.IN → TV ARC (Automātiska pārvēršana) | | | | | | | | | | | | | | |
| AUX ievade | AUX | | | | | | | | | | | | | | |
| HDMI ievade | HDMI | | | | | | | | | | | | | | |
| BLUETOOTH režīms | BT | | | | | | | | | | | | | | |
| USB režīms | USB | | | | | | | | | | | | | | |
| 4 | Poga  (Barošana) Ieslēdziet un izslēdziet barošanu. | | | | | | | | | | | | | | |

- Barošanas poga sāk darboties 4–6 sekunžu laikā pēc maiņstrāvas vada pievienošanas.
- Skaņa pēc ierīces ieslēgšanas ir dzirdama ar 4–5 sekunžu aizkavēšanos.
- Ja vēlaties izbaudīt skaņas, ko atskaņo tikai sistēma Soundbar, izslēdziet televizora skaļruņus, izmantojot televizora izvēlni Audio iestatījumi. Skatiet televizora komplektācijā iekļauto lietotāja rokasgrāmatu.

Soundbar apakšējais panelis

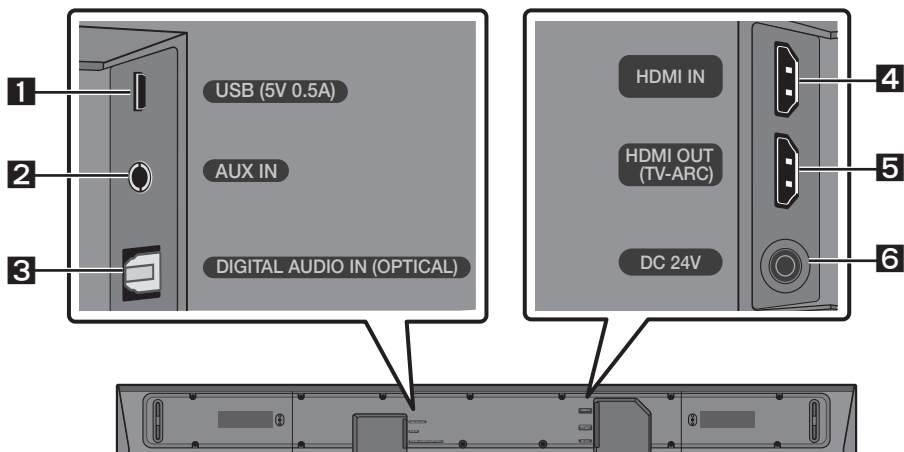

| | |
|----------|--|
| 1 | USB (5V 0.5A) Pievienojiet šeit USB ierīci, lai atskaņotu USB ierīcē saglabātos mūzikas failus, izmantojot sistēmu Soundbar. |
| 2 | AUX IN Savienojiet ar ārējas ierīces analogās izejas ligzdu. |
| 3 | DIGITAL AUDIO IN (OPTICAL) Savienojiet ar ārējas ierīces digitālās (optiskās) izejas ligzdu. |
| 4 | HDMI IN Ļauj vienlaicīgi ievadīt digitālos video un audio signālus, izmantojot HDMI kabeli. Savienojiet ar ārējas ierīces HDMI izejas ligzdu. |
| 5 | HDMI OUT (TV-ARC) Savienojiet ar televizora HDMI (ARC) ligzdu. |
| 6 | DC 24V (Elektriskās barošanas ieeja) Pievienojiet maiņstrāvas/līdzstrāvas barošanas adapteri. |

- Lai atvienotu maiņstrāvas/līdzstrāvas adaptera barošanas vadu no sienas kontaktligzdas, velciet to aiz kontaktspraudņa. Nevelciet, satverot kabeli.
- Šo ierīci vai citus komponentus nedrīkst pievienot maiņstrāvas kontaktligzdai, kamēr nav izveidoti visi savienojumi starp komponentiem.

03 SOUNDBAR PIEVIENOŠANA

Pievienošana pie elektriskās strāvas

Izmantojiet barošanas komponentus (1, 2, 3), lai zemfrekvenču skaļruni un sistēmu Soundbar savienotu ar barošanas avotu šādā secībā:

- 1 Pievienojiet barošanas vadu zemfrekvenču skaļrunim.
- 2 Pievienojiet strāvas izvades kabeli strāvas adapterim un pēc tam pievienojiet to Soundbar.
- 3 Pievienojiet barošanas vadu kontaktligzdai.

Skatiet tālāk redzamos attēlus.

- Papildinformāciju par elektroenerģiju un tās patēriņu skatiet etiķetē, kas ir pielīmēta izstrādājumam. (Etiķete: Soundbar galvenās ierīces apakšpuse)

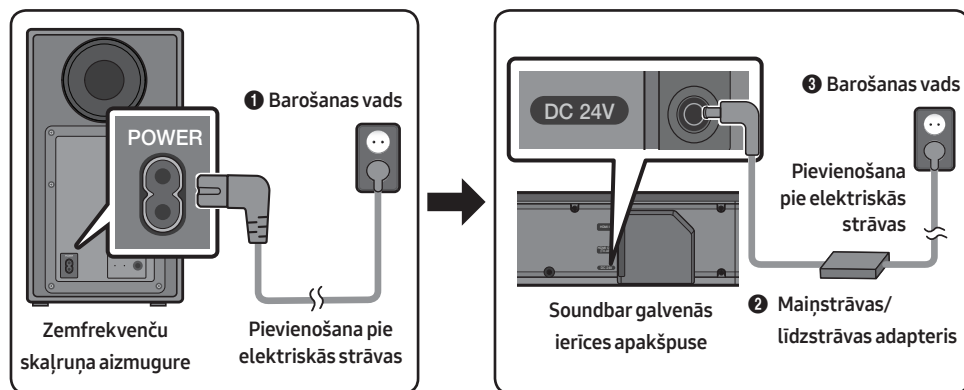

- Novietojiet maiņstrāvas/līdzstrāvas adapteri plakaniski uz galda vai grīdas. Ja novietosit maiņstrāvas/līdzstrāvas adapteri tā, ka tā maiņstrāvas vada ieejas pieslēgvietā ir vērsta uz augšu, adapteri varēs iekļūt ūdens vai citas neatbilstošas vielas, kas var izraisīt adaptera darbības traucējumus.

Sistēmas Soundbar savienošana ar zemfrekvenču skaļruni

Ja ir pievienots zemfrekvenču skaļrunis, varat klausīties bagātīgu basa skaņu.

Automātiska savienojuma izveide starp zemfrekvenču skaļruni un sistēmu Soundbar

Kad ieslēdzat barošanu pēc barošanas kabeļu pievienošanas sistēmai Soundbar un zemfrekvenču skaļrunim, zemfrekvenču skaļrunis automātiski tiek savienots ar sistēmu Soundbar.

- Kad automātiskā savienošana pāri ir pabeigta, zemfrekvenču skaļruņa aizmugurē iedegas zilie indikatori.

Indikatori zemfrekvenču skaļruņa aizmugurē

| Indikators | Statuss | Apraksts | Risinājums |
|-----------------|---------|---|--|
| Zils | Deg | Savienojums ir izveidots (normāla darbība) | - |
| | Mirgo | Mēģina no jauna izveidot savienojumu | Pārbaudiet, vai galvenajai sistēmas Soundbar ierīcei pievienotais strāvas kabelis ir pareizi pievienots, vai uzgaidiet aptuveni 5 minūtes. Ja mirgošana turpinās, mēģiniet manuāli savienot zemfrekvenču skaļruni. Skatiet 7. lpp. |
| Sarkans | Deg | Gaidstāves režīms (Soundbar galvenā ierīce ir izslēgta) | Pārbaudiet, vai Soundbar galvenajai ierīcei ir pareizi pievienots barošanas kabelis. |
| | | Savienojuma izveide neizdevās | Norādījumus par manuālu savienojumu izveidi skatiet 7. lpp. |
| Sarkans un Zils | Mirgo | Nepareiza darbība | Skatiet rokasgrāmatā Samsung apkopes centra kontaktinformāciju. |

Zemfrekvenču skaļruņa manuāla pievienošana, ja automātiskā savienojuma izveide neizdodas

Pirms veicat tālāk norādīto manuālās savienošanas procedūru:

- Pārbaudiet, vai sistēmas Soundbar un zemfrekvenču skaļruņa barošanas kabeļi ir pareizi pievienoti.
- Pārliecinieties, vai sistēma Soundbar ir ieslēgta.

1. Nospiediet zemfrekvenču skaļruņa aizmugurē esošo pogu **ID SET** un turiet to nospiestu vismaz 5 sekundes.
 - Sarkanais indikators zemfrekvenču skaļruņa aizmugurē izslēdzas, un mirgo zilais indikators.

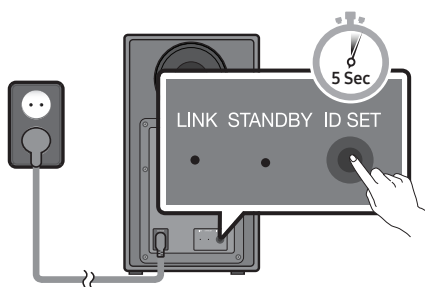

Zemfrekvenču skaļruņa aizmugure

2. Nospiediet tālvadības pults pogu **Uz augšu** un turiet to vismaz 5 sekundes.
 - Sistēmas Soundbar displejā uz brīdi tiek parādīts ziņojums **ID SET**.
 - Sistēma Soundbar tiks ieslēgta automātiski, kad būs pabeigta **ID SET**.

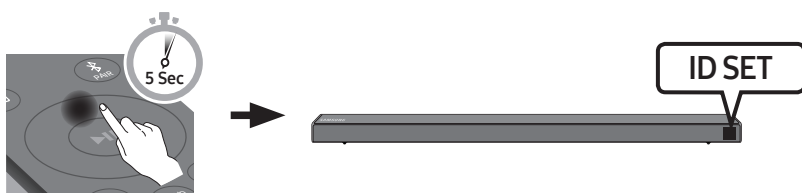

3. Pārbaudiet, vai LINK indikators deg zilā krāsā (savienošana ir pabeigta).



LINK indikators pārtrauc mirgot un deg zilā krāsā, kad starp sistēmu Soundbar un bezvadu zemfrekvenču skaļruni ir izveidots savienojums.

PIEZĪMES

- Nepievienojiet šī izstrādājuma vai televizora barošanas vadu sienas kontaktligzdai, kamēr nav izveidoti visi savienojumi starp komponentiem.
- Pirms šī izstrādājuma pārvietošanas vai uzstādīšanas obligāti izslēdziet barošanu un atvienojiet barošanas vadu.
- Ja galvenā ierīce tiks izslēgta, bezvadu zemfrekvenču skaļrunis pāries gaidstāves režīmā un aizmugurē esošais STANDBY LED indikators dažas reizes nomirgos zilā krāsā un pēc tam degs sarkanā krāsā.
- Ja sistēmas Soundbar tuvumā tiek lietota ierīce, kas izmanto tādu pašu frekvenci (5,8 GHz) kā sistēma Soundbar, traucējumi var ietekmēt skaņas kvalitāti.
- Galvenās ierīces maksimālais bezvadu signāla pārraides attālums ir aptuveni 10 metri, taču tas var atšķirties atkarībā no darbības vides. Ja starp galveno ierīci un bezvadu zemfrekvenču skaļruni atrodas dzelzsbetona vai metāla siena, sistēma var nedarboties vispār, jo bezvadu signāls nespēj izkļūt cauri metālam.

PIESARDZĪBAS PASĀKUMI

- Bezvadu zemfrekvenču skaļrunim ir bezvadu signālu uztverošas antenas. Ierīces ir jāglabā vietā, kur tās nevar saskarties ar ūdeni un mitrumu.
- Lai iegūtu optimālu skaņas kvalitāti, pārliecinieties, vai bezvadu zemfrekvenču skaļruņa un telpisko skaļruņu (iegādājami atsevišķi) atrašanās zonā neatrodas kādi šķēršļi.

Modeļa SWA-8500S (nopērkams atsevišķi) savienošana ar sistēmu Soundbar

Iegūstiet izcilu telpiskās skaņas efektu, sistēmai Soundbar pievienojot Samsung bezvadu aizmugurējo skaļruņu komplektu (SWA-8500S) (nopērkams atsevišķi).

1. Savienojiet bezvadu uztvērēja moduli ar 2 telpiskās skaņas skaļruņiem.
 - Skaļruņu vadi ir krāskodēti.

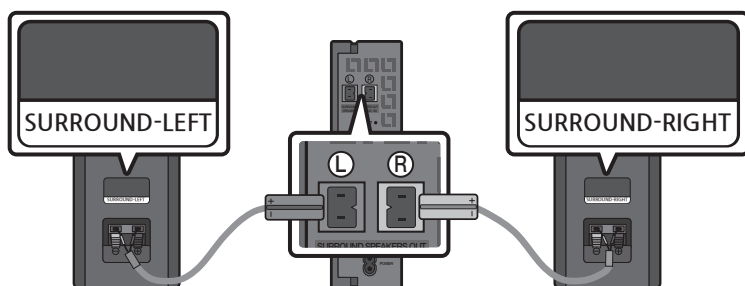

2. Pēc pievienošanas strāvas kontaktligzdai pārbaudiet bezvadu uztvērēja moduļa gaidstāves statusu.

- Mirgo bezvadu uztvērēja moduļa LINK indikators (zils). Ja indikators nemirgo, ar pildspalvas galu nospiediet bezvadu uztvērēja moduļa aizmugurē esošo pogu **ID SET** un turiet nospiestu 5–6 sekundes, līdz sāk mirgot LINK indikators (zilā krāsā). Plašāku informāciju par indikatoru, lūdzu, skatiet SWA-8500S lietotāja rokasgrāmatā.

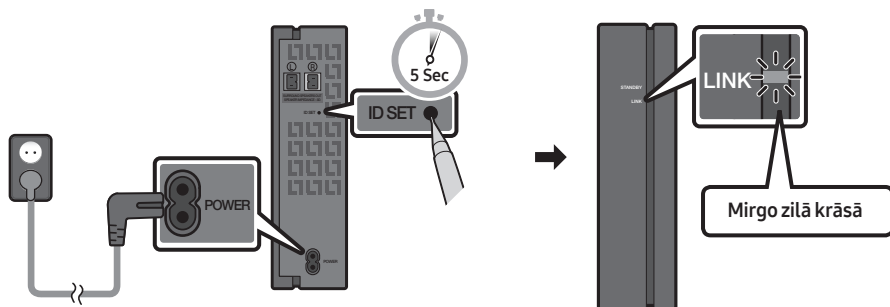

3. Nospiediet tālvadības pults pogu **Uz augšu** un turiet to vismaz 5 sekundes.

- Sistēmas Soundbar displejā uz brīdi tiek parādīts ziņojums **ID SET**.
- Sistēma Soundbar tiks ieslēgta automātiski, kad būs pabeigta **ID SET**.

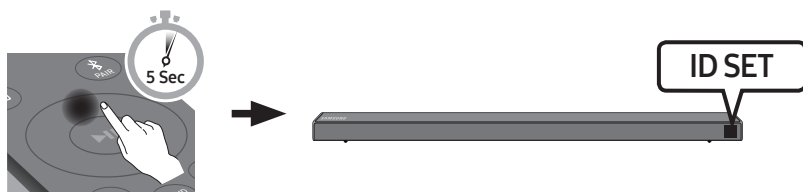

⚠ UZMANĪBU

- Ja brīdī, kad sistēma Soundbar tiek savienota ar SWA-8500S, tā atskaņo mūziku, zemfrekvenču skaļruni skaņa var tikt atskaņota nevienmērīgi, līdz savienojums ir izveidots.

4. Pārbaudiet, vai LINK indikators deg zilā krāsā (savienošana ir pabeigta).

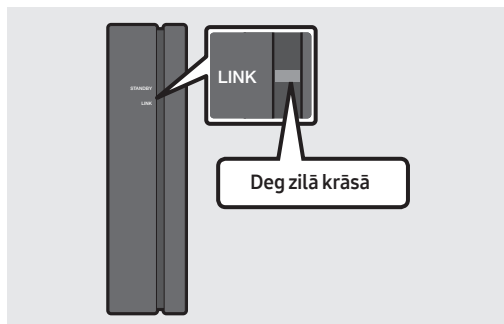

LINK indikators pārtrauc mirgot un deg zilā krāsā, kad starp sistēmu Soundbar un bezvadu uztvērēja moduli ir izveidots savienojums.

5. Ja ierīce SWA-8500S nav savienota, atkārtojiet procedūru, sākot ar 2. darbību.

04 SAVIENOŠANA AR TELEVIZORU

Lai televizora skaņu atskaņotū sistēmā Soundbar, izmantojiet vadu un bezvadu savienojumus.

- Kad sistēma Soundbar ir savienota ar izvēlēto Samsung televizoru, sistēmu Soundbar var vadīt ar televizora tālvadības pulti.
 - Šī funkcija tiek atbalstīta 2017. gada un jaunāka izlaiduma Samsung Smart televizoros, kas atbalsta Bluetooth, kad savienojat sistēmu Soundbar ar televizoru, izmantojot optisko kabeli.
 - Šī funkcija ļauj lietot arī televizora izvēlni, lai pielāgotu skaņas lauku un dažādus iestatījumus, tostarp arī skaļuma līmeni, kā arī izslēgt skaņu.

1. metode Savienojuma izveide, izmantojot kabeli

Ja apraides signāls ir Dolby Digital un opcijas “Digitālās izvades audio formāts” iestatījums televizorā ir PCM, iestatījums ieteicams mainīt uz Dolby Digital. Kad šis iestatījums ir nomainīts, tiek nodrošināta augstāka skaņas kvalitāte. (Šī izvēlne var atšķirties atkarībā no televizora ražotāja.)

Savienojuma izveide, izmantojot optisko kabeli

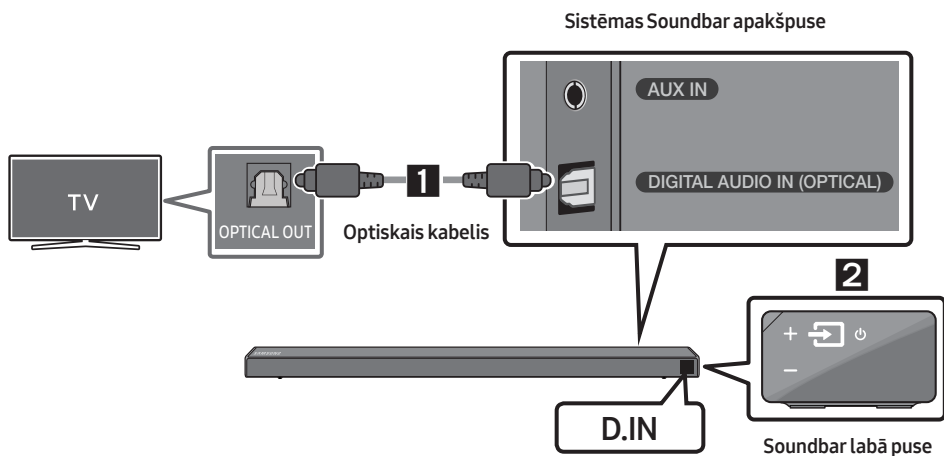

1. Savienojiet sistēmas Soundbar ligzdu **DIGITAL AUDIO IN (OPTICAL)** un TV ligzdu **OPTICAL OUT**, izmantojot digitālo optisko kabeli.
2. Uz labās puses paneļa vai tālvadības pults nospiediet pogu  (**Avots**) un pēc tam izvēlieties režīmu **"D.IN"**.

Auto Power Link

Funkcija Auto Power Link automātiski ieslēdz sistēmu Soundbar, kad tiek ieslēgts televizors.

1. Savienojiet sistēmu Soundbar un televizoru, izmantojot digitālo optisko kabeli.
2. Nospiediet un 5 sekundes turiet tālvadības pults pogu **Pa kreisi** (zilais punkts attēlā pa labi), lai ieslēgtu vai izslēgtu funkciju Auto Power Link.
 - Funkcija Auto Power Link pēc noklusējuma ir ieslēgta. (Lai izslēgtu šo funkciju, nospiediet un 5 sekundes turiet tālvadības pults pogu **Pa kreisi**.)
 - Atkarībā no pievienotās ierīces funkcija Auto Power Link var nedarboties.
 - Šī funkcija ir pieejama tikai režīmā **“D.IN”**.



Savienojuma izveide ar televizoru, izmantojot HDMI kabeli

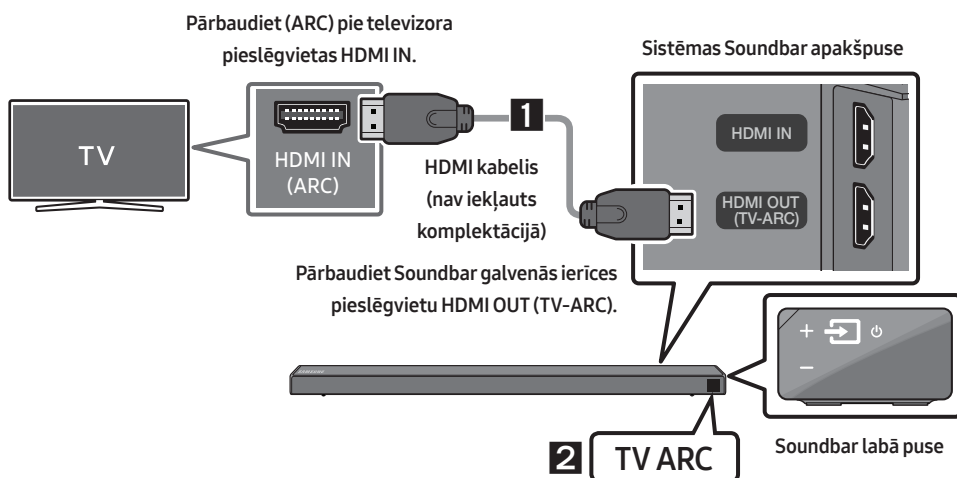

1. Kad sistēma Soundbar un televizors ir ieslēgti, pievienojiet tiem HDMI kabeli (nav iekļauts komplektācijā), kā parādīts attēlā.
2. Soundbar galvenās ierīces displeja logā tiek parādīts uzraksts **“TV ARC”** un sistēma Soundbar atskaņo televizora skaņu.
 - Ja televizora skaņa nav dzirdama, nospiediet sistēmas Soundbar labās puses vai tālvadības pults pogu  (**Avots**), lai pārslēgtos uz režīmu **“D.IN”**. Ekrānā secīgi tiek parādīti uzraksti **“D.IN”** un **“TV ARC”** un tiek atskaņota televizora skaņa.

- Ja Soundbar galvenās ierīces displeja logā netiek parādīts uzraksts **“TV ARC”**, pārbaudiet, vai HDMI kabelis (neietilpst komplektācijā) ir pievienots pareizajam portam.
- Izmantojiet televizora tālvadības pults skaļuma līmeņa regulēšanas pogas, lai mainītu sistēmas Soundbar skaļuma līmeni.

PIEZĪMES

- HDMI ir interfeiss, kas nodrošina video un audio datu digitālu pārraidi, izmantojot tikai vienu savienotāju.
- Ja televizoram ir ARC ports, pievienojiet HDMI kabeli portam HDMI IN (ARC).
- Ieteicams izmantot bezserdes HDMI kabeli, ja tāds pieejams. Ja izmantojat HDMI kabeli ar serdi, ieteicams izmantot tādu kabeli, kura diametrs ir mazāks par 14 mm.
- Funkcijai Anynet+ ir jābūt ieslēgtai.
- Šī funkcija nav pieejama, ja HDMI kabelis neatbalsta opciju ARC.

2. metode Bezvadu savienojuma izveide

Savienojuma izveide ar televizoru, izmantojot Bluetooth

Ja pievienosit televizoru, izmantojot Bluetooth, varēsīt klausīties stereo skaņu bez nekādiem kabeļu savienojumiem.

- Vienlaikus var pievienot tikai vienu televizoru.

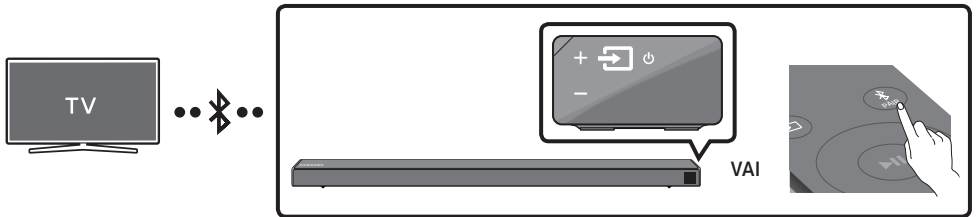

Sākotnējā savienojuma izveide

1. Nospiediet tālvadības pults pogu **PAIR**, lai aktivizētu režīmu **“BT PAIRING”**.

(VAI) a. Nospiediet labās puses paneļa pogu **(Avots)** un izvēlieties **“BT”**.
Mainiet **“BT”** iestatījumu uz **“BT READY”**.

b. Kad tiek parādīts paziņojums **“BT READY”**, nospiediet un vismaz 5 sekundes turiet sistēmas Soundbar labās puses paneļa pogu **(Avots)**, lai tiktu parādīts paziņojums **“BT PAIRING”**.

2. Televizorā izvēlieties režīmu Bluetooth. (Papildinformāciju skatiet televizora rokasgrāmatā.)

3. Televizora ekrāna sarakstā izvēlieties **“[AV] Samsung Soundbar Nxxx N-Series”**.

Pieejamā sistēma Soundbar televizora Bluetooth ierīču sarakstā ir norādīta ar uzrakstu **“Need Pairing”** vai **“Paired”**. Lai izveidotu savienojumu ar sistēmu Soundbar, izvēlieties ziņojumu un izveidojiet savienojumu.

- Kad televizors ir pievienots, sistēmas Soundbar priekšējā displejā tiek parādīts uzraksts **[Televizora nosaukums] → “BT”**.

4. Tagad jūs varat klausīties televizora skaņu no Soundbar sistēmas.

Ja ierīci neizdodas pievienot

- Ja sarakstā ir redzams iepriekš pievienotas sistēmas Soundbar nosaukums (piemēram, “[AV] Samsung Soundbar Nxxx N-Series”), izdzēsiet to.
- Pēc tam atkārtojiet 1.–3. darbību.

PIEZĪME

- Pēc tam kad pirmoreiz esat savienojis Soundbar ar savu televizoru, izmantojiet režīmu “**BT READY**”, lai izveidotu atkārtotu savienojumu.

Sistēmas Soundbar atvienošana no televizora

Uz labās puses paneļa vai tālvadības pults nospiediet pogu  (**Avots**) un pēc tam pārslēdzieties uz jebkuru režīmu, izņemot “**BT**”.

- Atvienošana ilgst noteiktu laiku, jo televizoram ir jāsaņem atbilde no sistēmas Soundbar. (Nepieciešamais laiks var atšķirties atkarībā no televizora modeļa.)
- Lai atceltu automātisko Bluetooth savienojuma izveidi starp sistēmu Soundbar un televizoru, nospiediet un 5 sekundes turiet tālvadības pults pogu **▶||** (**Atskaņot/pauzēt**), kad sistēmas Soundbar statuss ir “**BT READY**”. (Ieslēdziet → Izslēdziet.)

Kāda ir atšķirība starp BT READY un BT PAIRING?

- **BT READY** : Šajā režīmā varat meklēt iepriekš savienotos televizorus vai savienot iepriekš savienotu mobilo ierīci ar Soundbar.
- **BT PAIRING** : Šajā režīmā varat savienot jaunu ierīci ar sistēmu Soundbar. (Nospiediet tālvadības pults pogu **✕ PAIR** vai nospiediet un vismaz 5 sekundes turiet sistēmas Soundbar labajā pusē esošo pogu  (**Avots**), kad sistēma Soundbar ir režīmā “**BT**”.)

PIEZĪMES

- Ja, izveidojot savienojumu ar Bluetooth ierīci, tiek pieprasīts PIN kods, ievadiet <0000>.
- Bluetooth savienojuma režīmā Bluetooth savienojums tiek pārtraukts, ja attālums starp sistēmu Soundbar un Bluetooth ierīci pārsniedz 10 metrus.
- Sistēma Soundbar automātiski izslēdzas, ja tās darbības statuss Gatavs ir iildzis 5 minūtes.
- Bluetooth ierīces meklēšana vai pareiza savienojuma izveidošana ar sistēmu Soundbar var nenotikt šādos gadījumos:
 - ja sistēmas Soundbar tuvumā pastāv spēcīgs elektriskais lauks;
 - ja sistēma Soundbar vienlaikus tiek savienota pāri ar vairākām Bluetooth ierīcēm;
 - ja Bluetooth ierīce ir izslēgta, nav pieejama vai radušies tās darbības traucējumi.
- Elektroniskās ierīces var radīt radiotraucējumus. Neļaujiet Soundbar galvenās ierīces tuvumā atrasties ierīcēm, kas rada elektromagnētiskos viļņus, piemēram, mikroviļņu krāsnīm, bezvadu lokālā tīkla ierīcēm un citām.

05 SAVIENOŠANA AR ĀRĒJU IERĪCI

Savienojiet ar ārējo ierīci, izmantojot vadu vai bezvadu tīklu, lai atskaņotu ārējās ierīces skaņu sistēmā Soundbar.

Savienojuma izveide, izmantojot optisko vai analogo audio (AUX) kabeli

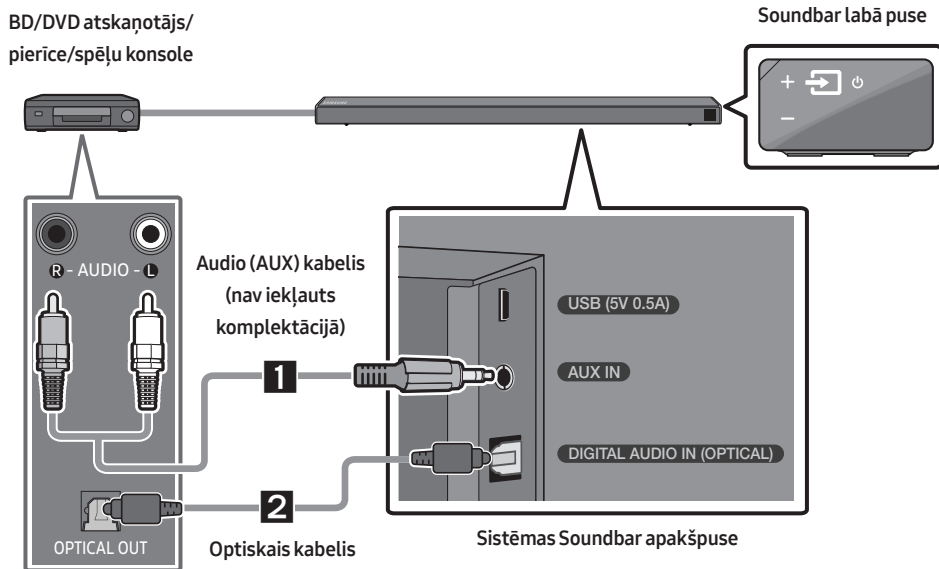

1 Audio (AUX) kabelis

- 1 Savienojiet galvenās ierīces ligzdu **AUX IN** (audio) ar avota ierīces ligzdu AUDIO OUT, izmantojot audio kabeli.
- 2 Izvēlieties režīmu "AUX", uz labās puses paneļa vai tālvadības pults nospiežot pogu  (Avots).

2 Optiskais kabelis

- 1 Savienojiet galvenās ierīces ligzdu **DIGITAL AUDIO IN (OPTICAL)** un avota ierīces ligzdu OPTICAL OUT, izmantojot digitālo optisko kabeli.
- 2 Izvēlieties režīmu "D.IN", uz labās puses paneļa vai tālvadības pults nospiežot pogu  (Avots).

Savienojuma izveide, izmantojot HDMI kabeli

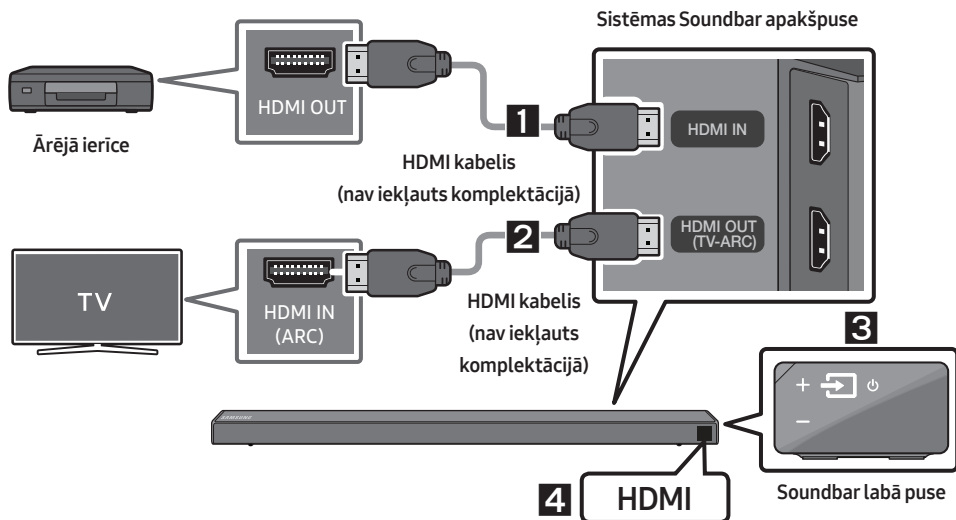

1. Iespraudiet HDMI kabeli (nav iekļauts komplektācijā) ligzdā **HDMI IN** izstrādājuma aizmugurē un digitālās ierīces ligzdā HDMI OUT.
2. Iespraudiet HDMI kabeli (nav iekļauts komplektācijā) ligzdā **HDMI OUT (TV-ARC)** izstrādājuma aizmugurē un televizora ligzdā HDMI IN.
3. Uz labās puses paneļa vai tālvadības pults nospiediet pogu  (**Avots**) un pēc tam izvēlieties režīmu **"HDMI"**.
4. Soundbar displeja panelī tiek parādīts izvēlētais režīms **"HDMI"** un tiek atskaņota skaņa.

06 SAVIENOŠANA AR USB KRĀTUVES IERĪCI

Izmantojot sistēmu Soundbar, varat atskaņot mūzikas failus, kas ierakstīti USB atmiņas ierīcēs.

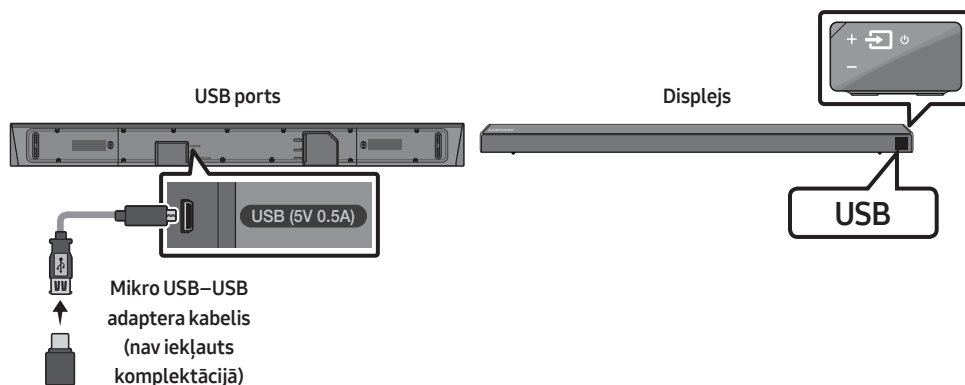

1. Pievienojiet sistēmas Soundbar mikro USB ligzdai mikro USB–USB adaptera kabeli, kura vienā galā ir USB 2.0 mikro USB spraudnis (B tipa), bet otrā galā ir standarta 2.0 USB ligzda (A tipa).
 - Mikro USB–USB adaptera kabeli var iegādāties atsevišķi. Lai to iegādātos, sazinieties ar Samsung apkopes centru vai Samsung klientu apkalpošanas centru.
2. Pievienojiet USB ierīci adaptera kabeļa ligzdas galam.
3. Uz labās puses paneļa vai tālvadības pults nospiediet pogu  (**Avots**) un pēc tam izvēlieties režīmu **"USB"**.
4. Displejā tiks parādīts uzraksts **"USB"**.
5. Izmantojot sistēmu Soundbar, atskaņojiet mūzikas failus, kas ierakstīti USB atmiņas ierīcēs.
 - Sistēma Soundbar izslēdzas automātiski (Automātiskā izslēgšana), ja USB ierīce ir pievienota ilgāk nekā 5 minūtes.

Faila formāta veidu saderības saraksts

| Paplašinājums | Kodeks | Iztveršanas frekvence | Datu pārraides ātrums |
|---------------|------------------------|-----------------------|-------------------------------------|
| *.mp3 | MPEG 1 Layer2 | 16KHz ~ 48KHz | 80kbps~320kbps |
| | MPEG 1 Layer3 | 16KHz ~ 48KHz | 80kbps~320kbps |
| | MPEG 2 Layer3 | 16KHz ~ 48KHz | 80kbps~320kbps |
| | MPEG 2.5 Layer3 | 16KHz ~ 48KHz | 80kbps~320kbps |
| *.wma | Wave_Format_MSAudio1 | 16KHz ~ 48KHz | 56kbps-128kbps |
| | Wave_Format_MSAudio2 | 16KHz ~ 48KHz | 56kbps-128kbps |
| *.aac | AAC | 16KHz ~ 96KHz | 48kbps~320kbps |
| | AAC-LC | 16KHz ~ 96KHz | 128kbps~192kbps 5,1 kan. 320kbps |
| | HE-AAC | 24KHz ~ 96KHz | 48kbps~64kbps 5,1 kan. 160kbps |
| *.wav | - | 16KHz ~ 48KHz | līdz 3000kbps |
| *.ogg | OGG 1.1.0 | 16KHz ~ 48KHz | 50kbps~500kbps |
| *.flac | FLAC 1.1.0, FLAC 1.2.1 | 16KHz ~ 96KHz | līdz 3000kbps |

- Ja USB ierīcē ir saglabāts pārāk daudz mapju un failu, piekļuvei šiem failiem un to atskaņošanai sistēmā Soundbar var būt nepieciešams ilgāks laiks.

07 SAVIENOJUMA IZVEIDE AR MOBILO IERĪCI

Savienošana, izmantojot Bluetooth

Kad mobilā ierīce ir pievienota, izmantojot Bluetooth, jūs varat dzirdēt stereo skaņu bez jebkādām problēmām, ko sagādā kabeļu pievienošana.

- Vienlaikus var pievienot tikai vienu ierīci.

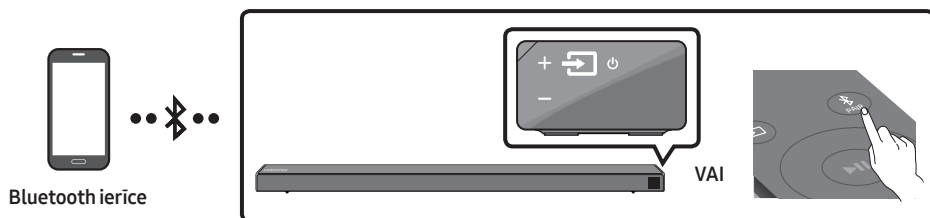

Sākotnējā savienojuma izveide

1. Nospiediet tālvadības pults pogu **PAIR**, lai aktivizētu režīmu **"BT PAIRING"**.

(VAI) a. Nospiediet labās puses paneļa pogu **AVOTS** (Avots) un izvēlieties **"BT"**.
Mainiet **"BT"** iestatījumu uz **"BT READY"**.

- b. Kad tiek parādīts paziņojums **"BT READY"**, nospiediet un vismaz 5 sekundes turiet sistēmas Soundbar labās puses paneļa pogu **AVOTS** (Avots), lai tiktu parādīts paziņojums **"BT PAIRING"**.

2. Sarakstā izvēlieties **"[AV] Samsung Soundbar Nxxx N-Series"**.

- Kad sistēma Soundbar un Bluetooth ierīce ir savienotas, priekšējā displejā tiek parādīts uzraksts **[Bluetooth ierīces nosaukums]** → **"BT"**.

3. Atskaņojiet sistēmā Soundbar mūzikas failus no ierīces, kas ir pievienota, izmantojot Bluetooth.



Ja ierīci neizdodas pievienot

- Ja sarakstā ir redzams iepriekš pievienotas sistēmas Soundbar nosaukums (piemēram, **"[AV] Samsung Soundbar Nxxx N-Series"**), izdzēsiet to.
- Pēc tam atkārtojiet 1.–2. darbību.

PIEZĪME

- Pēc tam kad pirmoreiz esat savienojis Soundbar ar savu mobilā ierīce, izmantojiet režīmu **"BT READY"**, lai izveidotu atkārtotu savienojumu.

Kāda ir atšķirība starp BT READY un BT PAIRING?

- **BT READY** : Šajā režīmā varat meklēt iepriekš savienotos televizorus vai savienot iepriekš savienotu mobilo ierīci ar Soundbar.
- **BT PAIRING** : Šajā režīmā varat savienot jaunu ierīci ar sistēmu Soundbar. (Nospiediet tālvadības pults pogu  **PAIR** vai nospiediet un vismaz 5 sekundes turiet sistēmas Soundbar labajā pusē esošo pogu  (**Avots**), kad sistēma Soundbar ir režīmā **"BT"**.)

PIEZĪMES

- Ja, izveidojot savienojumu ar Bluetooth ierīci, tiek pieprasīts PIN kods, ievadiet <0000>.
- Bluetooth savienojuma režīmā Bluetooth savienojums tiek pārtraukts, ja attālums starp sistēmu Soundbar un Bluetooth ierīci pārsniedz 10 metrus.
- Sistēma Soundbar automātiski izslēdzas, ja tās darbības statuss Gatavs ir iildzis 5 minūtes.
- Bluetooth ierīces meklēšana vai pareiza savienojuma izveidošana ar sistēmu Soundbar var nenotikt šādos gadījumos:
 - ja sistēmas Soundbar tuvumā pastāv spēcīgs elektriskais lauks;
 - ja sistēma Soundbar vienlaikus tiek savienota pāri ar vairākām Bluetooth ierīcēm;
 - ja Bluetooth ierīce ir izslēgta, nav pieejama vai radušies tās darbības traucējumi.
- Elektroniskās ierīces var radīt radiotraucējumus. Neļaujiet Soundbar galvenās ierīces tuvumā atrasties ierīcēm, kas rada elektromagnētiskos viļņus, piemēram, mikroviļņu krāsnīm, bezvadu lokālā tīkla ierīcēm un citām.
- Sistēma Soundbar atbalsta SBC datus (44,1 kHz, 48 kHz).
- Izveidojiet savienojumu tikai ar tādu Bluetooth ierīci, kas atbalsta A2DP (AV) funkciju.
- Nevarat izveidot sistēmas Soundbar savienojumu ar Bluetooth ierīci, kas atbalsta tikai HF (Hands Free) funkciju.
- Ja sistēma Soundbar ir savienota pāri ar Bluetooth ierīci, ierīces skenēto ierīču sarakstā atlasot ierakstu **"[AV] Samsung Soundbar Nxxx N-Series"**, sistēma Soundbar automātiski tiek pārslēgta režīmā **"BT"**.
 - Opcija ir pieejama tikai tad, ja sistēma Soundbar ir pieejama ar Bluetooth ierīci pāri savienoto ierīču sarakstā. (Ierīcei Bluetooth un sistēmai Soundbar ir jābūt iepriekš savienotām pāri vismaz vienu reizi.)
- Sistēmas Soundbar nosaukums Bluetooth ierīces meklēto ierīču sarakstā tiek parādīts tikai tad, ja sistēmas Soundbar displejā ir redzams ziņojums **"BT READY"**.
- Sistēmu Soundbar nevar savienot pāri ar citu Bluetooth ierīci, ja ir jau aktivizēts Bluetooth režīms un sistēma ir jau savienota ar kādu Bluetooth ierīci.

Bluetooth Power ieslēgšana (SOUND MODE)

Ja iepriekš pāri savienotu Bluetooth ierīci tiek mēģināts savienot pāri ar sistēmu Soundbar, kad ir ieslēgta funkcija Bluetooth Power ieslēgšana un sistēma Soundbar ir izslēgta, sistēma Soundbar tiek automātiski ieslēgta.

1. Nospiediet un vismaz 5 sekundes turiet nospiestu tālvadības pults pogu **SOUND MODE**, kamēr ir ieslēgta sistēma Soundbar.
2. Sistēmas Soundbar displejā tiek parādīts ziņojums **"ON-BLUETOOTH POWER"**.

Bluetooth ierīces atvienošana no sistēmas Soundbar

Bluetooth ierīces un sistēmas Soundbar savienojumu var pārtraukt. Norādījumus skatiet Bluetooth ierīces lietotāja rokasgrāmatā.

- Sistēmas Soundbar savienojums tiek pārtraukts.
- Pārtraucot sistēmas Soundbar un Bluetooth ierīces savienojumu, sistēmas Soundbar priekšējā displejā tiek parādīts ziņojums “**BT DISCONNECTED**”.

Sistēmas Soundbar atvienošana no Bluetooth ierīces

Uz labās puses paneļa vai tālvadības pults nospiediet pogu  (**Avots**) un pēc tam pārlēdzieties uz jebkuru režīmu, izņemot “**BT**”.

- Atvienošana ilgst noteiktu laiku, jo Bluetooth ierīcei ir jāsaņem atbilde no sistēmas Soundbar. (Savienojuma pārtraukšanas laiks var atšķirties atkarībā no Bluetooth ierīces.)
- Pārtraucot sistēmas Soundbar un Bluetooth ierīces savienojumu, sistēmas Soundbar priekšējā displejā tiek parādīts ziņojums “**BT DISCONNECTED**”.

PIEZĪMES

- Bluetooth savienojuma režīmā Bluetooth savienojums tiek pārtraukts, ja attālums starp sistēmu Soundbar un Bluetooth ierīci pārsniedz 10 metrus.
- Sistēma Soundbar automātiski izslēdzas, ja tās ir darbības statuss Gatavs ir ildzis 5 minūtes.

Papildu informācija par tehnoloģiju Bluetooth

Bluetooth ir tehnoloģija, kas ļauj ērti izveidot ar tehnoloģiju Bluetooth saderīgu ierīču savstarpējus savienojumus, izmantojot īsu bezvadu savienojumu.

- Bluetooth ierīce atkarībā no izmantošanas veida var radīt troksni vai darbības traucējumus šādos gadījumos:
 - kāda jūsu ķermeņa daļas saskaras ar Bluetooth ierīces uztveršanas/pārvades sistēmu vai sistēmu Soundbar;
 - tas ir atkarīgs no sienas stūrī vai telpas daļas radīto šķēršļu izraisītām elektriskām svārstībām;
 - ierīce tiek pakļauta elektriskās strāvas traucējumiem, ko rada ierīces, tostarp medicīnas aprīkojums, mikroviļņu krāsnis un bezvadu LAN iekārtas, kas darbojas tādā pašā frekvenču joslā.
- Savienojiet sistēmu Soundbar pāri ar Bluetooth ierīci, kamēr tās atrodas tuvu viena otrai.
- Jo lielāks ir attālums starp sistēmu Soundbar un Bluetooth ierīci, jo sliktāka ir signāla kvalitāte. Ja attālums pārsniedz tehnoloģijas Bluetooth darbības diapazonu, savienojums tiek pārtraukts.
- Zonās ar sliktu signāla uztveršanas kvalitāti, iespējams, Bluetooth savienojums nedarbosies pareizi.
- Bluetooth savienojums darbojas tikai tad, ja ierīce ir tuvumā. Savienojums tiek automātiski pārtraukts, ja Bluetooth ierīce atrodas ārpus diapazona. Arī atrodoties diapazonā, skaņas kvalitāti var pasliktināt šķēršļi, piemēram, sienas vai durvis.
- Bezvadu ierīces darbības laikā var rasties elektriskie traucējumi.

Programmas Samsung Audio Remote lietošana

Lietotnes Samsung Audio Remote instalēšana

Lai kontrolētu Soundbar, izmantojot viedierīci un lietotni Samsung Audio Remote, lejupielādējiet lietotni Samsung Audio Remote Google Play veikalā.

Tirgus meklēšana : Samsung Audio Remote



Lietotnes Samsung Audio Remote palaišana

Lai palaistu un izmantotu lietotni Samsung Audio Remote, savā viedierīcē pieskarieties ikonai Audio Remote un pēc tam izpildiet ekrānā redzamos norādījumus.







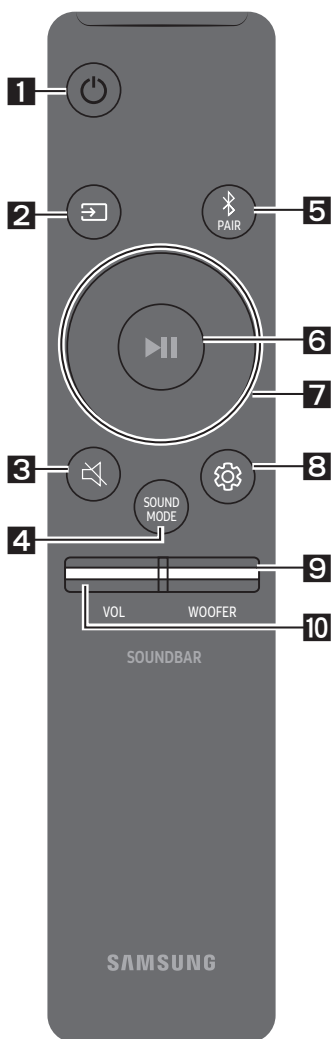

- Lietotne Samsung Audio Remote ir saderīga tikai ar Android mobilajiem tālruņiem un mobilajām ierīcēm, kurās darbojas operētājsistēma Android OS 3.0 vai jaunāka versija.





08 TĀLVADĪBAS PULTS LIETOŠANA

Kā lietot tālvadības pulti

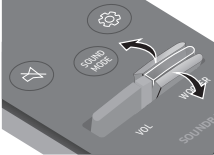
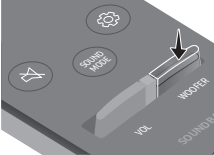

| | | |
|----------|--|---|
| 1 |  Ieslēgšana/ izslēgšana | Ieslēdziet un izslēdziet sistēmu Soundbar. |
| 2 |  Avots | Nospiediet šo pogu, lai atlasītu sistēmai Soundbar pievienoto avotu. <ul style="list-style-type: none">• BT PAIRING režīms Lai ieslēgtu "BT PAIRING" režīmu, nospiediet un vismaz 5 sekundes turiet nospiegtu pogu  (Avots). |
| 3 |  Skaņas izslēgšana | Nospiediet pogu  (Skaņas izslēgšana), lai izslēgtu skaņu. Nospiediet to vēlreiz, lai atkal ieslēgtu skaņu. |
| 4 |  SOUND MODE | Vajadzīgo skaņas režīmu var iestatīt, izvēloties opcijas STANDARD , SURROUND vai GAME . Ja vēlaties izbaudīt oriģinālo skaņu, izvēlieties režīmu "STANDARD". <ul style="list-style-type: none">• DRC (Dynamic Range Control) Šī funkcija nodrošina dinamiskā diapazona kontroli, kad atskaņojat Dolby Digital skaņas dziesmas. Kad sistēma Soundbar ir izslēgta, nospiediet un turiet pogu SOUND MODE, lai ieslēgtu vai izslēgtu funkciju DRC (Dynamic Range Control). Kad DRC ir ieslēgta, skaļa skaņa tiek padarīta klusāka. (Skaņa var būt izkropļota.)• Bluetooth Power Šī funkcija automātiski ieslēdz Soundbar, kad tiek saņemts savienojuma pieprasījums no iepriekš savienota televizora vai Bluetooth ierīces. Noklusējuma iestatījums ir Ieslēgta.<ul style="list-style-type: none">– Nospiediet un vismaz 5 sekundes turiet pogu SOUND MODE, lai izslēgtu Bluetooth Power funkciju. |

| | | |
|-----------------|--|---|
| <p>5</p> |  <p>Bluetooth PAIR</p> | <p>Nospiediet pogu  PAIR. Soundbar displejā tiek parādīts paziņojums “BT PAIRING”. Šajā režīmā varat sistēmu Soundbar savienot ar jaunu Bluetooth ierīci, Bluetooth ierīces meklēšanas sarakstā izvēloties sistēmu Soundbar.</p> |
| <p>6</p> |  <p>Atskaņot/ pauzēt</p> | <p>Nospiediet pogu , lai uz laiku apturētu mūzikas faila atskaņošanu. Vēlreiz nospiežot šo pogu, mūzikas fails tiek atskaņots.</p> <ul style="list-style-type: none"> • Funkcija Auto Power Down Ierīce automātiski izslēdzas tālāk minētajās situācijās. <ul style="list-style-type: none"> – Režīmā D.IN/HDMI/BT/USB: ja audio signāls nav pieejams 5 minūtes. – Režīmā AUX: <ul style="list-style-type: none"> – Ja audio (AUX) kabelis ir atvienots 5 minūtes. – Ja audio (AUX) kabelis ir pievienots, bet 8 stundas nav veikta ievade, izmantojot taustiņus. (Funkciju Auto Power Down var izslēgt tikai šajā gadījumā.) – Lai izslēgtu funkciju Auto Power Down, kamēr ir aktivizēts režīms “AUX”, nospiediet un 5 sekundes turiet nospiestu pogu . Displejā tiek parādīts paziņojums “ON-AUTO POWER DOWN” / “OFF-AUTO POWER DOWN”. |
| <p>7</p> |  <p>Uz augšu/Uz leju/Pa kreisi/Pa labi</p> |  <p>Nospiediet norādītajās vietās, lai izvēlētos Uz augšu/Uz leju/Pa kreisi/Pa labi.</p> <p>Nospiediet Uz augšu/Uz leju/Pa kreisi/Pa labi uz pogas, lai izvēlētos vai iestatītu funkcijas.</p> <ul style="list-style-type: none"> • Atkārtot Lai atkārtotšanas funkciju izmantotu režīmā “USB”, nospiediet Uz augšu pogu. • Mūzikas faila izlaišana Nospiediet Pa labi pogu, lai izvēlētos nākamo mūzikas failu. Nospiediet Pa kreisi pogu, lai izvēlētos iepriekšējo mūzikas failu. • Anynet+ / Auto Power Link Ieslēdziet vai izslēdziet funkcijas Anynet+ un Auto Power Link. Anynet+ un funkcija Auto Power Link tiek ieslēgtas un izslēgtas, izmantojot attiecīgi Pa labi un Pa kreisi pogu. <ul style="list-style-type: none"> – Anynet+ : Ja sistēma Soundbar ir savienota ar televizoru, izmantojot HDMI kabeli, sistēmu Soundbar varat regulēt, lietojot Samsung televizora tālvadības pulti. Nospiediet Pa labi pogu un turiet 5 sekundes, lai ieslēgtu (ON) vai izslēgtu (OFF) funkciju Anynet+. – Auto Power Link : Ja sistēma Soundbar ir savienota ar televizoru, izmantojot digitālo optisko kabeli, sistēma Soundbar var automātiski ieslēgties, kad ieslēdzat televizoru. Nospiediet un 5 sekundes turiet nospiestu Pa kreisi pogu, lai ieslēgtu (ON) vai izslēgtu (OFF) funkciju Auto Power Link. – Funkcija Anynet+/Auto Power Link pēc noklusējuma ir ieslēgta (ON). • ID SET Nospiediet un 5 sekundes turiet pogu Uz augšu, lai pabeigtu darbību ID SET (kad tiek veikts savienojums ar papildierīci). |

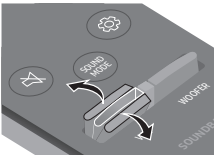
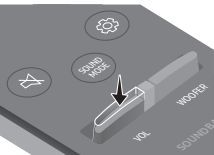
| | |
|---|--|
| | <ul style="list-style-type: none"> • Skaļuma līmeņa ierobežošanas funkcija Klausīšanās lielā skaļumā var bojāt dzirdi, tāpēc skaļuma līmenis tiek pielāgots uz 20, ja iestatītais skaļuma līmenis ir lielāks par 20. <ul style="list-style-type: none"> – Skaļuma līmeņa ierobežošanas funkcijas noklusējums ir izslēgta funkcija. Iestatītais skaļuma līmenis tiek saglabāts pat tad, ja tiek izslēgta barošana. – Lai mainītu iestatījumu, nospiediet un vismaz 5 sekundes turiet nospiestu tālvadības pults pogu Uz leju. Kad skaļuma līmeņa ierobežošana ir izslēgta, priekšējā displejā tiek parādīts paziņojums "V FREE"; kad funkcija ir ieslēgta, tiek parādīts paziņojums "V LOCK". |
| <p>8</p>  <p>Skaņas regulēšana</p> | <p>Varat izvēlēties šādas opcijas: TREBLE, BASS vai AUDIO SYNC.</p> <ul style="list-style-type: none"> • Lai pielāgotu diskanta vai basa skaņu, skaņas iestatījumos izvēlieties TREBLE vai BASS un pēc tam noregulējiet skaļumu no -6 līdz +6 ar Uz augšu/Uz leju pogu. • Nospiediet un turiet nospiestu pogu  (Skaņas regulēšana) aptuveni 5 sekundes, lai noregulētu katras frekvenču joslas skaņu. Frekvences 150 Hz, 300 Hz, 600 Hz, 1,2 KHz, 2,5 KHz, 5 KHz un 10 KHz var atlasīt, izmantojot pogu Pa kreisi/Pa labi, un katru frekvenci var noregulēt iestatījumu diapazonā no -6 to +6, izmantojot pogu Uz augšu/Uz leju. • Ja televizora un sistēmas Soundbar video un audio signāli nav sinhronizēti, skaņas iestatījumos atlasiet AUDIO SYNC un pēc tam iestatiet audio aizkavi no 0 līdz 300 milisekundēm, izmantojot Uz augšu/Uz leju pogu. (Nav pieejams "USB" režīmā.) • Iespēja AUDIO SYNC tiek atbalstīta tikai dažās funkcijās. |
| <p>9</p>  <p>WOOFER</p> |   <p>Nospiediet pogu uz augšu vai uz leju, lai noregulētu zemfrekvenču skaļruņa skaļumu robežās līdz -12 vai no -6 līdz +6. Lai iestatītu zemfrekvenču skaļruņa skaļuma līmeni 0, nospiediet pogu.</p> |
| <p>10</p>  <p>VOL</p> |   <p>Spiediet pogu uz augšu vai uz leju, lai pielāgotu skaļuma līmeni.</p> <ul style="list-style-type: none"> • Skaņas izslēgšana Nospiediet pogu VOL, lai izslēgtu skaņu. Nospiediet to vēlreiz, lai atkal ieslēgtu skaņu. |

Sistēmas Soundbar skaļuma līmeņa regulēšana, izmantojot televizora tālvadības pulti

Ja jums ir Samsung televizors, sistēmas Soundbar skaļumu varat regulēt, izmantojot Samsung televizora komplektācijā iekļauto IS tālvadības pulti.

Vispirms izmantojiet televizora izvēlni, lai iestatītu Samsung televizora skaņas atskaņošanu ārējos skaļruņos, pēc tam izmantojiet Samsung tālvadības pulti, lai regulētu sistēmas Soundbar skaļumu. Plašāku informāciju skatiet televizora lietotāja rokasgrāmatā. Šīs funkcijas noklusējuma režīms ir vadība, izmantojot Samsung televizora pulti. Ja izmantojat cita ražotāja televizoru, lai mainītu šīs funkcijas iestatījumus, izpildiet tālāk sniegtos norādījumus.

1. Izslēdziet sistēmu Soundbar.

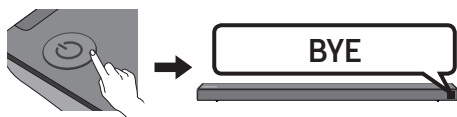

2. Ja nevēlaties izmantot šo funkciju, atkārtoti spiediet un 5 sekundes turiet pogu **WOOFER**, līdz displejā tiek parādīts paziņojums "**OFF-TV REMOTE**".

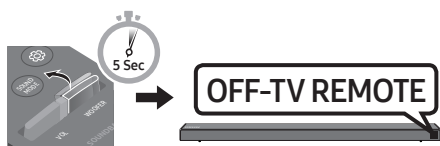

3. Ja sistēmu Soundbar vēlaties vadīt, izmantojot televizora tālvadības pulti, atkārtoti spiediet un 5 sekundes turiet pogu **WOOFER**, līdz displejā tiek parādīts paziņojums "**ALL-TV REMOTE**". Pēc tam izmantojiet televizora izvēlni, lai izvēlētos ārējos skaļruņus.

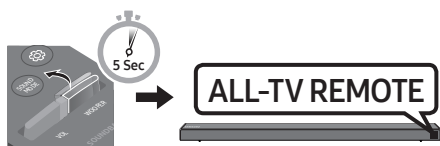

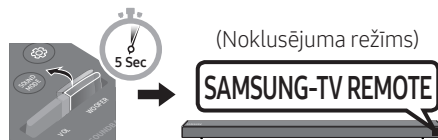

4. Ja sistēmā Soundbar vēlaties atjaunot noklusējuma režīmu (izmantojot Samsung televizora tālvadības pulti), atkārtoti spiediet un 5 sekundes turiet pogu **WOOFER**, līdz displejā tiek parādīts paziņojums "**SAMSUNG-TV REMOTE**".



- Ikreiz, kad nospiežat uz augšu un 5 sekundes turat pogu **WOOFER**, režīms tiek pārslēgts šādā secībā: "**SAMSUNG-TV REMOTE**" (Noklusējuma režīms) → "**OFF-TV REMOTE**" → "**ALL-TV REMOTE**".
- Atkarībā no tālvadības pults šī funkcija var nebūt pieejama.
- Ražotāji, kas atbalsta šo funkciju: VIZIO, LG, Sony, Sharp, PHILIPS, PANASONIC, TOSHIBA, GRUNDIG, Hisense, RCA

Paslēpto pogu (pogas ar vairākām funkcijām) lietošana

| Slēptā poga | | Papildinformācija |
|---|--|-------------------|
| Tālvadības pults poga | Funkcija | |
| WOOFER | Funkcijas TV tālvadības pulti Ieslēgts/Izslēgts (Gaidstāve) | 25. lpp. |
|  (Avots) | BT savienošana | 22. lpp. |
| ▶II (Atskaņot/pauzēt) | Funkcijas Auto Power Down Ieslēgts/Izslēgts (režims AUX) | 23. lpp. |
| | Inicializācija (Gaidstāve) | 30. lpp. |
| | BT gatavs | 13. lpp. |
| Pa kreisi | Auto Power Link ON/OFF | 23. lpp. |
| Pa labi | Anynet+ ON/OFF | 23. lpp. |
| Uz augšu | ID SET | 23. lpp. |
| Uz leju | Skaļuma līmeņa ierobežošana Ieslēgts/Izslēgts | 24. lpp. |
|  (Skaņas regulēšana) | 7 joslu EQ | 24. lpp. |
| SOUND MODE | DRC ON/OFF (Gaidstāve) | 22. lpp. |
| | Bluetooth Power | 22. lpp. |

Izvades specifikācijas dažādiem skaņu efektu režīmiem

| Efekts | | Izvade | Izvade | |
|---|----------|------------|--|---|
| | | | Bez bezvadu aizmugures skaļruņa komplekta | Ar bezvadu aizmugures skaļruņa komplektu |
|  SOUND MODE | STANDARD | 2.0 kanālu | 2.1 kanālu | 4.1 kanālu |
| | | 5.1 kanālu | 3.1 kanālu | 5.1 kanālu |
| | SURROUND | 2.0 kanālu | 5.1 kanālu | 5.1 kanālu |
| | | 5.1 kanālu | 5.1 kanālu | 5.1 kanālu |

- Samsung bezvadu aizmugurējo skaļruņu komplektu var iegādāties atsevišķi. Lai iegādātos komplektu, sazinieties ar pārdevēju, no kura iegādājāties sistēmu Soundbar.

09 SIENAS STIPRINĀJUMA UZSTĀDĪŠANA

Piesardzības pasākumi uzstādīšanas laikā

- Uzstādiet stiprinājumu tikai pie vertikālas sienas.
- Neuzstādiet vietā, kurā ir augsta temperatūra vai augsts mitruma līmenis.
- Pārlicinieties, vai siena ir pietiekami izturīga, lai noturētu šī izstrādājuma svaru. Ja tā nav, nostipriniet sienu vai izvēlieties citu uzstādīšanas vietu.
- Iegādājieties un izmantojiet turētājskrūves vai enkurskrūves, kas ir piemērotas attiecīgajai sienai (sausais apmetums, metāls, koks utt.). Ja iespējams, stiprinājuma skrūves nostipriniet sienas balstos.
- Iegādājieties tādas sienas stiprinājuma skrūves, kas ir piemērotas tās sienas tipam un biezumam, pie kuras uzstādīsiet sistēmu Soundbar.
 - Diametrs: M5
 - Garums: ieteicams 35 mm vai garākas.
- Pirms sistēmas Soundbar uzstādīšanas uz sienas savienojiet tās kabeļus ar ārējām ierīcēm.
- Pirms ierīces uzstādīšanas pārlicinieties, vai ierīce ir izslēgta un atvienota no elektrības. Pretējā gadījumā var tikt izraisīts elektriskās strāvas trieciens.

Sienas stiprinājuma komponenti

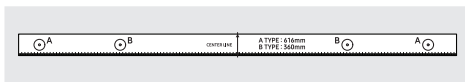

Sienas stiprinājuma šablons



Skrūves turētājs
(2 gab.)



Skrūve (2 gab.)



Sienas stiprinājuma kronšteins (2 gab.)

1. Piespiediet **Sienas stiprinājuma šablons** pie sienas virsmas.
 - **Sienas stiprinājuma šablons** ir jānovieto līdzeni.
 - Ja televizors tiks stiprināts pie sienas, uzstādiet sistēmu Soundbar vismaz 5 cm zem televizora.



↕ 5 cm vai vairāk

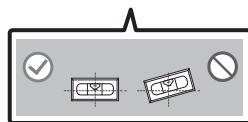
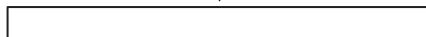

2. Salāgojiet **Sienas stiprinājuma vadotnes viduslīniju** ar televizora viduspunktu (ja uzstādāt sistēmu Soundbar zem televizora) un pēc tam fiksējiet **Sienas stiprinājuma šablons** pie sienas, izmantojot līmlenti.

- Ja neuzstādāt sistēmu zem televizora, novietojiet **Viduslīnija** uzstādīšanas vietas vidū.

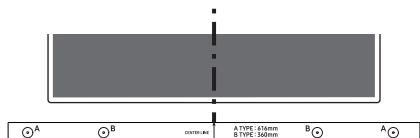

Viduslīnija

3. Ar pildspalvas vai uzasināta zīmuļa galu caurduriet ar **A-TYPE** apzīmēto attēlu viduspunktu katrā vadotnes galā, lai atzīmētu balsta skrūvju atveru vietas, un pēc tam noņemiet **Sienas stiprinājuma šablons**.

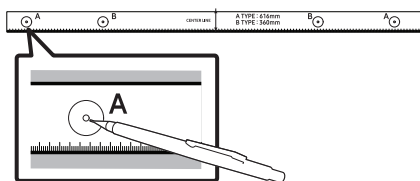

4. Izmantojot piemērota izmēra urbi, izurbiet sienā atveri katrā atzīmētajā vietā.

- Ja atzīmes neatbilst tapskrūvju novietojumam, pirms balsta skrūvju ieskrūvēšanas noteikti ievietojiet atverēs piemērotus enkurus vai saspiežamos stiprinājumus. Ja izmantojat enkurus vai saspiežamos stiprinājumus, izurbiet pietiekami lielas atveres, lai tajās varētu ievietot izmantotos enkurus vai saspiežamos stiprinājumus.

5. Izstumiet skrūvi (nav iekļauta komplektācijā) caur katru **Skrūves turētājs** un pēc tam cieši ieskrūvējiet katru skrūvi balsta skrūves atverē.

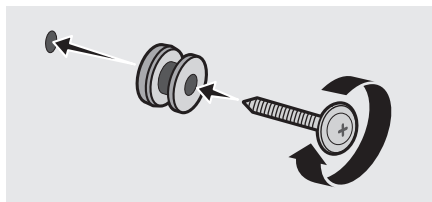

6. Uzstādi 2 **Sienas stiprinājuma kronšteinu** pareizā virzienā sistēmas Soundbar apakšā, izmantojot 2 **Skrūve**.

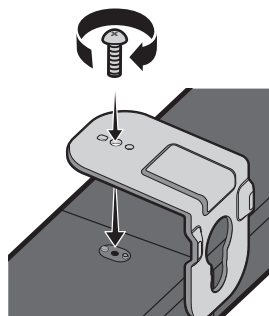

- Veicot montāžu, pārliecinieties, vai **Sienas stiprinājuma kronšteinu** izvirzītās daļas atrodas aiz sistēmas Soundbar aizmugures.

Sistēmas Soundbar aizmugure

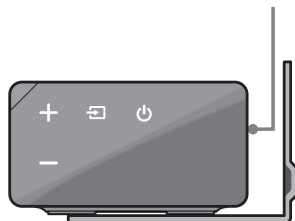

Sistēmas Soundbar labā mala

7. Uzstādiet sistēmu Soundbar ar tai piestiprinātajiem **Sienas stiprinājuma kronšteinu**, uzkarinot **Sienas stiprinājuma kronšteinu** uz sienā ieskrūvētajām **Skrūves turētājs**.

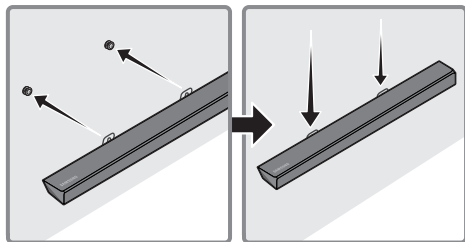

8. Pabīdiet sistēmu Soundbar uz leju, kā parādīts tālāk, lai **Sienas stiprinājuma kronšteinu** būtu droši atbalstīti uz **Skrūves turētājs**.

- Ievietojiet **Skrūves turētājs Sienas stiprinājuma kronšteinu** platākajā (apakšējā) daļā un pēc tam pabīdiet **Sienas stiprinājuma kronšteinu** uz leju, **Sienas stiprinājuma kronšteinu** būtu droši atbalstīti uz **Skrūves turētājs**.

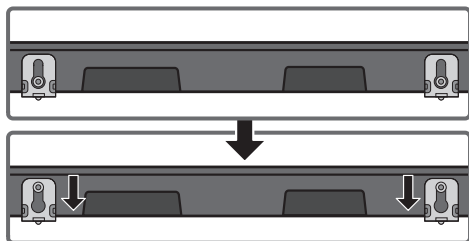

10 PROGRAMMATŪRAS ATJAUNINĀŠANA

Uzņēmums Samsung turpmāk var piedāvāt sistēmas Soundbar aparatprogrammatūras atjauninājumus.

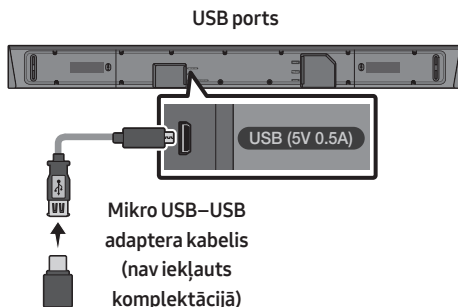

Ja ir pieejams kāds atjauninājums, aparatprogrammatūru var atjaunināt, pievienojot USB ierīci ar tajā saglabāto aparatprogrammatūras atjauninājumu sistēmas Soundbar USB pieslēgvietai.

Papildinformāciju par atjauninājuma failu lejupielādi skatiet Samsung Electronics tīmekļa vietnē www.samsung.com → Support.

Pēc tam ievadiet vai izvēlieties savas sistēmas Soundbar modeli, izvēlieties opciju Programmatūra un programmas un pēc tam opciju Lejupielādes. Ņemiet vērā, ka funkciju nosaukumi var atšķirties.

Atjaunināšanas procedūra

1. Pievienojiet sistēmas Soundbar mikro USB ligzdai mikro USB–USB adaptera kabeli, kura vienā galā ir USB 2.0 mikro USB spraudnis (B tipa), bet otrā galā ir standarta 2.0 USB ligzda (A tipa).
 - Mikro USB–USB adaptera kabeli var iegādāties atsevišķi. Lai to iegādātos, sazinieties ar Samsung apkopes centru vai Samsung klientu apkalpošanas centru.
2. Izpildiet tālāk sniegtos norādījumus, lai lejupielādētu izstrādājuma programmatūru: Apmeklējiet Samsung tīmekļa vietni (samsung.com) → atrodiat modeļa nosaukumu - izvēlieties klientu atbalsta iespēju (tās nosaukums var mainīties).
3. Saglabājiet lejupielādēto programmatūru USB zibatmiņā un izvēlieties "Izvilkt šeit", lai tilpatspiestu mapi.
4. Izslēdziet sistēmu Soundbar un pievienojiet USB zibatmiņu ar programmatūras atjauninājumu mikro USB adaptera kabeļa sievišķajam portam. Pievienojiet kabeli sistēmas Soundbar USB portam.
5. Izslēdziet sistēmu Soundbar. 3 minūšu laikā tiks parādīts paziņojums "UPDATE", un tiks sākta atjaunināšana.
6. Kad atjaunināšana ir pabeigta, sistēma Soundbar tiek izslēgta. Nospiediet un vismaz 5 sekundes turiet tālvadības pults pogu ►II. Displejā tiek parādīts paziņojums "INIT", un sistēma Soundbar tiek izslēgta. Atjaunināšana ir pabeigta.
 - Šim izstrādājumam ir duālās sāknēšanas (DUAL BOOT) funkcija. Ja aparātprogrammatūras atjaunināšana neizdodas, aparātprogrammatūru varat atjaunināt vēlreiz.

Ja netiek parādīts paziņojums UPDATE

1. Izslēdziet sistēmu Soundbar, atvienojiet un vēlreiz pievienojiet USB krātuves ierīci, kurā ir saglabāti atjaunināšanas faili, sistēmas Soundbar USB portam.
2. Atvienojiet sistēmas Soundbar barošanas vadu, pievienojiet to atpakaļ un pēc tam ieslēdziet sistēmu Soundbar.
 - Aparātprogrammatūras atjaunināšana var nedarboties pareizi, ja USB krātuves ierīcē ir saglabāti sistēmas Soundbar atbalstīti audio faili.
 - Kamēr tiek veikta atjaunināšana, neizslēdziet barošanu un neatvienojiet USB ierīci. Kad aparātprogrammatūras atjaunināšana ir pabeigta, galvenā ierīce automātiski izslēdzas.
 - Kad atjaunināšana ir pabeigta, sistēmā Soundbar tiek inicializēta lietotāja iestatīšana. Mēs iesakām pierakstīt savus iestatījumus, lai pēc atjaunināšanas tos varētu ērti atiestatīt. Ņemiet vērā, ka, veicot aparātprogrammatūras atjaunināšanu, tiek atiestatīts arī zemfrekvenču skaļruņa savienojums. Ja pēc atjaunināšanas savienojums ar zemfrekvenču skaļruņi netiek atkal izveidots automātiski, skatiet 6. lpp. Ja programmatūras atjaunināšana neizdodas, pārbaudiet, vai USB zibatmiņa nav bojāta.
 - Mac OS datoru lietotājiem kā USB formātu ieteicams izmantot MS-DOS (FAT).
 - Atjaunināšana, izmantojot USB, var nebūt pieejama atkarībā no USB krātuves ierīces ražotāja.

11 PROBLĒMU NOVĒRŠANA

Pirms meklējat palīdzību, pārbaudiet tālāk norādīto.

Ierīci nevar ieslēgt.

Vai barošanas kabelis ir pievienots kontaktligzdai?

→ Pievienojiet barošanas kabeli kontaktligzdai.

Nospiežot pogu, nedarbojas attiecīgā funkcija.

Vai gaisā ir statiskā elektrība?

→ Atvienojiet barošanas kabeli un vēlreiz pievienojiet to.

BT režīmā rodas skaņas pārtraukumi.

→ Skatiet sadaļas par Bluetooth savienojumu 12. un 18. lpp.

Nav dzirdama skaņa.

Vai ir ieslēgta skaņas izslēgšanas funkcija?

→ Nospiediet pogu **VOL**, lai izslēgtu šo funkciju.

Vai skaļums ir iestatīts uz minimālo līmeni?

→ Noregulējiet skaļuma līmeni.

Tālvadības pults nedarbojas.

Vai baterijas nav tukšas?

→ Ievietojiet jaunas baterijas.

Vai attālums starp tālvadības pulti un Soundbar galveno ierīci nav pārāk liels?

→ Novietojiet tālvadības pulti tuvāk Soundbar galvenajai ierīcei.

Uz zemfrekvenču skaļruņa mirgo sarkanais indikators, un zemfrekvenču skaļrunis neskan.

Šāda problēma var rasties, ja zemfrekvenču skaļrunis nav savienots ar Soundbar galveno ierīci.

→ Mēģiniet vēlreiz izveidot savienojumu ar zemfrekvenču skaļruni. (Skatiet 6. lpp.)

Zemfrekvenču skaļrunis ievērojami dūc un vibrē.

Mēģiniet noregulēt zemfrekvenču skaļruņa vibrācijas līmeni.

→ Spiediet tālvadības pults pogu **WOOFER** uz augšu vai uz leju, lai regulētu zemfrekvenču skaļruņa skaļumu. (līdz -12, vai no -6 līdz +6)

12 LICENCE



Manufactured under license from Dolby Laboratories. Dolby, Dolby Audio, Pro Logic, and the double-D symbol are trademarks of Dolby Laboratories.



For DTS patents, see <http://patents.dts.com>. Manufactured under license from DTS Licensing Limited. DTS, the Symbol, DTS in combination with the Symbol, and DTS Digital Surround are registered trademarks or trademarks of DTS, Inc. in the United States and/or other countries. © DTS, Inc. All Rights Reserved.



The terms HDMI and HDMI High-Definition Multimedia Interface, and the HDMI Logo are trademarks or registered trademarks of HDMI Licensing LLC in the United States and other countries.

13 PAZIŅOJUMS PAR ATVĒRTĀ PIRMKODA LICENCI

Lai nosūtītu jautājumus un pieprasījumus par atvērto pirmkodu, sazinieties ar uzņēmumu Samsung pa e-pastu (oss.request@samsung.com).

14 SVARĪGA PIEZĪME PAR APKOPI

- Shēmas un attēli šajā lietotāja rokasgrāmatā ir nodrošināti tikai atsaucei, un tie var atšķirties no faktiskā izstrādājuma izskata.
- Šādos gadījumos var tikt iekasēta administrēšanas maksa:
 - (a) pēc jūsu pieprasījuma tiek izsaukts inženieris, taču izstrādājums nav bojāts (t. i., ja neesat izlasījis šo lietotāja rokasgrāmatu);
 - (b) esat atnesis ierīci uz remonta centru, taču izstrādājums nav bojāts (t. i., ja neesat izlasījis šo lietotāja rokasgrāmatu).
- Jūs tiksiet informēts par administrēšanas maksas apmēru pirms speciālista ierašanās.

15 SPECIFIKĀCIJAS UN NORĀDĪJUMI

Specifikācijas

| | |
|---|---|
| Modeļa nosaukums | HW-N650 |
| USB | 5V/0,5A |
| Svars | 3,6 kg |
| Izmēri (P x A x Dz) | 1100,0 x 59,0 x 100,0 mm |
| Darba temperatūras diapazons | +5°C līdz +35°C |
| Darba mitruma diapazons | 10 % līdz 75 % |
| PASTIPRINĀTĀJS Nominālā izvades jauda | 30W x 6 + 10W x 2 |
| Atbalstītie atskaņošanas formāti | LPCM 2 kanālu, Dolby Audio™ (atbalsta Dolby® Digital), DTS |
| BEZVADU IERĪCES IZEVAS JAUDA BT raidītāja maksimālā jauda SRD raidītāja maksimālā jauda | 100 mW, 2,4 GHz – 2,4835 GHz 25 mW, 5,725 GHz – 5,825 GHz |

| | |
|--|--------------------------|
| Zemfrekvenču skaļruņa nosaukums | PS-WN30 |
| Svars | 7,0 kg |
| Izmēri (P x A x Dz) | 215,0 x 384,5 x 304,0 mm |
| PASTIPRINĀTĀJS Nominālā izvades jauda | 160W |

| | |
|---|--|
| Kopējais enerģijas patēriņš gaidstāves režīmā (W) | 2,9W |
| Bluetooth Pieslēgvietas deaktivizēšanas metode | Nospiediet un vismaz 5 sekundes turiet pogu SOUND MODE , lai izslēgtu Bluetooth Power funkciju. |

PIEZĪMES

- Samsung Electronics Co., Ltd patur tiesības bez brīdinājuma veikt izmaiņas specifikācijās.
- Svars un izmēri ir norādīti aptuveni.

- Ar šo uzņēmums Samsung Electronics paziņo, ka šis aprīkojums atbilst Direktīvas 2014/53/ES prasībām.



Pilns ES atbilstības deklarācijas teksts ir pieejams tīmekļa vietnē:

<http://www.samsung.com>, izvēlieties Atbalsts > Meklēšanas atbalsts un ievadiet modeļa nosaukumu.

Šo aprīkojumu drīkst lietot visās ES valstīs.



[Pareiza atbrīvošanās no šī izstrādājuma baterijām]

(Attiecas uz valstīm, kur tiek izmantotas atsevišķas savākšanas sistēmas.)

Šis marķējums uz baterijas, rokasgrāmatas vai iepakojuma norāda, ka pēc šajā izstrādājumā ietvertu bateriju kalpošanas laika beigām no tām nedrīkst atbrīvoties kopā ar sadzīves atkritumiem. Ja ir atzīmēti ķīmiskie simboli Hg, Cd vai Pb, baterija satur dzīvsudrabu, kadmiju vai svīnu tādā līmenī, kas pārsniedz Direktīvā 2006/66/EK noteiktos standartlīmeņus. Ja baterijas netiek pareizi izmestas, šīs vielas var nodarīt kaitējumu cilvēku veselībai vai videi.

Lai aizsargātu dabas resursus un veicinātu materiālu atkārtotu lietošanu, lūdzu, nodaliet baterijas no citu veidu atkritumiem un nododiet tās pārstrādei atbilstoši vietējai bezmaksas bateriju pārstrādes sistēmai.



Pareiza atbrīvošanās no šī izstrādājuma (elektriskā un elektroniskā aprīkojuma atkritumi)

(Attiecas uz valstīm, kur tiek izmantotas atsevišķas savākšanas sistēmas.)

Šis marķējums uz izstrādājuma, piederumiem vai dokumentācijas norāda, ka pēc izstrādājuma kalpošanas laika beigām no izstrādājuma un tā elektroniskajiem piederumiem (piemēram, lādētāja, austiņām, USB kabeļa) nedrīkst atbrīvoties kopā ar sadzīves atkritumiem. Lai nepieļautu iespējamu kaitējumu apkārtējai videi vai cilvēku veselībai nekontrolētas atkritumu likvidēšanas dēļ, atdaliet šos priekšmetus no citu veidu atkritumiem un utilizējiet tos atbilstoši prasībām, tādējādi veicinot materiālo resursu ilgtspējīgu atkārtoto izmantošanu.

Lai saņemtu detalizētu informāciju par to, kur un kā var nogādāt šos priekšmetus, lai tos pārstrādātu videi draudzīgā veidā, māsaiemniecību lietotājiem ir jāsasazinās ar mazumtirgotāju, no kura viņi iegādājās šo izstrādājumu, vai vietējo valsts iestādi.

Komerclietotājiem ir jāsasazinās ar piegādātāju un jāiepazīstas ar pirkšanas līguma noteikumiem un nosacījumiem. Šo izstrādājumu un tā elektroniskos piederumus nedrīkst sajaukt ar citiem likvidējamiem uzņēmuma atkritumiem.

Informāciju par uzņēmuma Samsung saistībām vides aizsardzības jomā un ar izstrādājumu saistītajiem tiesību aktos noteiktajiem pienākumiem, piemēram, REACH, WEEE, Akumulatori, skatiet vietnē: http://www.samsung.com/uk/aboutsamsung/samsungelectronics/corporatecitizenship/data_corner.html

SAUGOS INFORMACIJA

SAUGOS ĮSPĖJIMAI

NENUIMKITE DANGTELIO (ARBA GALINĖS DALIES), KAD SUMAŽINTUMĖTE ELEKTROS SMŪGIO PAVOJŲ.

ĮRENGINYJE NĖRA DALIŲ, KURIŲ TECHNINĘ PRIEŽIŪRĄ GALI ATLIKTI NAUDOTOJAS. DĖL TECHNINĖS PRIEŽIŪROS DARBŲ KREIPKITĖS Į KVALIFIKUOTUS TECHNINĖS PRIEŽIŪROS SPECIALISTUS.

|  | DĖMESIO ELEKTROS SMŪGIO PAVOJUS, NEATIDARYKITE |  |
|---|---|---|
|  | Šis simbolis nurodo, kad viduje teka aukšta įtampa. Liestis su bet kokiomis vidinėmis gaminio dalimis yra pavojinga. | |
|  | Šis simbolis nurodo, kad televizorius pristatomas kartu su svarbia medžiaga apie jo veikimą ir techninę priežiūrą. | |
|  | Tai yra II klasės prietaisas. Šis simbolis rodo, kad prietaiso nebūtina įžeminti į saugų įžeminimo tinklą. | |
|  | Kintamosios srovės įtampa. Šis simbolis nurodo, kad viduje teka aukštoji įtampa, jos vertė nurodyta prie AC simbolio. | |
|  | Pastoviosios srovės įtampa. Šis simbolis nurodo, kad viduje teka aukštoji įtampa, jos vertė nurodyta prie DC simbolio. | |
|  | Dėmesio. Vadovaukitės naudojimo instrukcijomis. Šis simbolis rodo, kad būtina vadovautis naudojimo instrukcijomis, susijusiomis su sauga. | |

ĮSPĖJIMAS

- Siekdami sumažinti gaisro arba elektros smūgio pavojų, saugokite šį įrenginį nuo lietaus arba drėgmės.

DĖMESIO

- NORĖDAMI IŠVENGTI ELEKTROS SMŪGIO, PLATŲ KIŠTUKO KONTAKTĄ KIŠKITE Į PLAČIĄ LIZDO ANGĄ IR ĮSTUMKITE IKI GALO.
- Įrenginys visada turi būti prijungtas prie kintamosios srovės elektros lizdo naudojant apsauginę įžeminimo jungtį.
- Norint atjungti įrenginį nuo maitinimo tinklo, reikia ištraukti kištuką iš maitinimo tinklo lizdo, todėl maitinimo tinklo kištuką turi būti lengva naudoti.
- Saugokite, kad ant įrenginio neužlašėtų arba neužtikštų skysčio. Nedėkite ant įrenginio daiktų su skysčiais, pvz., vazų.
- Norėdami šį įrenginį išjungti, turite ištraukti maitinimo laido kištuką iš sieninio lizdo. Todėl maitinimo laido kištukas turi būti visada lengvai pasiekiamas.

ATSARGUMO PRIEMONĖS

1. Įsitinkinkite, kad kintamosios srovės maitinimo šaltinis jūsų namuose atitinka energijos reikalavimus, nurodytus ant apatinėje gaminio pusėje esančio identifikavimo lipduko. Pastatykite gaminį horizontaliai ant tinkamo pagrindo (baldo), kad aplink būtų pakankamai vietos ventilacijai (7–10 cm). Patikrinkite, ar ventilacijos angos neuždengtos. Nedėkite įrenginio ant stiprintuvų arba kitos įrangos, kuri gali įkaisti. Šis įrenginys skirtas naudoti nuolat. Norėdami visiškai išjungti įrenginį, ištraukite kintamosios srovės laido kištuką iš sieninio elektros lizdo. Ištraukite maitinimo laido kištuką, jei planuojate įrenginio ilgą laiką nenaudoti.
2. Per perkūniją ištraukite kintamosios srovės laido kištuką iš sieninio elektros lizdo. Dėl žaibavimo padidėjusi įtampa gali įrenginį sugadinti.
3. Saugokite įrenginį nuo tiesioginių saulės spindulių ir kitų šilumos šaltinių. Dėl to gali perkaisti įrenginys ir sutrikti jo veikimas.
4. Saugokite gaminį nuo drėgmės (pvz., vazų) ir karščio pertekliaus (pvz., židinio) arba nuo įrangos, sukuriančios stiprius magnetinius ar elektrinius laukus. Atjunkite maitinimo laidą nuo kintamosios srovės šaltinio, jei įrenginys veikia netinkamai. Jūsų gaminyje nėra skirtas pramoniniam naudojimui. Jis skirtas tik asmeniniam naudojimui. Galimas kondensacijos poveikis, jei gaminyje buvo laikomas žemoje temperatūroje. Jei gabenote įrenginį žiemą, prieš naudodami palaukite maždaug 2 valandas, kol įrenginys įšils iki kambario temperatūros.

5. Baterijose, naudojamose su šiuo gaminiu, yra cheminių medžiagų, kurios yra kenksmingos aplinkai. Neišmeskite baterijų kartu su kitomis mišriomis buitinėmis atliekomis. Nemeskite baterijų į ugnį. Nesukelkite trumpojo jungimo, neardykite ar neperkaitinkite baterijų. Jei baterija pakeičiama netinkamai, kyla sprogo pavojus. Naudokite tik tokias pačias arba atitinkamo tipo baterijas.

APIE ŠĮ VADOVĄ

Naudotojo vadove yra dvi dalys: šis paprastas popierinis NAUDOTOJO VADOVAS ir IŠSAMUS VADOVAS, kurį galite atsisiųsti.



NAUDOTOJO VADOVAS

Šiuo vadovu naudokitės saugumo instrukcijoms, gaminio montavimo nurodymams, komponentams, sujungimams ir gaminimo specifikacijos peržiūreti.



IŠSAMUS VADOVAS

Nuskaitytę QR kodą IŠSAMUS VADOVAS rasite „Samsung“ internetiniame klientų aptarnavimo centre. Jei norite peržiūrėti vadovą savo kompiuteryje arba mobiliajame įrenginyje, iš „Samsung“ svetainės atsisiųskite jį dokumentų formatu. (<http://www.samsung.com/support>)

Dizainas ir specifikacijos gali būti keičiami be išankstinio įspėjimo.

TURINYS

| | | |
|-----------|--|-----------|
| 01 | Komponentų patikrinimas | 2 |
| | Baterijų įdėjimas prieš pradėdant naudoti nuotolinio valdymo pultu (2 AA tipo baterijos) | 2 |
| 02 | Gaminio apžvalga | 3 |
| | Priekinis / dešinės pusės „Soundbar“ skydelis | 3 |
| | Apatinis „Soundbar“ skydelis | 4 |
| 03 | „Soundbar“ prijungimas | 5 |
| | Elektros šaltinio prijungimas | 5 |
| | „Soundbar“ prijungimas prie žemųjų dažnių garsiakalbio | 6 |
| | – Automatinis žemųjų dažnių garsiakalbio ir „Soundbar“ sujungimas | 6 |
| | – Žemųjų dažnių garsiakalbio prijungimas rankiniu būdu, jei nepavyksta prijungti automatiškai | 7 |
| | „SWA-8500S“ prijungimas prie „Soundbar“ (parduodama atskirai) | 8 |
| 04 | Prijungimas prie televizoriaus | 10 |
| | 1 būdas. Prijungimas naudojant kabelį | 10 |
| | – Prijungimas naudojant optinį kabelį | 10 |
| | – Televizoriaus prijungimas naudojant HDMI kabelį | 11 |
| | 2 būdas. Prijungimas belaidžiu ryšiu | 12 |
| | – Televizoriaus prijungimas per „Bluetooth“ | 12 |
| 05 | Išorinio įrenginio prijungimas | 14 |
| | Prijungimas naudojant optinį arba analoginio garso (AUX) kabelį | 14 |
| | Prijungimas naudojant HDMI kabelį | 15 |
| 06 | USB atminties įrenginio prijungimas | 16 |

| | | |
|-----------|---|-----------|
| 07 | Mobiliojo įrenginio prijungimas | 18 |
| | Prijungimas per „Bluetooth“ | 18 |
| | Programos „Samsung Audio Remote“ naudojimas | 21 |
| | – Programėlės „Samsung Audio Remote“ diegimas | 21 |
| | – Programėlės „Samsung Audio Remote“ paleidimas | 21 |
| 08 | Nuotolinio valdymo pulto naudojimas | 22 |
| | Kaip naudotis nuotolinio valdymo pultu | 22 |
| | „Soundbar“ garsumo reguliavimas televizoriaus nuotolinio valdymo pultu | 25 |
| | Paslėptų mygtukų naudojimas (mygtukai, turintys daugiau nei vieną funkciją) | 26 |
| | Skirtingų režimų garso efektų išvesties techniniai duomenys | 26 |
| 09 | Sienos laikiklio montavimas | 27 |
| | Su įrengimu susijusios atsargumo priemonės | 27 |
| | Tvirtinimo prie sienos komponentai | 27 |
| 10 | Programinės įrangos naujinimas | 29 |
| | Atnaujinimo procedūra | 30 |
| | Jei nepasirodo „UPDATE“ | 30 |
| 11 | Trikčių šalinimas | 31 |
| 12 | Licencija | 32 |
| 13 | Atvirosios programinės įrangos licencijos pranešimas | 32 |
| 14 | Svarbi pastaba apie techninę priežiūrą | 32 |
| 15 | Techniniai duomenys ir vadovas | 33 |
| | Specifikacijos | 33 |

01 KOMPONENTŲ PATIKRINIMAS

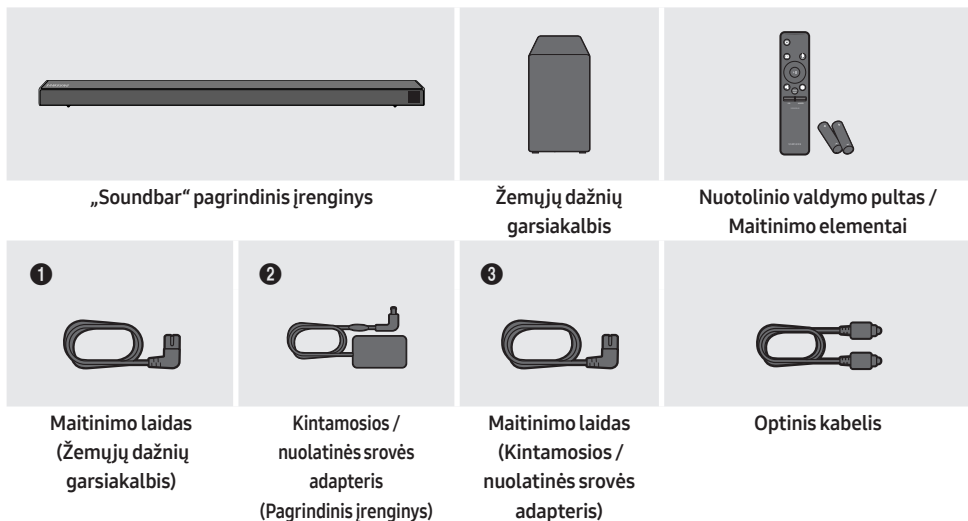

- Daugiau informacijos apie energijos tiekimą ir sąnaudas žr. prie gaminio pritvirtintoje etiketėje. (Etiketė: „Soundbar“ pagrindinio įrenginio apačia)
- Maitinimo jungčių prijungimo veiksmai yra sužymėti (1, 2, 3). Jei reikia daugiau informacijos apie maitinimo jungčių prijungimą, žr. 5 psl.
- Informacija apie „Soundbar“ tvirtinimo prie sienos komponentus pateikiama 27 psl.
- Norėdami įsigyti papildomų komponentų ar laidų, kreipkitės į „Samsung“ techninės priežiūros arba „Samsung“ klientų aptarnavimo centrą.
- Priedų išvaizda gali šiek tiek skirtis nuo parodytųjų paveikslėlyje.

Baterijų įdėjimas prieš pradėdant naudoti nuotolinio valdymo pultu (2 AA tipo baterijos)

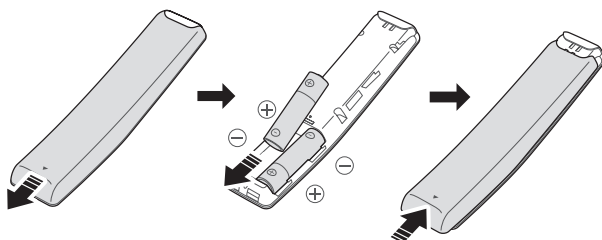

Pastumkite baterijų dangtelį rodyklės kryptimi, kol jis visiškai nusiims. 2 AA baterijas (1,5 V) įdėkite teisingai pasirinkdami poliškumo kryptį. Pastumkite baterijų dangtelį ir įstatykite atgal į vietą.

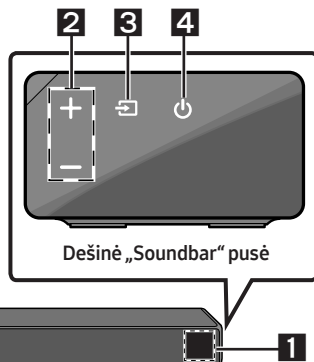
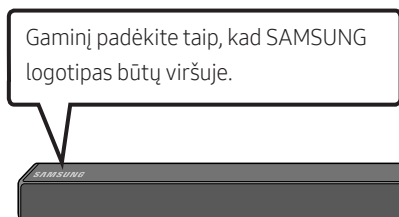

02 GAMINIO APŽVALGA

Priekinis / dešinės pusės „Soundbar“ skydelis



| 1 | Ekranas Rodoma gaminio būsena ir dabartinis režimas. | | | | | | | | | | | | | | |
|-----------------------------|---|------------------|---------|-----------------------------|------|------------------------|---|-------------|-----|--------------|------|-------------------|----|-------------|-----|
| 2 | +/- (Garsumo) mygtukas Reguliuojamas garsumas. <ul style="list-style-type: none">Reguliuojant garsumo lygis rodomas „Soundbar“ priekiniame ekrane. | | | | | | | | | | | | | | |
| 3 |  (Šaltinio) mygtukas Pasirenkamas šaltinio įvesties režimas. <table border="1" data-bbox="151 906 980 1168"><thead><tr><th>Įvesties režimas</th><th>Ekranas</th></tr></thead><tbody><tr><td>Optinė skaitmeninė išvestis</td><td>D.IN</td></tr><tr><td>ARC (HDMI OUT) įvestis</td><td>D.IN → TV ARC (Automatinis konvertavimas)</td></tr><tr><td>AUX įvestis</td><td>AUX</td></tr><tr><td>HDMI įvestis</td><td>HDMI</td></tr><tr><td>BLUETOOTH režimas</td><td>BT</td></tr><tr><td>USB režimas</td><td>USB</td></tr></tbody></table> <ul style="list-style-type: none">Jei norite įjungti režimą BT PAIRING, šaltinį perjunkite į režimą BT, tada paspauskite ir ilgiau nei 5 sek. palaikykite  (Šaltinio) mygtuką. | Įvesties režimas | Ekranas | Optinė skaitmeninė išvestis | D.IN | ARC (HDMI OUT) įvestis | D.IN → TV ARC (Automatinis konvertavimas) | AUX įvestis | AUX | HDMI įvestis | HDMI | BLUETOOTH režimas | BT | USB režimas | USB |
| Įvesties režimas | Ekranas | | | | | | | | | | | | | | |
| Optinė skaitmeninė išvestis | D.IN | | | | | | | | | | | | | | |
| ARC (HDMI OUT) įvestis | D.IN → TV ARC (Automatinis konvertavimas) | | | | | | | | | | | | | | |
| AUX įvestis | AUX | | | | | | | | | | | | | | |
| HDMI įvestis | HDMI | | | | | | | | | | | | | | |
| BLUETOOTH režimas | BT | | | | | | | | | | | | | | |
| USB režimas | USB | | | | | | | | | | | | | | |
| 4 |  (Maitinimo) mygtukas Įjungiamas arba išjungiamas maitinimas. | | | | | | | | | | | | | | |

- Prijungus kintamosios srovės laidą, maitinimo mygtukas pradės veikti po 4–6 sek.
- Kai įjungsitė įrenginį, praeis maždaug 4–5 sek., kol bus pradėtas atkurti garsas.
- Jei norite mėgautis tik „Soundbar“ garsiakalbio atkuriamu garsu, turite išjungti TV garsiakalbius įjėgę į TV garso nustatymo meniu. Žr. savininko vadovą, gautą su savo televizoriumi.

Apatinis „Soundbar“ skydelis

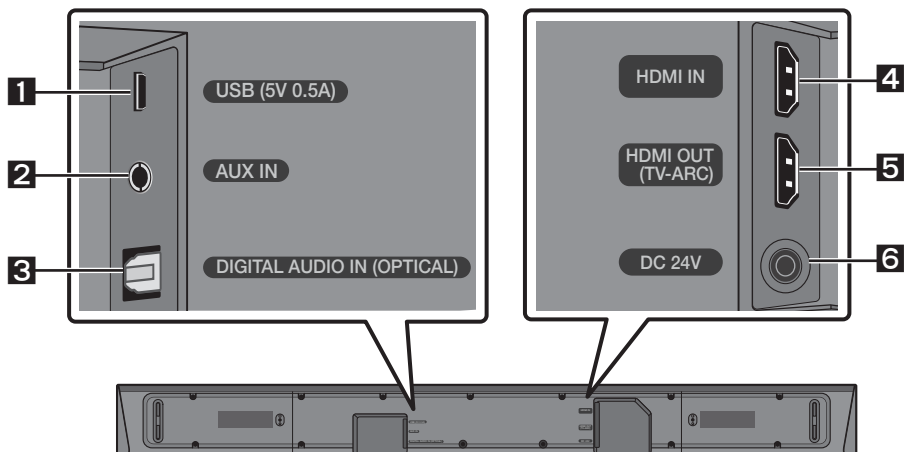

| | |
|----------|---|
| 1 | USB (5V 0.5A) Skirta USB įrenginiu prijungti norint leisti muzikos failus iš USB įrenginio per „Soundbar“. |
| 2 | AUX IN Skirta prijungti prie išorinio įrenginio analoginės išvesties. |
| 3 | DIGITAL AUDIO IN (OPTICAL) Skirta prijungti prie išorinio įrenginio skaitmeninės (optinės) išvesties. |
| 4 | HDMI IN Priimami skaitmeninio vaizdo ir garso signalai tuo pačiu metu, naudojant HDMI kabelį. Skirta prijungti prie išorinio įrenginio HDMI išvesties. |
| 5 | HDMI OUT (TV-ARC) Skirta prijungti prie HDMI (ARC) lizdo televizoriuje. |
| 6 | DC 24V (Maitinimo šaltinio įvadas) Skirta kintamosios / nuolatinės srovės adapteriui prijungti. |

- Norėdami išjungti kintamosios arba nuolatinės srovės maitinimo adapterio maitinimo laidą iš sieninio elektros lizdo, ištraukite kištuką. Netraukite už laido.
- Nejunkite šio įrenginio arba kitų komponentų prie kintamosios srovės elektros lizdo, kol nebus prijungti visi komponentai.

03 „SOUNDBAR“ PRIJUNGIMAS

Elektros šaltinio prijungimas

Naudodamiesi maitinimo komponentais (1, 2, 3), prijunkite žemųjų dažnių garsiakalbį ir „Soundbar“ prie elektros lizdo toliau nurodyta tvarka:

- 1 Prijunkite maitinimo laidą prie žemųjų dažnių garsiakalbio.
- 2 Prijunkite maitinimo išvado laidą prie maitinimo adapterio, tada prie „Soundbar“ garsiakalbio.
- 3 Įjunkite maitinimo laidą į sieninę rozetę.

Žr. toliau pateikiamą iliustraciją.

- Jei reikia daugiau informacijos apie reikalingą elektros maitinimo šaltinį ir energijos sąnaudas, žr. prie gaminio priklijuotą etiketę. (Etiketė: „Soundbar“ pagrindinio įrenginio apačia)

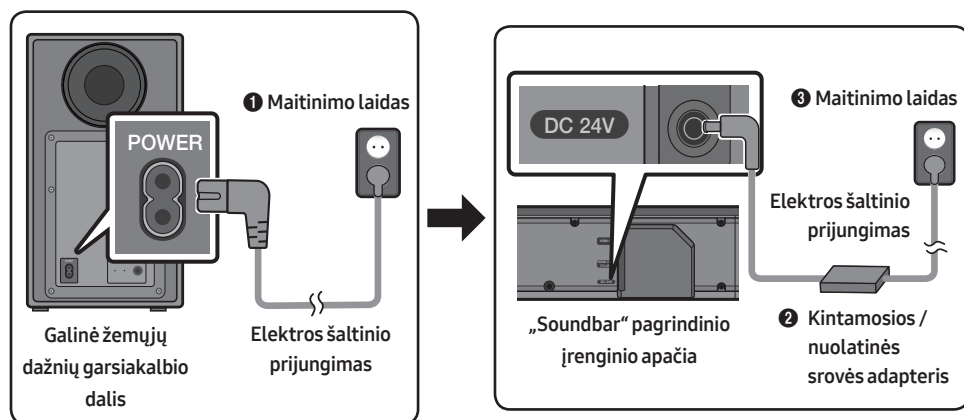

- Įsitinkite, kad kintamosios / nuolatinės srovės adapteris padėtas ant stalo arba grindų. Jei kintamosios / nuolatinės srovės adapteris kabės, o kintamosios srovės laido įvadas bus pakreiptas į viršų, į adapterį gali patekti vandens arba kitų pašalinių medžiagų ir gali sutrikti adapterio veikimas.

„Soundbar“ prijungimas prie žemųjų dažnių garsiakalbio

Prijungę žemųjų dažnių garsiakalbį galite mėgautis sodriais žemųjų dažnių garsais.

Automatinis žemųjų dažnių garsiakalbio ir „Soundbar“ sujungimas

Kai prijungę maitinimo laidus prie „Soundbar“ ir žemųjų dažnių garsiakalbio įjungiame maitinimą, žemųjų dažnių garsiakalbis automatiškai prijungiamas prie „Soundbar“.

- Kai automatinis siejimas bus baigtas, įsijungs galinėje žemųjų dažnių garsiakalbio dalyje esantys mėlyni indikatoriai.

LED indikatorių lemputės galinėje žemųjų dažnių garsiakalbio dalyje

| LED | Būsena | Aprašas | Sprendimas |
|-------------------|--------|---|---|
| Mėlyna | Dega | Sėkmingai prisijungta (įprastas veikimas) | - |
| | Mirksi | Ryšys atkuriamas | Patikrinkite, ar maitinimo laidas tinkamai prijungtas prie pagrindinio „Soundbar“ įrenginio, arba palaukite apie 5 min. Jei ir toliau mirksi, pabandykite žemųjų dažnių garsiakalbį prijungti rankiniu būdu. Žr. 7 psl. |
| Raudona | Dega | Budėjimo režimas („Soundbar“ pagrindinis įrenginys išjungtas) | Patikrinkite, ar maitinimo laidas tinkamai prijungtas prie pagrindinio „Soundbar“ įrenginio. |
| | | Nepavyko prisijungti | Prijunkite dar kartą. Žr. 7 psl. pateikiamas rankinio prijungimo instrukcijas. |
| Raudona ir mėlyna | Mirksi | Gedimas | Žr. vadove pateikiamą „Samsung“ techninės priežiūros centro kontaktinę informaciją |

Žemųjų dažnių garsiakalbio prijungimas rankiniu būdu, jei nepavyksta prijungti automatiškai

Prieš atliekant toliau aprašytą prijungimo rankiniu būdu procedūrą

- Patikrinkite, ar tinkamai prijungti „Soundbar“ ir žemųjų dažnių garsiakalbio maitinimo laidai.
- Įsitikinkite, ar „Soundbar“ įjungtas.

1. Paspauskite ir bent 5 sekundes palaikykite galinėje žemųjų dažnių garsiakalbio dalyje esantį **ID SET**.
 - Žemųjų dažnių garsiakalbio galinėje dalyje esantis raudonas indikatorius išsijungia ir pradeda mirksėti mėlynas indikatorius.

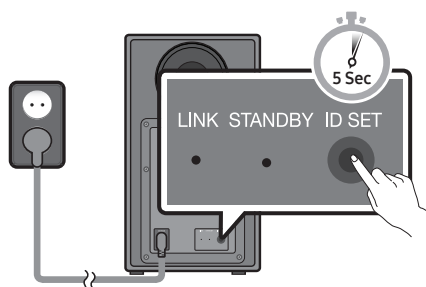

Galinė žemųjų dažnių garsiakalbio dalis

2. Paspauskite ir ne trumpiau nei 5 sekundes palaikykite nuspaudę nuotolinio valdymo pulto mygtuką **Aukštyn**.
 - Kurį laiką „Soundbar“ ekrane bus rodomas pranešimas **ID SET**, kuris vėliau išnyks.
 - „Soundbar“ įsijungs automatiškai, kai bus baigta **ID SET** operacija.

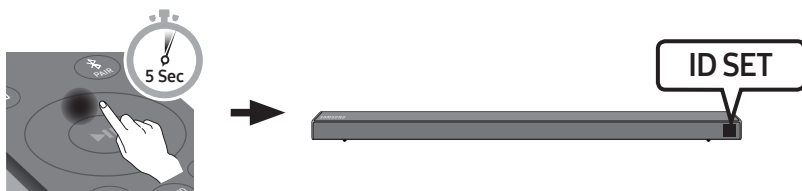

3. Patikrinkite, ar LINK LED indikatorius nepertraukiamai šviečia mėlyna spalva (tai reiškia, jog įrenginiai prijungti).

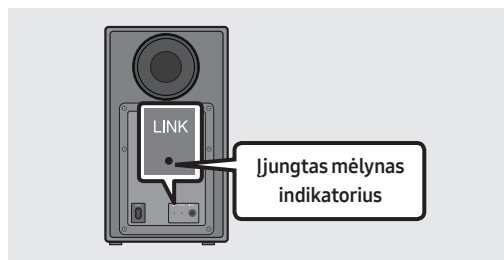

Sujungus „Soundbar“ ir belaidį žemųjų dažnių garsiakalbį, LINK LED indikatorius nustoja mirksėjęs ir ima nepertraukiamai šviesti mėlyna spalva.

PASTABOS

- Nejunkite šio gaminio ar televizoriaus maitinimo laidą į sieninį elektros lizdą, kol nėra sujungti visi komponentai.
- Prieš perkeldami į kitą vietą arba montuodami šį gaminį, būtinai išjunkite maitinimą ir atjunkite maitinimo laidą.
- Jei pagrindinis įrenginys yra išjungtas, belaidis žemųjų dažnių garsiakalbis persijungs į budėjimo režimą, o įrenginio gale kelis kartus sumirksėjęs mėlynas STANDBY režimo LED indikatorius pradės šviesti raudonai.
- Netoli „Soundbar“ garsiakalbio veikiant įrenginiui, kuris naudoja tokius pačius dažnius (5,8 GHz), kaip ir „Soundbar“ garsiakalbis, gali trūkinėti garsas.
- Maksimalus pagrindinio įrenginio belaidžio ryšio signalo perdavimo atstumas yra apie 10 metrų, tačiau jis gali skirtis priklausomai nuo naudojimo aplinkos. Jei tarp pagrindinio įrenginio ir belaidžio žemųjų dažnių garsiakalbio yra plieno, betono arba metalo siena, sistema gali visai neveikti, nes belaidžio ryšio signalas negali prasiskverbti per metalą.

ATSARGUMO PRIEMONĖS

- Belaidžio ryšio priėmimo antenos įmontuotos į belaidį žemųjų dažnių garsiakalbį. Saugokite įrenginius nuo vandens ir drėgmės.
- Tam, kad garsas būtų optimalus, įsitikinkite, kad prie belaidžio žemųjų dažnių garsiakalbio ir belaidžio ryšio imtuvo modulio (parduodamas atskirai) nėra jokių kliūčių.

„SWA-8500S“ prijungimas prie „Soundbar“ (parduodama atskirai)

Prie „Soundbar“ garsiakalbio (parduodama atskirai) prijungę „Samsung“ belaidžių galinių garsiakalbių komplektą („SWA-8500S“), garsą išplėsite iki tikro belaidžio erdvinio garso.

1. Prijunkite belaidį imtuvo modulį prie 2 erdvinių garsiakalbių.
 - Garsiakalbio laidai paženklinėti atitinkama spalva.

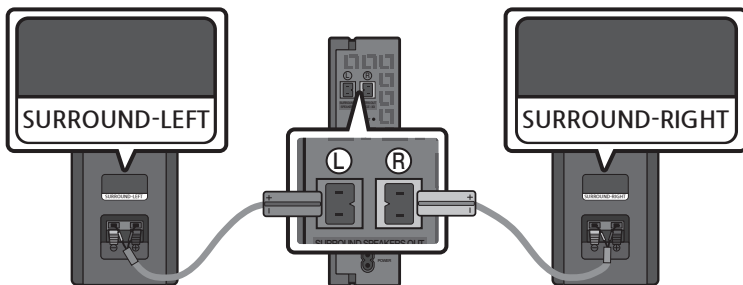

- Prijungę belaidį imtuvo modulį prie elektros lizdo, patikrinkite jo parengties būseną.
 - Mirksi belaidžio ryšio imtuvo modulio LED indikatoriaus lemputė LINK (mėlyna LED lemputė). Jei LED nemirksi, rašiklio galiuku paspauskite mygtuką **ID SET**, esantį galinėje belaidžio imtuvo modulio pusėje, ir palaikykite nuspaudę apie 5–6 sek., kol LED indikatoriaus LINK lemputė ims mirksėti (mėlyna spalva). Daugiau informacijos apie LED indikatorių ieškokite SWA-8500S naudotojo vadove.

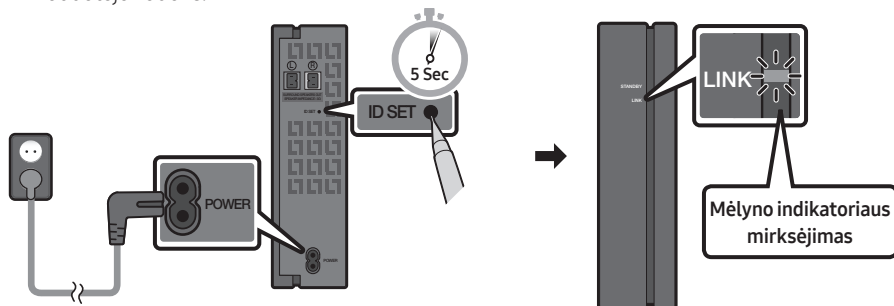

- Paspauskite ir ne trumpiau nei 5 sekundes palaikykite nuspaudę nuotolinio valdymo pulto mygtuką **Aukštyn**.
 - Kurį laiką „Soundbar“ ekrane bus rodomas pranešimas **ID SET**, kuris vėliau išnyks.
 - „Soundbar“ įsijungs automatiškai, kai bus baigta **ID SET** operacija.

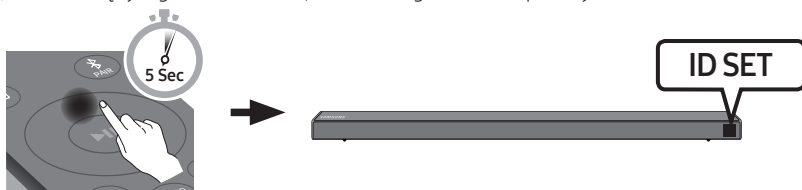

⚠ DĒMESIO

- Kai „Soundbar“ atkuria muziką jo jungimo prie „SWA-8500S“ metu, baigiant prijungti iš žemųjų dažnių garsiakalbio gali sklirti trūkčiojantis garsas.
- Patikrinkite, ar LINK LED indikatorius nepertraukiamai šviečia mėlyna spalva (tai reiškia, jog įrenginiai prijungti).

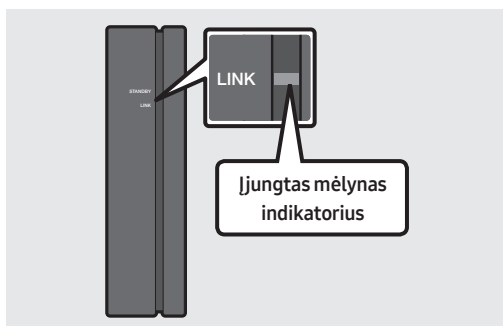

Sujungus „Soundbar“ ir belaidį imtuvo modulį, LINK LED indikatorius nustoja mirksėti ir nepertraukiamai šviečia mėlyna spalva.

- Jei „SWA-8500S“ nėra prijungtas, pakartokite procedūrą nuo 2 veiksmo.

04 PRIJUNGIMAS PRIE TELEVIZORIAUS

Televizoriaus garsą leiskite per „Soundbar“ naudodami laidinę ar belaidę jungtį.

- Kai „Soundbar“ prijungiamas prie pasirinkto „Samsung“ televizoriaus, „Soundbar“ galima valdyti televizoriaus nuotolinio valdymo pultu.
 - Ši funkcija veikia 2017 m. ir naujesnės laidos „Samsung Smart TV“ televizoriuose, kurie palaiko „Bluetooth“, prijungiant „Soundbar“ prie televizoriaus optiniu laidu.
 - Ši funkcija leidžia televizoriaus meniu reguliuoti garso lauką ir įvairius nustatymus, garsumą bei garsą nutildyti.

1 būdas. Prijungimas naudojant kabelį

Kai transliuojami signalai yra „Dolby Digital“, o skaitmeninės išvesties garso formato nustatymas jūsų televizoriuje yra PCM, rekomenduojama pakeisti šį nustatymą į „Dolby Digital“. Kai nustatymas pakeistas, galite mėgautis geresne garso kokybe. (Meniu gali skirtis ir priklausyti nuo televizoriaus gamintojo.)

Prijungimas naudojant optinį kabelį

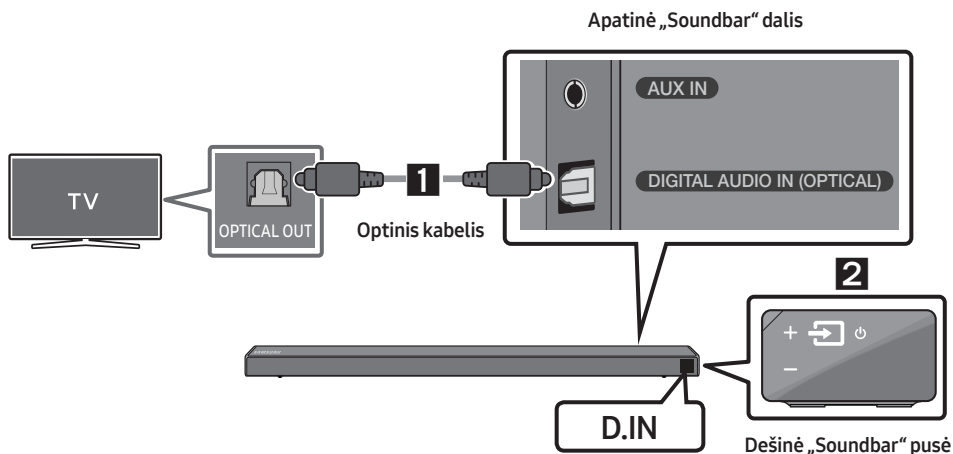

1. Sujunkite „Soundbar“ garsiakalbio lizdą **DIGITAL AUDIO IN (OPTICAL)** su televizoriaus lizdu OPTICAL OUT skaitmeniniu optiniu kabeliu.
2. Dešiniajame skydelyje arba nuotolinio valdymo pulte paspauskite  (**Šaltinio**) mygtuką, tada pasirinkite režimą **D.IN**.

Auto Power Link

Auto Power Link funkcija automatiškai įjungia „Soundbar“, kai įjungiate televizorių.

1. Sujunkite „Soundbar“ garsiakalbį ir televizorių skaitmeniniu optiniu kabeliu.
2. Norėdami įjungti arba išjungti automatinio maitinimo sąsają, paspauskite ir 5 sek. palaikykite nuspaudę nuotolinio valdymo pulto mygtuką **Kairėn** (dešinėje pusėje pateiktoje iliustracijoje pavaizduotas mėlynas taškas).
 - Pagal numatytąsias nuostatas automatinio maitinimo sąsaja yra įjungta. (Norėdami išjungti šią funkciją, paspauskite ir 5 sek. palaikykite nuspaudę nuotolinio valdymo pulto mygtuką **Kairėn**.)
 - Atsižvelgiant į prijungtą įrenginį, funkcija automatinio siejimo įjungus funkcija gali neveikti.
 - Ši funkcija veikia tik įjungus režimą **D.IN**.



Televizoriaus prijungimas naudojant HDMI kabelį

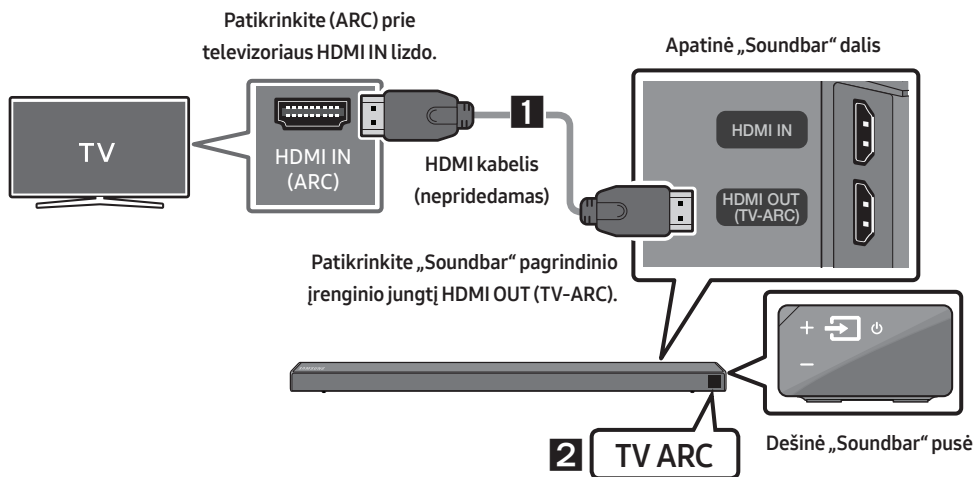

1. Įjungę „Soundbar“ ir televizorių prijunkite HDMI kabelį (nepridedamas), kaip parodyta paveikslėlyje.
2. „Soundbar“ pagrindinio įrenginio ekrane rodoma **TV ARC**, o per „Soundbar“ leidžiamas televizoriaus garsas
 - Jei televizoriaus garso nesigirdi, nuotolinio valdymo pulte arba dešiniajame „Soundbar“ šone paspauskite (**Saltinio**) mygtuką, kad įjungtumėte režimą **D.IN**. Ekrane paeiliui rodoma **D.IN** ir **TV ARC**, tada pasigirsta televizoriaus garsas.

- Jei „Soundbar“ pagrindinio įrenginio ekrano lange nepasirodo „TV ARC“, patikrinkite, ar HDMI kabelis (nepriedamas) prijungtas prie tinkamo lizdo.
- Naudodami garsumo reguliavimo mygtukus televizoriaus nuotolinio valdymo pulte pakeiskite „Soundbar“ garsumo lygį.

PASTABOS

- HDMI yra sąsaja, leidžianti perduoti vaizdo ir garso duomenis skaitmeniniu būdu naudojant tik vieną jungtį.
- Jei televizoriuje yra ARC prievadas, prijunkite HDMI kabelį prie HDMI IN (ARC) prievado.
- Jei įmanoma, rekomenduojame naudoti bešerdį HDMI kabelį. Naudojant šerdinį HDMI kabelį, jis turėtų būti mažesnio nei 14 mm skersmens.
- „Anynet+“ funkcija turi būti įjungta.
- Ši funkcija negalima, jei pasirinktas HDMI kabelis nepalaiko ARC.

2 būdas. Prijungimas belaidžiu ryšiu

Televizoriaus prijungimas per „Bluetooth“

Prijungę televizorių per „Bluetooth“ stereogarsu galite mėgautis be jokios laidų raizgalynės.

- Vienu metu galima prijungti tik vieną televizorių.

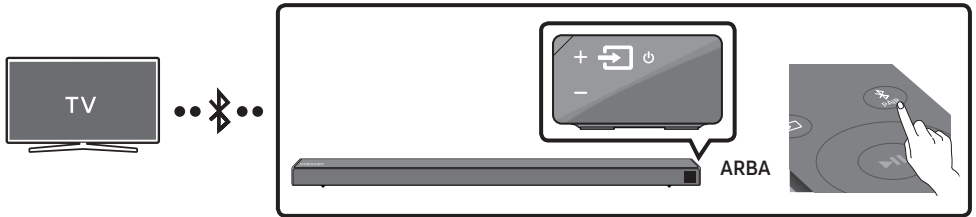

Prijungimas pirmą kartą

1. Paspauskite nuotolinio valdymo pulto mygtuką **PAIR** ir įjunkite režimą „**BT PAIRING**“.

(ARBA) a. Dešiniajame skydelyje paspauskite mygtuką (**Šaltinio**) ir pasirinkite „**BT**“.

- b. Ekrane pasirodžius „**BT READY**“, dešiniajame „Soundbar“ skydelyje paspauskite ir ilgiau nei 5 sek. palaikykite nuspaudę mygtuką (**Šaltinio**), kol pasirodys „**BT PAIRING**“.

2. Televizoriuje įjunkite „Bluetooth“ režimą. (Daugiau informacijos pateikiama televizoriaus vadove.)
3. Televizoriaus ekrane rodomame sąraše pasirinkite **[AV] Samsung Soundbar Nxxx N-Series**. Televizoriaus „Bluetooth“ įrenginių sąraše pasiekiamas „Soundbar“ žymimas **Need Pairing** arba **Paired**. Jei norite prisijungti prie „Soundbar“, pasirinkite pranešimą ir užmezgkite ryšį.
 - Kai televizorių prijungiate, „Soundbar“ priekiniame ekrane parodoma **[TV pavadinimas] → BT**.
4. Dabar per „Soundbar“ galite leisti televizoriaus garsą.

Jei įrenginio nepavyksta prijungti

- Jei sąrašė rodomas anksčiau prijungto „Soundbar“ įrašas (pvz., **[AV] Samsung Soundbar Nxxx N-Series**), ištrinkite jį.
- Tada pakartokite 1–3 veiksmus.

PASTABA

- Kai prijungėte „Soundbar“ garsiakalbį prie televizoriaus pirmą kartą, norėdami atsijungti naudokite režimą **BT READY**.

„Soundbar“ atjungimas nuo televizoriaus

Dešiniajame skydelyje arba nuotolinio valdymo pulte paspauskite  (**Saltinio**) mygtuką ir įjunkite bet kurį kitą režimą nei **BT**.

- Atjungimas šiek tiek užtrunka, nes televizorius turi gauti atsakymą iš „Soundbar“. (Reikalingas laikas gali skirtis ir priklausyti nuo televizoriaus modelio.)
- Norėdami atšaukti automatinį „Soundbar“ ir TV sujungimą „Bluetooth“ ryšiu, paspauskite ir 5 sek. palaikykite nuspaudę nuotolinio valdymo pulto mygtuką **▶II (Leisti / Pristabdyti)**, kai „Soundbar“ yra nustatytas į „**BT READY**“ režimą. (Įjungimo → išjungimo jungiklis)

Kuo skiriasi BT READY ir BT PAIRING?

- **BT READY** : Šiuo režimu galite ieškoti anksčiau prijungtų televizorių arba prijungti anksčiau prijungtą mobilųjį įrenginį prie „Soundbar“ garsiakalbio.
- **BT PAIRING** : Esant nustatytam šiam režimui, prie „Soundbar“ garsiakalbio galite prijungti naują įrenginį. (Paspauskite nuotolinio valdymo pulto mygtuką **✳PAIR** arba paspauskite ir ilgiau nei 5 sek. palaikykite nuspaustą mygtuką  (**Saltinio**) dešinėje „Soundbar“ pusėje, kai „Soundbar“ yra nustatytas į „**BT**“ režimą.)

PASTABOS

- Jei prijungiant „Bluetooth“ įrenginį prašoma įvesti PIN kodą, įveskite <0000>.
- Veikiant „Bluetooth“ ryšio režimui „Bluetooth“ ryšys nutrūks, jei atstumas tarp „Soundbar“ garsiakalbio ir „Bluetooth“ įrenginio viršys 10 metrų.
- Parengties būsenos „Soundbar“ automatiškai išsijungia po 5 minučių.
- „Soundbar“ gali neatlikti „Bluetooth“ paieškos tinkamai neužmegzti ryšio esant šioms aplinkybėms:
 - jei aplink „Soundbar“ yra stiprus elektros laukas;
 - jei su „Soundbar“ vienu metu susiejami keli „Bluetooth“ įrenginiai;
 - jei „Bluetooth“ įrenginys išjungtas, jo nėra arba sugedo.
- Naudojant elektroninius įrenginius gali atsirasti radijo trikdžių. Elektromagnetines bangas skleidžiantys įrenginiai turi būti laikomi toliau nuo „Soundbar“ pagrindinio įrenginio, taip pat nuo mikrobangų krosnelių, belaidžio LAN įrenginių ir pan.

05 IŠORINIO ĮRENGINIO PRIJUNGIMAS

Kad per „Soundbar“ galėtumėte leisti išorinio įrenginio garsą, prie išorinio įrenginio prisijunkite naudodami laidinį arba belaidį tinklą.

Prijungimas naudojant optinį arba analoginio garso (AUX) kabelį

BD / DVD leistas /
priedėlis / žaidimų konsolė

Dešinė „Soundbar“ pusė

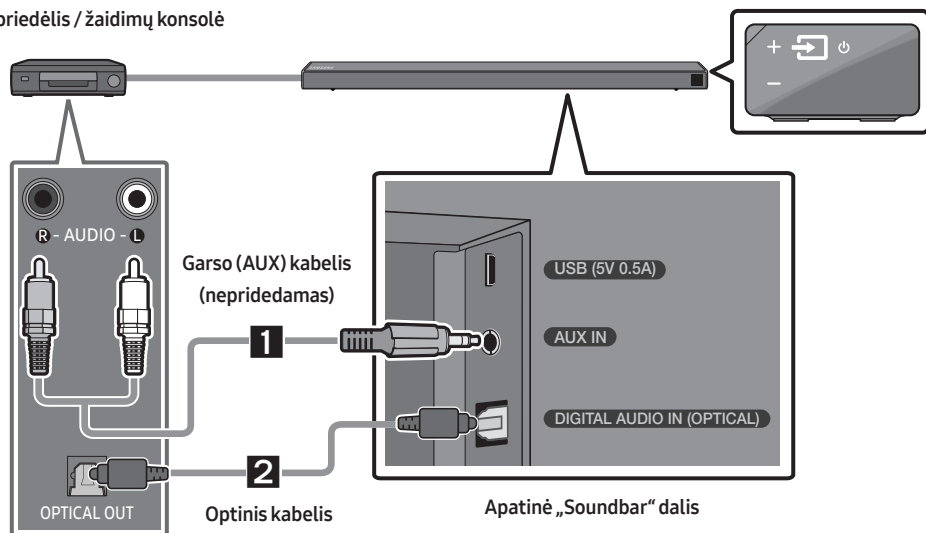

1 Garso (AUX) kabelis

- 1 Sujunkite pagrindinio įrenginio lizdą **AUX IN** (Garsas) ir šaltinio įrenginio lizdą **AUDIO OUT** garso kabeliu.
- 2 Pasirinkite režimą **AUX** dešiniajame skydelyje arba nuotolinio valdymo pulte paspausdami  (**Šaltinio**) mygtuką.

2 Optinis kabelis

- 1 Sujunkite pagrindinio įrenginio lizdą **DIGITAL AUDIO IN (OPTICAL)** ir šaltinio įrenginio lizdą **OPTICAL OUT** skaitmeniniu optiniu kabeliu.
- 2 Pasirinkite režimą **D.IN** dešiniajame skydelyje arba nuotolinio valdymo pulte paspausdami  (**Šaltinio**) mygtuką.

Prijungimas naudojant HDMI kabelį

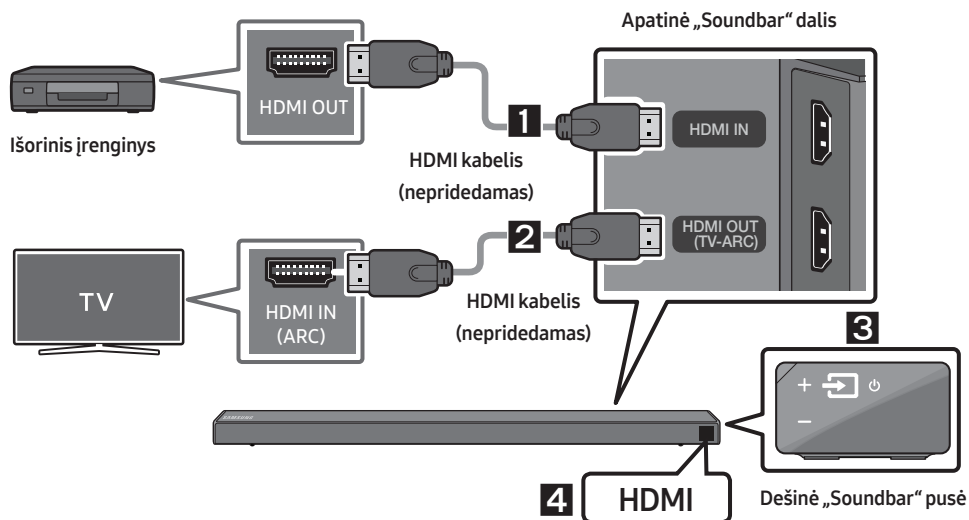

1. Vieną HDMI kabelio (nepridedamas) galą prijunkite prie gaminio užpakalinėje dalyje esančio lizdo **HDMI IN**, o kitą prie skaitmeninio įrenginio lizdo HDMI OUT.
2. Vieną HDMI kabelio (nepridedamas) galą prijunkite prie gaminio užpakalinėje dalyje esančio lizdo **HDMI OUT (TV-ARC)**, o kitą prie televizoriaus lizdo HDMI IN.
3. Dešiniajame skydelyje arba nuotolinio valdymo pulte paspauskite  (**Šaltinio**) mygtuką, tada pasirinkite režimą **HDMI**.
4. **HDMI** režimas rodomas „Soundbar“ ekrano skydelyje, o garsas leidžiamas.

06 USB ATMINTIES ĮRENGINIO PRIJUNGIMAS

Per „Soundbar“ galite leisti muzikos failus, esančius USB atminties įrenginiuose.

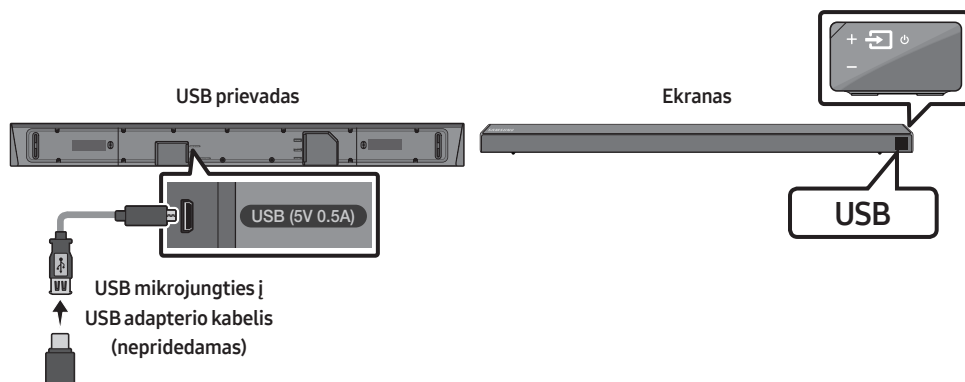

1. USB mikrojungties į USB adapterio kabelį su USB 2.0 mikrojungties USB kištuku (B tipo) viename gale ir standartine 2.0 USB jungtimi (A tipo) kitame gale prijunkite prie „Soundbar“ USB mikrojungties lizdo.
 - USB mikrojungties į USB adapterio kabelis parduodamas atskirai. Norėdami įsigyti, kreipkitės į „Samsung“ techninės priežiūros arba „Samsung“ klientų aptarnavimo centrą.
2. Prijunkite USB įrenginį prie adapterio kabelio galo, kuriame yra lizdas.
3. Dešiniajame skydelyje arba nuotolinio valdymo pulte paspauskite  (**Šaltinio**) mygtuką, tada pasirinkite režimą **USB**.
4. Ekrane parodoma **USB**.
5. Per „Soundbar“ leiskite muzikos failus iš USB atminties įrenginių.
 - „Soundbar“ automatiškai išjungiamas (Automatinio maitinimo išjungimo funkcija), jei daugiau nei 5 minutes neprijungiamas joks USB įrenginys.

Failų formatų tipų suderinamumo sąrašas

| Plėtinys | Kodekas | Diskretizavimo dažnis | Bitų perdavimo sparta |
|---------------|------------------------|-----------------------|---------------------------------|
| *.mp3 | MPEG 1 Layer2 | 16–48 KHz | 80–320 kb/s |
| | MPEG 1 Layer3 | 16–48 KHz | 80–320 kb/s |
| | MPEG 2 Layer3 | 16–48 KHz | 80–320 kb/s |
| | MPEG 2.5 Layer3 | 16–48 KHz | 80–320 kb/s |
| *.wma | Wave_Format_MSAudio1 | 16–48 KHz | 56–128 kb/s |
| | Wave_Format_MSAudio2 | 16–48 KHz | 56–128 kb/s |
| *.aac | AAC | 16–96 KHz | 48–320 kb/s |
| | AAC-LC | 16–96 KHz | 128–192 kb/s 5.1 k. 320 kb/s |
| | HE-AAC | 24–96 KHz | 48–64 kb/s 5.1 k. 160 kb/s |
| *.wav | - | 16–48 KHz | iki 3000 kb/s |
| *.ogg | OGG 1.1.0 | 16–48 KHz | 50–500 kb/s |
| *.flac | FLAC 1.1.0, FLAC 1.2.1 | 16–96 KHz | iki 3000 kb/s |

- Jei yra per daug aplankų ir failų, saugomų USB įrenginyje, gali praeiti šiek tiek laiko, kol „Soundbar“ garsiakalbis pasieks failus ir juos paleis.

07 MOBILIOJO ĮRENGINIO PRIJUNGIMAS



Prijungimas per „Bluetooth“

Prijungę mobilųjį įrenginį per „Bluetooth“ stereogarsu galite mėgautis be jokios laidų raizgalynės.

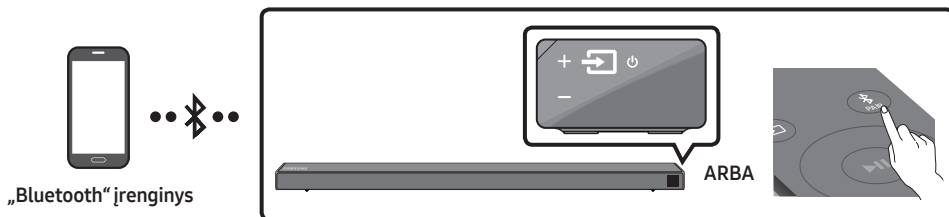
- Vienu metu galima prijungti tik vieną „Bluetooth“ įrenginį.



Prijungimas pirmą kartą

1. Paspauskite nuotolinio valdymo pulto mygtuką **PAIR** ir įjunkite režimą **„BT PAIRING“**.
(ARBA)
 - a. Dešiniajame skydelyje paspauskite mygtuką  (Šaltinio) ir pasirinkite **„BT“**.
„BT“ perjunkite į **„BT READY“**.
 - b. Ekrane pasirodžius **„BT READY“**, dešiniajame „Soundbar“ skydelyje paspauskite ir ilgiau nei 5 sek. palaikykite nuspaudę mygtuką  (Šaltinio), kol pasirodys **„BT PAIRING“**.
2. Sąraše pasirinkite **[AV] Samsung Soundbar Nxxx N-Series**.
 - Kai „Soundbar“ prijungiamas prie „Bluetooth“ įrenginio, priekiniame ekrane parodoma **[„Bluetooth“ įrenginio pavadinimas] → BT**.
3. Per „Soundbar“ leiskite muzikos failus iš įrenginio, kuris prijungtas per „Bluetooth“.



Jei įrenginio nepavyksta prijungti

- Jei sąrašė rodomas anksčiau prijungto „Soundbar“ įrašas (pvz., **[AV] Samsung Soundbar Nxxx N-Series**, ištrinkite jį.
- Tada pakartokite 1–2 veiksmus.

PASTABA

- Kai prijungėte „Soundbar“ garsiakalbį prie mobilųjį įrenginį pirmą kartą, norėdami atsijungti naudokite režimą **BT READY**.

Kuo skiriasi BT READY ir BT PAIRING?

- **BT READY** : Šiuo režimu galite ieškoti anksčiau prijungtų televizorių arba prijungti anksčiau prijungtą mobilųjį įrenginį prie „Soundbar“ garsiakalbio.
- **BT PAIRING** : Esant nustatytam šiam režimui, prie „Soundbar“ garsiakalbio galite prijungti naują įrenginį. (Paspauskite nuotolinio valdymo pulto mygtuką  **PAIR** arba paspauskite ir ilgiau nei 5 sek. palaikykite nuspaustą mygtuką  (**Šaltinio**) dešinėje „Soundbar“ pusėje, kai „Soundbar“ yra nustatytas į „BT“ režimą.)

PASTABOS

- Jei prijungiant „Bluetooth“ įrenginį prašoma įvesti PIN kodą, įveskite <0000>.
- Veikiant „Bluetooth“ ryšio režimui „Bluetooth“ ryšys nutrūks, jei atstumas tarp „Soundbar“ garsiakalbio ir „Bluetooth“ įrenginio viršys 10 metrų.
- Parengties būsenos „Soundbar“ automatiškai išsijungia po 5 minučių.
- „Soundbar“ gali neatlikti „Bluetooth“ paieškos tinkamai neužmegzti ryšio esant šioms aplinkybėms:
 - jei aplink „Soundbar“ yra stiprus elektros laukas;
 - jei su „Soundbar“ vienu metu susiejami keli „Bluetooth“ įrenginiai;
 - jei „Bluetooth“ įrenginys išjungtas, jo nėra arba sugedo.
- Naudojant elektroninius įrenginius gali atsirasti radijo trikdžių. Elektromagnetinės bangos skleidžiantys įrenginiai turi būti laikomi toliau nuo „Soundbar“ pagrindinio įrenginio, taip pat nuo mikrobangų krosnelių, belaidžio LAN įrenginių ir pan.
- „Soundbar“ palaiko SBC duomenis (44,1 kHz, 48 kHz).
- Prijunkite tik prie „Bluetooth“ įrenginių, palaikančių A2DP (AV) funkciją.
- „Soundbar“ garsiakalbio negalima jungti prie „Bluetooth“ įrenginio, kuris palaiko tik HF (Hands Free) funkciją.
- „Soundbar“ garsiakalbį susiejus su „Bluetooth“ įrenginiu ir įrenginio nuskaitytų įrenginių sąrašė pasirinkus **[AV] Samsung Soundbar Nxxx N-Series**, bus automatiškai įjungta „Soundbar“ **BT** veikseną.
 - Veikia tik tada, jei „Soundbar“ garsiakalbis nurodytas su „Bluetooth“ įrenginiu susietų įrenginių sąrašė. („Bluetooth“ įrenginys ir „Soundbar“ garsiakalbis turėjo būti anksčiau susieti bent vieną kartą.)
- „Soundbar“ garsiakalbis bus rodomas „Bluetooth“ įrenginio rastų įrenginių sąrašė, tik kai „Soundbar“ rodoma **BT READY**.
- „Soundbar“ garsiakalbio negalima susieti su kitu „Bluetooth“ įrenginiu, jei naudojant „Bluetooth“ režimą jis jau susietas su „Bluetooth“ įrenginiu.

Bluetooth Power funkcija įjungta (SOUND MODE)

Jei anksčiau susietas „Bluetooth“ įrenginys bando susisieti su „Soundbar“ garsiakalbiu, kai yra įjungta funkcija „Bluetooth Power įjungta“, o „Soundbar“ garsiakalbis yra išjungtas, „Soundbar“ garsiakalbis įjungiamas automatiškai.

1. Kai „Soundbar“ garsiakalbis įjungtas, ilgiau kaip 5 sekundes nuspaudę laikykite valdymo pulto mygtuką **SOUND MODE**.
2. „Soundbar“ garsiakalbio ekrane rodoma **ON-BLUETOOTH POWER**.

„Bluetooth“ įrenginio atjungimas nuo „Soundbar“ garsiakalbio

Galite atjungti „Bluetooth“ įrenginį nuo „Soundbar“ garsiakalbio. Jei reikia instrukcijų, žr. „Bluetooth“ įrenginio naudotojo vadove.

- „Soundbar“ garsiakalbis bus atjungtas.
- Kai „Soundbar“ garsiakalbis atjungiamas nuo „Bluetooth“ įrenginio, „Soundbar“ garsiakalbio priekiniame ekrane rodoma **BT DISCONNECTED**.

„Soundbar“ atjungimas nuo „Bluetooth“ įrenginio

Dešiniajame skydelyje arba nuotolinio valdymo pulte paspauskite  (Šaltinio) mygtuką ir įjunkite bet kurį kitą režimą nei **BT**.

- Atjungimas šiek tiek užtrunka, nes „Bluetooth“ įrenginys turi gauti atsakymą iš „Soundbar“.
(Atjungimo laikas gali skirtis, atsižvelgiant į „Bluetooth“ įrenginį.)
- Kai „Soundbar“ garsiakalbis atjungiamas nuo „Bluetooth“ įrenginio, „Soundbar“ garsiakalbio priekiniame ekrane rodoma **BT DISCONNECTED**.

PASTABOS

- Veikiant „Bluetooth“ ryšio veiksenai „Bluetooth“ ryšys nutrūks, jei atstumas tarp „Soundbar“ garsiakalbio ir „Bluetooth“ įrenginio viršys 10 metrų.
- „Soundbar“ garsiakalbis automatiškai išsijungia po 5 minučių į parengties būseną.

Daugiau apie „Bluetooth“

„Bluetooth“ yra technologija, kuri leidžia sujungti „Bluetooth“ palaikančius įrenginius naudojant trumpą belaidį ryšį.

- „Bluetooth“ įrenginys gali sukelti triukšmą arba gali veikti netinkamai, atsižvelgiant į jo naudojimą, jei:
 - jūsų kūno dalis liečiasi su „Bluetooth“ įrenginio arba „Soundbar“ garsiakalbio imtuvo / siųstuvo sistema;
 - jį veikia kliūčių (pvz., sienų, kampų ar pertvarų) sukeltas elektros tiekimo nuokrypis;
 - jį jau paveikė elektros trukdžiai dėl to paties dažnių diapazono įrenginių, įskaitant medicinos įrangą, mikrobangų krosneles ir belaidį LAN.
- Susiekite „Soundbar“ garsiakalbį su „Bluetooth“ įrenginiu, kai jie bus arti vienas kito.
- Kuo atstumas tarp „Soundbar“ garsiakalbio ir „Bluetooth“ įrenginio didesnis, tuo blogesnė bus ryšio kokybė. Jei atstumas viršija „Bluetooth“ veikimo diapazoną, ryšys nutrūksta.
- Prasto ryšio zonose „Bluetooth“ ryšys gali neveikti tinkamai.
- „Bluetooth“ ryšys veikia tik tada, kai jis yra netoli įrenginio. Ryšys bus automatiškai išjungtas, jei „Bluetooth“ prietaisas bus už diapazono ribų. Net diapazono ribose garso kokybę gali pabloginti kliūtys, pvz., sienos ar durys.
- Šio belaidžio įrenginio veikimo metu gali kilti elektros trukdžių.

Programos „Samsung Audio Remote“ naudojimas

Programėlės „Samsung Audio Remote“ diegimas

Norėdami valdyti „Soundbar“ garsiakalbį išmaniuoju įrenginiu ir programėlė „Samsung Audio Remote“, atsisiųskite ją iš parduotuvės „Google Play“.

Parduotuvėje ieškokite : Samsung Audio Remote



Programėlės „Samsung Audio Remote“ paleidimas

Norėdami paleisti ir naudoti programėlę „Samsung Audio Remote“, išmaniajame įrenginyje palieskite „Audio Remote“ piktogramą ir vykdykite ekrane pateikiamus nurodymus.







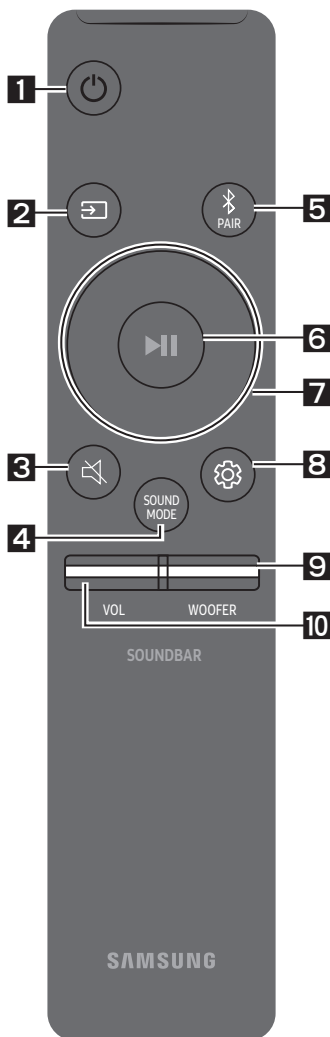

- Programėlė „Samsung Audio Remote“ suderinama tik su „Android“ mobilieisiais telefonais ir mobilieisiais įrenginiais, kuriuose veikia „Android OS 3.0“ arba naujesnė versija.





08 NUOTOLINIO VALDYMO PULTU NAUDOJIMAS

Kaip naudotis nuotolinio valdymo pultu

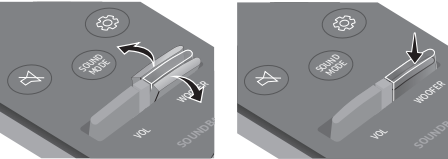

| | | |
|----------|--|--|
| 1 |  Maitinimas | Ijungia ir išjungia „Soundbar“ garsiakalbį. |
| 2 |  Šaltinio | Paspauskite norėdami pasirinkti prie „Soundbar“ prijungtą šaltinį. <ul style="list-style-type: none">• Režimas BT PAIRING Norėdami įjungti „BT PAIRING“ režimą, paspauskite ir laikykite nuspaudę mygtuką  (Šaltinio) daugiau nei 5 sekundes. |
| 3 |  Nutildymas | Jei norite nutildyti garsą, paspauskite mygtuką  (Nutildymas). Paspaudę jį dar kartą, garsą įjungsite. |
| 4 |  SOUND MODE | Pageidaujamą garso efektą galite nustatyti pasirinkdami STANDARD, SURROUND arba GAME . Jei norite mėgautis originaliu garsu, pasirinkite režimą „ STANDARD “. <ul style="list-style-type: none">• DRC (Dynamic Range Control) Suteikia galimybę dinamiškai valdyti „Dolby Digital“ kokybės garso takelius. „Soundbar“ esant išjungtam, paspauskite ir palaikykite nuspaudę mygtuką SOUND MODE, kad įjungtumėte arba išjungtumėte DRC (Dynamic Range Control) funkciją. Veikiant DRC stiprus garsas sumažinamas. (Garsas gali būti iškraipytas.)• Bluetooth Power Ši funkcija automatiškai įjungia „Soundbar“ garsiakalbį, kai gauna ryšio užklausą iš anksčiau prijungto televizoriaus arba „Bluetooth“ įrenginio. Šis nustatymas pagal numatytuosius nustatymus yra įjungtas.<ul style="list-style-type: none">– Paspauskite ir palaikykite mygtuką SOUND MODE ilgiau nei 5 sekundes, kad išjungtumėte „Bluetooth Power“ funkciją. |

| | | |
|-----------------|--|---|
| <p>5</p> |  <p>Bluetooth PAIR</p> | <p>Paspauskite mygtuką  PAIR. „Soundbar“ garsiakalbio ekrane bus rodoma BT PAIRING. Esant nustatytam šiam režimui, galite prijungti „Soundbar“ prie naujo „Bluetooth“ įrenginio, pasirinkdami „Soundbar“ iš „Bluetooth“ įrenginių paieškos sąrašo.</p> |
| <p>6</p> |  <p>Leisti / Pristabdyti</p> | <p>Norėdami laikinai pristabdyti muzikos failo atkūrimą, paspauskite mygtuką . Jei paspausite mygtuką dar kartą, muzikos failą paleisite.</p> <ul style="list-style-type: none"> • Funkcija „Auto Power Down“ Įrenginys automatiškai išjungiamas toliau nurodytais atvejais. <ul style="list-style-type: none"> – D.IN / HDMI / BT / USB režimas: jei garso signalo nėra 5 minutes. – AUX režimas: <ul style="list-style-type: none"> – Jei garso (AUX) kabelis atjungtas 5 minutes; – Jei nėra KEY įvesties 8 val., kai garso (AUX) kabelis yra prijungtas. (Funkcija „Auto Power Down“ gali būti išjungta tik šiuo atveju.) – Jei norite išjungti funkciją „Auto Power Down“ esant įjungtam “AUX” režimui, paspauskite ir 5 sek. palaikykite nuspaudę mygtuką . Ekrane pasirodo užrašas “ON-AUTO POWER DOWN” / “OFF-AUTO POWER DOWN”. |
| <p>7</p> |  <p>Aukštyn / Žemyn / Kairėn / Dešinėn</p> |  <p>Paspaudę pažymėtas sritis pasirinkite Aukštyn / Žemyn / Kairėn / Dešinėn.</p> <p>Paspaudę mygtuką Aukštyn / Žemyn / Kairėn / Dešinėn pasirinkite arba nustatykite funkcijas.</p> <ul style="list-style-type: none"> • Kartojimas Jei veikiant USB režimui norite naudoti kartojimo funkciją, paspauskite mygtuką Aukštyn. • Muzikos perjungimas Jei norite pasirinkti kitą muzikos failą, paspauskite mygtuką Dešinėn. Jei norite pasirinkti kitą muzikos failą, paspauskite mygtuką Kairėn. • Anynet+ / Auto Power Link Galite įjungti arba išjungti „Anynet+“ ir automatinio siejimo įjungus funkcijas. „Anynet+“ ir automatinio siejimo funkcijos įjungiamos ir išjungiamos mygtukais (atitinkamai) Dešinėn ir Kairėn. <ul style="list-style-type: none"> – „Anynet+“: jei „Soundbar“ yra prijungtas prie „Samsung“ televizoriaus per HDMI kabelį, „Soundbar“ galite valdyti naudodami „Samsung“ televizoriaus nuotolinio valdymo pultą. Jei „Anynet+“ norite ON arba OFF, paspauskite ir 5 sekundes palaikykite mygtuką Dešinėn. – „Auto Power Link“: jei „Soundbar“ prie televizoriaus yra prijungtas skaitmeniniu optiniu kabeliu, „Soundbar“ gali automatiškai išjungti, kai įjungiate televizorių. Paspauskite ir 5 sekundes palaikykite mygtuką Kairėn, kad „Auto Power Link“ funkciją ON arba OFF. – Pagal numatytuosius nustatymus „Anynet+“ ir automatinio siejimo įjungus funkcijos yra ON. • ID SET Paspauskite ir 5 sek. palaikykite nuspaustą mygtuką Aukštyn, kad būtų atliktas ID SET (prijungiant prie papildomo įrenginio). |

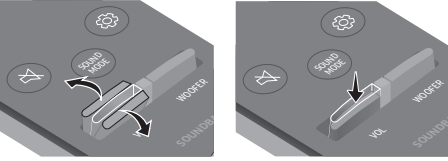
| | |
|---|--|
| | <ul style="list-style-type: none"> • Garsumo ribojimo funkcija Kadangi įjungus maitinimą, kai nustatytas didelis garsumas, gali būti pažeista klausą, ši funkcija nustato garsumo reikšmę 20, jei ji buvo didesnė nei 20. <ul style="list-style-type: none"> – Numatytoji garsumo ribojimo reikšmė yra išjungta. Nustatytas garsumas išlieka net išjungus maitinimą. – Norėdami pakeisti nuostatą, paspauskite ir 5 sekundes laikykite valdymo pulto mygtuką Žemyn. Kai garsumo ribojimas išjungtas, priekiniame ekrane bus rodoma V FREE, o kai ši funkcija įjungta, rodoma V LOCK. |
| <p>8</p>  <p>Garso valdymas</p> | <p>Galite pasirinkti TREBLE, BASS arba AUDIO SYNC.</p> <ul style="list-style-type: none"> • Norėdami reguliuoti aukštųjų arba žemųjų dažnių garsumą, garso nustatymų meniu pasirinkite TREBLE arba BASS, tada sureguliuokite garsumą -6–$+6$ naudodami mygtukus Aukštyn / Žemyn. • Paspauskite ir maždaug 5 sek. laikykite nuspaudę mygtuką  (Garso valdymas) (garso valdymas), jei norite reguliuoti kiekvienos dažnio juostos garsą. Naudojant Kairėn / Dešinėn mygtukus galima rinktis 150 Hz, 300 Hz, 600 Hz, 1,2 KHz, 2,5 KHz, 5 KHz, ir 10 KHz juostas ir nustatyti kiekvienos iš jų nuostatą nuo -6 iki $+6$ (naudojant Aukštyn / Žemyn mygtukus). • Jei televizoriaus ir „Soundbar“ vaizdas ir garsas nėra sinchronizuoti, garso nustatymuose pasirinkite parinktį AUDIO SYNC, tada nustatykite garso delsą (nuo 0 iki 300 milisekundžių) naudodami mygtukus Aukštyn / Žemyn. (Neveikia „USB“ režimu.) • AUDIO SYNC palaikomas tik su kai kuriomis funkcijomis. |
| <p>9</p>  <p>WOOFER</p> |  <p>Paspaudę mygtuką aukštyn arba žemyn galite pakoreguoti žemųjų dažnių garsiakalbio garsumą iki -12 arba nuo -6 iki $+6$. Paspaudus mygtuką, žemųjų dažnių garsiakalbio garsumo lygis nustatomas ties 0.</p> |
| <p>10</p>  <p>VOL</p> |  <p>Paspaudę mygtuką aukštyn arba žemyn pakoreguosite garsumą.</p> <ul style="list-style-type: none"> • Nutildymas Jei norite nutildyti garsą, paspauskite mygtuką VOL. Paspaudę jį dar kartą, garsą įjungsite. |

„Soundbar“ garsumo reguliavimas televizoriaus nuotolinio valdymo pultu

Jei turite „Samsung“ televizorių, „Soundbar“ garsumą galite reguliuoti naudodami IR nuotolinio valdymo pultą, kurį gavote su „Samsung“ televizoriumi.

Iš pradžių televizoriaus meniu „Samsung“ TV garsą nustatykite kaip išorinius garsiakalbius. Tada „Soundbar“ garsumą galėsite reguliuoti „Samsung“ nuotolinio valdymo pultu. Daugiau informacijos pateikiama televizoriaus naudotojo vadove. Šios funkcijos numatytasis režimas valdomas „Samsung“ televizoriaus nuotolinio valdymo pultu. Jei turite ne „Samsung“ televizorių, laikydamiesi toliau pateiktų nurodymų, pakeiskite šios funkcijos nustatymus.

1. Išjunkite „Soundbar“.

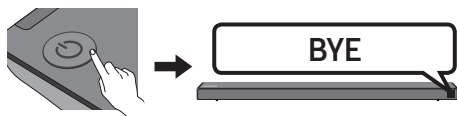

2. Jei nenorite naudotis šia funkcija, kelis kartus paspauskite aukštyn ir 5 sek. palaikykite nuspaustą mygtuką **WOOFER**, kol ekrane pasirodys „OFF-TV REMOTE“.

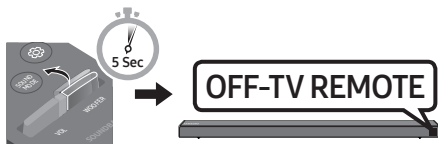

3. Jei norite „Soundbar“ valdyti savo televizoriaus nuotolinio valdymo pultu, kelis kartus paspauskite aukštyn ir 5 sek. palaikykite nuspaustą mygtuką **WOOFER**, kol ekrane pasirodys „ALL-TV REMOTE“. Tada televizoriaus meniu pasirinkite išorinius garsiakalbius.

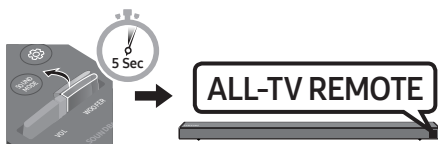

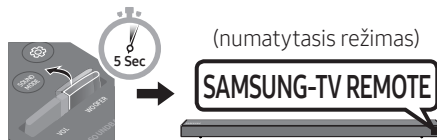

4. Jei norite perjungti „Soundbar“ į numatytąjį režimą (valdomą „Samsung“ TV nuotolinio valdymo pultu), kelis kartus paspauskite aukštyn ir 5 sek. palaikykite nuspaustą mygtuką **WOOFER**, kol ekrane pasirodys „SAMSUNG-TV REMOTE“.



- Kaskart, kai paspaudžiate aukštyn mygtuką **WOOFER** ir palaikote jį 5 sekundes, režimas persijungia tokia eilės tvarka: „SAMSUNG-TV REMOTE“ (numatytasis režimas) → „OFF-TV REMOTE“ → „ALL-TV REMOTE“.
- Ši funkcija gali neveikti, tai priklauso nuo nuotolinio valdymo pultu.
- Šią funkciją palaikantys gamintojai: VIZIO, LG, Sony, Sharp, PHILIPS, PANASONIC, TOSHIBA, GRUNDIG, Hisense, RCA

Paslėptų mygtukų naudojimas (mygtukai, turintys daugiau nei vieną funkciją)

| Paslėptas mygtukas | | Puslapio numeris |
|--|---|------------------|
| Nuotolinio valdymo pulto mygtukas | Funkcija | |
| WOOFER | TV nuotolinio valdymo pultas Įjungta / Išjungta (budėjimo režimas) | 25 puslapis |
|  (Šaltinio) | BT susiejimas | 22 puslapis |
| ▶ (Leisti / Pristabdyti) | Auto Power Down Įjungta / Išjungta (AUX veiksmena) | 23 puslapis |
| | Paleisti (budėjimo režimas) | 30 puslapis |
| | BT parengtas | 13 puslapis |
| Kairėn | Auto Power Link ON/OFF | 23 puslapis |
| Dešinėn | Anynet+ ON/OFF | 23 puslapis |
| Aukštyn | ID SET | 23 puslapis |
| Žemyn | Garsumo ribojimo Įjungta / Išjungta | 24 puslapis |
|  (Garso valdymas) | 7 juostų EQ | 24 puslapis |
| SOUND MODE | DRC ON/OFF (budėjimo režimas) | 22 puslapis |
| | Bluetooth Power | 22 puslapis |

Skirtingų režimų garso efektų išvesties techniniai duomenys

| Efektas | | Įvestis | Išvestis | |
|---|----------|---------|--|--|
| | | | Be belaidžio galinių garsiakalbių rinkinio | Su belaidžiu galinių garsiakalbių rinkiniu |
|  SOUND MODE | STANDARD | 2.0 kan | 2.1 kan | 4.1 kan |
| | | 5.1 kan | 3.1 kan | 5.1 kan |
| | SURROUND | 2.0 kan | 5.1 kan | 5.1 kan |
| | | 5.1 kan | 5.1 kan | 5.1 kan |

- „Samsung“ belaidis galinių garsiakalbių rinkinys įsigijamas atskirai. Jei norite įsigyti rinkinį, kreipkitės į parduovą, iš kurio įsigijote „Soundbar“ garsiakalbį.

09 SIENOS LAIKIKLIO MONTAVIMAS

Su įrengimu susijusios atsargumo priemonės

- Tvirtinkite tik prie vertikalios sienos.
- Netvirtinkite tokioje vietoje, kurioje yra aukšta temperatūra ar drėgnumas.
- Patikrinkite, ar siena yra pakankamai tvirta ir išlaikys gaminio svorį. Jei ne, sustiprinkite sieną arba pasirinkite kitą tvirtinimo vietą.
- Įsigykite ir naudokite tvirtinimo varžtus arba varžtus su kaiščiais, tinkamus jūsų sienos tipui (tinko plokščių, geležinių plokščių, medienos ir t. t.). Jei įmanoma, įsukite varžtus į sienos rėmus.
- Tvirtinimo prie sienos varžtus pirkite atsižvelgdami į sienos, prie kurios tvirtinsite „Soundbar“, tipą ir storį.
 - Skersmuo: M5
 - Ilgis: rekomenduojama 35 mm arba daugiau.
- Prieš tvirtindami „Soundbar“ prie sienos, prijunkite jo kabelius prie išorinių įrenginių.
- Prieš tvirtindami įsitikinkite, kad įrenginys yra išjungtas, o jo kištukas ištrauktas iš elektros lizdo. To nepadarę galite patirti elektros smūgį.

Tvirtinimo prie sienos komponentai



Tvirtinimo prie sienos kreipiklis



Laikiklio varžtas
(2 EA)



Varžtas (2 EA)



Sieninis laikiklis (2EA)

1. Pridėkite **Tvirtinimo prie sienos kreipiklis** prie sienos paviršiaus.
 - **Tvirtinimo prie sienos kreipiklis** turi būti horizontalioje padėtyje.
 - Jei televizorius pritvirtintas prie sienos, „Soundbar“ tvirtinkite bent 5 cm žemiau nei televizorius.



↑↓ 5 cm arba daugiau

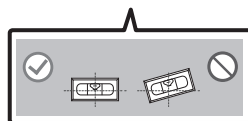
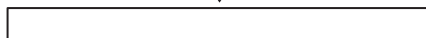

2. Sulygiuokite **Tvirtinimo prie sienos kreipiklio vidurio linija** su televizoriaus viduriu (jei „Soundbar“ montuojate po televizoriumi) ir pritvirtinkite **Tvirtinimo prie sienos kreipiklis** prie sienos lipnia juosta.

- Jei montuojate ne po televizoriumi, **Vidurio linija** turi būti montavimo zonos centre.

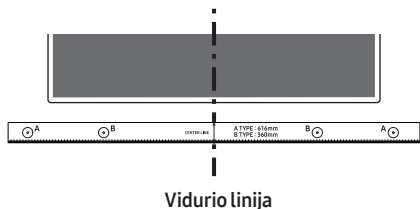

3. Perbraukite rašiklio ar nusmailinto pieštuko galiuku per **A-TYPE** vaizdų, esančių abiejuose orientyro galuose, centrą, kad pažymėtumėte atraminiams varžtams skirtas angas, ir nuimkite **Tvirtinimo prie sienos kreipiklis**.

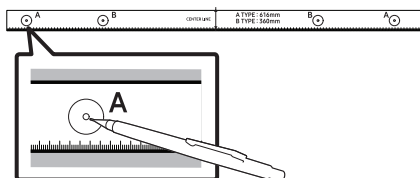

4. Naudodami tinkamo dydžio grąžtą, išgręžkite angą sienoje ties kiekviena žyma.

- Jei žymos neatitinka kaiščių padėties, prieš įsukdami atraminius varžtus, į angas būtina įstatykite tinkamus inkarus ar kaiščius. Jei naudojate kaiščius ar inkarus, įsitikinkite, kad išgręžtos angos yra pakankamo dydžio naudojamiems kaiščiams arba inkarams.

5. Įstumkite varžtą (nepriedamas) per kiekvieną **Laikiklio varžtas**, tada kiekvieną varžtą tvirtai įsukite į atraminio varžto angą.

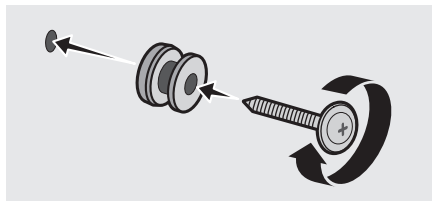

6. Pritvirtinkite 2 **Sieninis laikiklis** tinkama kryptimi „Soundbar“ apačioje, naudodami 2 **Varžtas**.

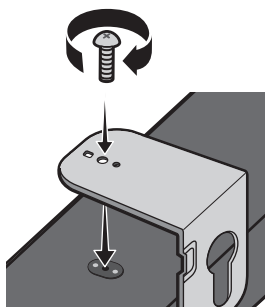

- Surinkdami įsitikinkite, kad **Sieniniai laikikliai** pakabos dalis yra už galinės „Soundbar“ dalies.

„Soundbar“ galinė pusė

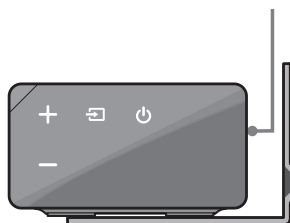

„Soundbar“ garsiakalbio dešinysis galas

7. „Soundbar“ su pritvirtintais **Sieniniai laikikliai** montuokite **Sieniniai laikikliai** užkabindami už sienoje esančių **Laikiklio varžtai**.

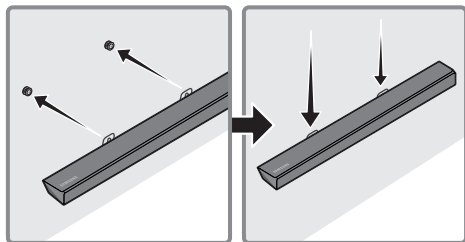

8. Paslinkite „Soundbar“ žemyn, kaip parodyta, kad **Sieninis laikiklis** tvirtai užsikabintų už **Laikiklio varžtas**.

- Įkiškite **Laikiklio varžtas** į plačiąją (apatinę) **Sieninis laikiklis** dalį ir paslinkite **Sieninis laikiklis** žemyn, kad **Sieninis laikiklis** tvirtai užsikabintų už **Laikiklio varžtas**.

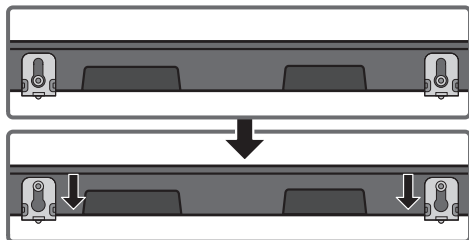

10 PROGRAMINĖS ĮRANGOS NAUJINIMAS

Ateityje „Samsung“ gali pasiūlyti „Soundbar“ sistemos programinės aparatinės įrangos naujinimų.

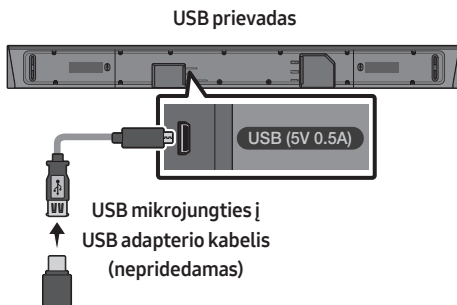

Jei naujinimas siūlomas, galite atnaujinti programinę aparatinę įrangą USB įrenginį, kuriame yra programinės aparatinės įrangos naujinimas, prijungę prie „Soundbar“ USB prievado.

Jei reikia daugiau informacijos, kaip atsisiųsti naujinimo failus, eikite į „Samsung Electronics“ svetainę adresu (www.samsung.com → Support). Tada įveskite arba pasirinkite savo „Soundbar“ modelį, pasirinkite Programinę įrangą ir programos, tada – Atsiuntimai. Atsiminkite, kad parinkčių pavadinimai gali skirtis.

Atnaujinimo procedūra

1. USB mikrojungties į USB adapterio kabelį su USB 2.0 mikrojungties USB kištuku (B tipo) viename gale ir standartine 2.0 USB jungtimi (A tipo) kitame gale prijunkite prie „Soundbar“ USB mikrojungties lizdo.
 - USB mikrojungties į USB adapterio kabelis parduodamas atskirai. Norėdami įsigyti, kreipkitės į „Samsung“ techninės priežiūros arba „Samsung“ klientų aptarnavimo centrą.
2. Atlikite toliau nurodytus veiksmus ir atsisiųskite gaminio programinę įrangą: Eikite į „Samsung“ interneto svetainę (samsung.com) → ieškokite modelio pavadinimo – pasirinkite klientų palaikymo parinktį (parinkties pavadinimas gali keistis).
3. Atsisiųstą programinę įrangą išsaugokite USB atmintinėje ir pasirinkite „Išskleisti čia“, kad išpakuotumėte aplanką.
4. Išjunkite „Soundbar“ garsiakalbį ir įjunkite USB atmintinę su programinės įrangos naujiniu prie USB adapterio kabelio mikrojungties prievado. Prijunkite kabelį prie „Soundbar“ USB prievado.
5. Įjunkite „Soundbar“ garsiakalbį. Per 3 minutes pasirodo užrašas **UPDATE** ir pradedamas naujinimas.
6. Pasibaigus naujinimo procesui, „Soundbar“ garsiakalbis išjungiamas. Paspauskite ir 5 sek. palaikykite nuspaustą ant nuotolinio valdymo pulto esantį mygtuką ►II. Ekране pasirodo **INIT** ir „Soundbar“ išjungiamas. Naujinimas baigtas.
 - Šis gaminytis turi „DUAL BOOT“ funkciją. Jei nepavyksta atnaujinti programinės aparatinės įrangos, pamėginkite ją atnaujinti dar kartą.

Jei nepasirodo „UPDATE“

1. Išjunkite „Soundbar“ ir atjunkite bei vėl prijunkite USB atminties įrenginį, kuriame yra naujinimo failai, prie „Soundbar“ USB prievado.
2. Atjunkite „Soundbar“ maitinimo laidą, prijunkite jį iš naujo ir įjunkite „Soundbar“ garsiakalbį.
 - Programinės aparatinės įrangos gali nepavykti tinkamai atnaujinti, jei USB atminties įrenginyje laikomi „Soundbar“ palaikomi garso failai.
 - Neatjunkite maitinimo ir neištraukite USB įrenginio, kol naujinama. Atnaujinus programinę aparatinę įrangą, pagrindinis įrenginys automatiškai išsijungs.
 - Baigus naujinti, paleidžiama „Soundbar“ naudotojo sąranka. Rekomenduojame užsirašyti parametrus, kad atnaujinus lengvai galėtumėte nustatyti juos iš naujo. Atkreipkite dėmesį, kad naujinant programinę aparatinę įrangą iš naujo nustatomas ir žemųjų dažnių garsiakalbio ryšys. Jei po atnaujinimo ryšys su žemųjų dažnių garsiakalbiu automatiškai neatkuriamas, žr. psl. 6Jei programinės įrangos nepavyksta atnaujinti, patikrinkite, ar tinkamai veikia USB atmintinė.
 - „Mac OS“ naudotojai turi naudoti MS-DOS (FAT) USB formatą.
 - Atnaujinti per USB gali būti neįmanoma – tai priklauso nuo USB atminties įrenginio gamintojo.

11 TRIKČIŲ ŠALINIMAS

Prieš kreipdamiesi pagalbos, peržiūrėkite toliau pateiktą informaciją.

Įrenginys neįsijungia.

Ar maitinimo laidas įjungtas į elektros lizdą?

→ Prijunkite maitinimo laido kištuką prie elektros lizdo.

Paspaudus mygtuką funkcija neveikia.

Ar ore yra statinės elektros krūvis?

→ Atjunkite maitinimo laido kištuką ir vėl jį prijunkite.

Veikiant BT režimui trūkinėja garsas.

→ Žr. „Bluetooth“ prijungimo skyrius 12 ir 18 psl.

Nėra garso.

Ar yra įjungta nutildymo funkcija?

→ Paspauskite mygtuką **VOL**, kad funkciją atšauktumėte.

Ar yra nustatytas mažiausias garsumas?

→ Sureguliuokite garsumą.

Nuotolinio valdymo pultas neveikia.

Ar baterijos išsikrovė?

→ Įdėkite naujas baterijas.

Ar atstumas tarp nuotolinio valdymo pulto ir „Soundbar“ pagrindinio įrenginio nėra per didelis?

→ Perkelkite nuotolinio valdymo pultą arčiau „Soundbar“ pagrindinio įrenginio.

Mirksi raudonas LED indikatorius ant žemųjų dažnių garsiakalbio, o garsiakalbis neskleidžia garso.

Taip gali nutikti žemųjų dažnių garsiakalbiui esant neprijungtam prie „Soundbar“ pagrindinio įrenginio.

→ Pabandykite prijungti žemųjų dažnių garsiakalbį dar kartą. (žr. 6 psl.)

Žemųjų dažnių garsiakalbis užia ir pastebimai vibruoja.

Bandykite koreguoti žemųjų dažnių garsiakalbio vibraciją.

→ Paspauskite aukštyn arba žemyn nuotolinio valdymo pulto mygtuką **WOOFER** ir pakoreguokite jo garsumą. (iki -12 arba nuo -6 iki +6)

12 LICENCIJA



Manufactured under license from Dolby Laboratories. Dolby, Dolby Audio, Pro Logic, and the double-D symbol are trademarks of Dolby Laboratories.



For DTS patents, see <http://patents.dts.com>. Manufactured under license from DTS Licensing Limited. DTS, the Symbol, DTS in combination with the Symbol, and DTS Digital Surround are registered trademarks or trademarks of DTS, Inc. in the United States and/or other countries. © DTS, Inc. All Rights Reserved.



The terms HDMI and HDMI High-Definition Multimedia Interface, and the HDMI Logo are trademarks or registered trademarks of HDMI Licensing LLC in the United States and other countries.

13 ATVIROSIOS PROGRAMINĖS ĮRANGOS LICENCIJOS PRANEŠIMAS

Norėdami siųsti užklausas ir prašymus, susijusius su atvirąja programine įranga, susisiekitė su „Samsung“ el. paštu (oss.request@samsung.com).

14 SVARBI PASTABA APIE TECHNINĘ PRIEŽIŪRĄ

- Iliustracijos ir paveikslėliai šiame naudotojo vadove pateikti tik informaciniais tikslais ir gali skirtis nuo tikrosios gamtinio išvaizdos.
- Administravimo mokesčiai gali būti taikomas, jei
 - (a) iškviečiate specialistą, bet jis neranda jokių gamtinio gedimų (t. y. neperskaitėte šio naudotojo vadovo);
 - (b) pristatote gamtinį į taisymo centrą, bet jokių gamtinio gedimų nerandama (t. y. neperskaitėte šio naudotojo vadovo).
- Jums bus pranešta apie administravimo mokesčio sumą prieš specialisto apsilankymą.

15 TECHNINIAI DUOMENYS IR VADOVAS

Specifikacijos

| | |
|--|--|
| Modelio pavadinimas | HW-N650 |
| USB | 5V/0,5A |
| Svoris | 3,6 kg |
| Matmenys (P x A x G) | 1100,0 x 59,0 x 100,0 mm |
| Veikimo temperatūros diapazonas | +5°C iki +35°C |
| Veikimo drėgmės diapazonas | 10 % iki 75 % |
| STIPRINTUVAS Vardinė išėjimo galia | 30W x 6 + 10W x 2 |
| Palaikomi atkūrimo formatai | LPCM 2 kan., Dolby Audio™ (palaikomas Dolby® Digital), DTS |
| BELAUDŽIO ĮRENGINIO IŠVESTIES GALIA BT maks. siųstuvo galia SRD maks. siųstuvo galia | 100 mW esant 2,4 GHz–2,4835 GHz 25 mW esant 5,725 GHz–5,825 GHz |

| | |
|--|--------------------------|
| Žemųjų dažnių garsiakalbio pavadinimas | PS-WN30 |
| Svoris | 7,0 kg |
| Matmenys (P x A x G) | 215,0 x 384,5 x 304,0 mm |
| STIPRINTUVAS Vardinė išėjimo galia | 160W |

| | |
|--|--|
| Bendros energijos sąnaudos budėjimo režimu (W) | 2,9W |
| Bluetooth Prievado išjungimo būdas | Paspauskite ir palaikykite mygtuką SOUND MODE ilgiau nei 5 sekundes, kad išjungtumėte „Bluetooth Power“ funkciją. |

PASTABOS

- „Samsung Electronics Co., Ltd.“ pasilieka teisę be įspėjimo keisti specifikacijas.
- Svoris ir matmenys yra apytiksliai.

- Šiuo dokumentu „Samsung Electronics“ pareiškia, jog ši įranga atitinka direktyvos 2014/53/ES reikalavimus. Visą ES atitikties deklaraciją galima rasti interneto svetainėje <http://www.samsung.com>, atsidarius Pagalba > Ieškoti pagalbinės informacijos apie gaminį ir įvedus modelio pavadinimą. Ši įranga gali būti naudojama visose ES šalyse.



[Tinkamas šio gaminio baterijų šalinimas]

(Taikoma šalyse, kuriose naudojamos atskiros atliekų surinkimo sistemos)

Šis simbolis ant baterijos, vadovo arba pakuotės nurodo, kad šio gaminio baterijų negalima išmesti kartu su kitomis buitinėmis atliekomis pasibaigus baterijų eksploatacijos trukmei. Kur pažymėta, cheminiai simboliai Hg, Cd arba Pb nurodo, kad baterijoje yra gyvsidabrio, kadmio arba švino, kurio kiekis viršija EB direktyvos 2006/66 atskaitos lygius. Jei baterijos išmetamos netinkamai, šios medžiagos gali pakenkti žmonių sveikatai arba aplinkai.

Siekdami apsaugoti gamtos išteklius ir skatinti pakartotinį medžiagų naudojimą, atskirkite baterijas nuo kitų tipų atliekų ir perdirbkite jas pasinaudodami vietos nemokamo baterijų grąžinimo sistema.



Tinkamas šio gaminio šalinimas

(Elektros ir elektroninės įrangos atliekos)

(Taikoma šalyse, kuriose naudojamos atskiros atliekų surinkimo sistemos)

Šis simbolis ant gaminio, priedų arba literatūroje nurodo, kad gaminys ir jo elektroniniai priedai (pvz., kroviklis, ausinės, USB kabelis) negali būti išmesti kartu su kitomis buitinėmis atliekomis pasibaigus eksploatacijos trukmei. Norėdami išvengti galimos žalos aplinkai ir žmonių sveikatai dėl nekontroliuojamo atliekų šalinimo, atskirkite šias dalis nuo kitų tipų atliekų ir atsakingai perdirbkite, kad būtų skatinamas tvarus materialinių išteklių naudojimas pakartotinai.

Naudotojai iš namų ūkių turėtų susisiekti su mažmenininku, iš kurio įsigijo šį gaminį, arba su vietine valdžios įstaiga, kad gautų išsamios informacijos, kur ir kaip galima šias dalis perdirbti neteršiant aplinkos. Įmonės turėtų kreiptis į tiekėją ir peržiūrėti pirkimo sutarties nuostatas ir sąlygas. Šis gaminys ir jo elektroniniai priedai neturi būti maišomi su kitomis išmetamomis komercinėmis atliekomis.

Daugiau informacijos apie „Samsung“ aplinkosaugos įsipareigojimus ir su konkrečiais gaminiais susijusius norminius įsipareigojimus, pvz., dėl REACH, WEEE, baterijų, rasite svetainėje: http://www.samsung.com/uk/aboutsamsung/samsongelectronics/corporatecitizenship/data_corner.html

INFORMACJE DOTYCZĄCE BEZPIECZEŃSTWA

OSTRZEŻENIA DOTYCZĄCE BEZPIECZEŃSTWA

ABY ZMNIJSZYĆ RYZYKO PORAŻENIA PRĄDEM ELEKTRYCZNYM, NIE NALEŻY ZDEJMOWAĆ OSŁONY (LUB CZĘŚCI TYLNEJ). WEWNĄTRZ NIE ZNAJDUJĄ SIĘ ŻADNE CZĘŚCI PODLEGAJĄCE SERWISOWANIU PRZEZ UŻYTKOWNIKA. CZYNNOŚCI SERWISOWE POZOSTAW WYKWALIFIKOWANEMU PERSONELOWI SERWISU.

OSTRZEŻENIE

- Aby zmniejszyć ryzyko wystąpienia pożaru lub porażenia elektrycznego, nie wystawiaj niniejszego urządzenia na działanie deszczu i wilgoci.

PRZESTROGA

- ABY UNIKNĄĆ PORAŻENIA ELEKTRYCZNEGO, WSUŃ WTYCZKĘ CAŁKOWICIE DO GNIAZDA ELEKTRYCZNEGO.
- Niniejsze urządzenie powinno zawsze być podłączone do gniazda prądu zmiennego z uziemieniem.
- Aby odłączyć urządzenie od źródła zasilania, należy chwytać za wtyczkę.
- Nie należy wystawiać tego urządzenia na kapiącą wodę lub chlapanie. Na urządzeniu nie wolno także stawiać żadnych przedmiotów wypetnionych płynami, takich jak wazon.
- Aby całkowicie wyłączyć urządzenie, należy wyciągnąć wtyczkę z gniazda sieciowego. Należy także zapewnić łatwy dostęp do wtyczki w dowolnej chwili.

|  | PRZESTROGA RYZYKO PORAŻENIA PRĄDEM ELEKTRYCZNYM. NIE OTWIERAĆ |  |
|--|---|---|
|  | Ten symbol oznacza wysokie napięcie w środku urządzenia. Dotykanie jakichkolwiek wewnętrznych części produktu jest niebezpieczne. | |
|  | Ten symbol oznacza, że do urządzenia dołączono dokumentację zawierającą ważne informacje na temat jego obsługi i konserwacji. | |
|  | Produkt klasy II: Ten symbol oznacza, że nie jest konieczne połączenie obudowy urządzenia z przewodem ochronnym (uziemiającym). | |
|  | Napięcie prądu przemiennego: Ten symbol oznacza, że napięciem znamionowym jest napięcie prądu przemiennego. | |
|  | Napięcie prądu stałego: Ten symbol oznacza, że napięciem znamionowym jest napięcie prądu stałego. | |
|  | Przestroga, należy zapoznać się z instrukcją obsługi: Ten symbol oznacza zalecenie zapoznania się z odpowiednim dokumentem w celu uzyskania przez użytkownika dalszych informacji związanych z bezpieczeństwem. | |

ŚRODKI OSTROŻNOŚCI

1. Upewnij się, że domowa sieć zasilająca prądem przemiennym spełnia wymagania z zakresu zasilania umieszczone na naklejce identyfikacyjnej na spodzie produktu. Urządzenie należy umieścić w pozycji poziomej na odpowiedniej podstawie (meblu) zachowując wystarczająco dużo miejsca na dopływ powietrza 7–10 cm. Należy upewnić się, że otwory wentylacyjne nie są zasłonięte. Urządzenia nie należy kłaść na wzmacniaczach lub innych urządzeniach, które mogą nagrzewać się w czasie pracy. Urządzenie zostało zaprojektowane jako urządzenie ciągłego użytku. Aby całkowicie wyłączyć urządzenie, odłącz wtyczkę zasilania z gniazdka. Odłącz urządzenie, jeżeli nie ma być używane przez dłuższy czas.
2. Podczas burzy z piorunami należy odłączyć główną wtyczkę prądu przemiennego z gniazda. Napięcie gwałtownie wzrasta pod wpływem wyładowań atmosferycznych, co może uszkodzić jednostkę.
3. Jednostki nie należy wystawiać bezpośrednio na promienie słońca lub inne źródła ciepła. Mogłoby to doprowadzić do przegrzania i uszkodzenia urządzenia.
4. Produkt należy chronić przed wilgocią (np. wazony) i nadmiernym ciepłem (np. z kominka) lub urządzeniami wytwarzającymi silne pole elektromagnetyczne. Jeśli urządzenie nie działa prawidłowo, należy odłączyć kabel zasilania ze źródła prądu zmiennego. Produkt nie jest przeznaczony do użytku przemysłowego. Należy go używać jedynie w celu prywatnym. Jeśli produkt lub płyta były przechowywane w niskich temperaturach, może wystąpić kondensacja pary wodnej. W przypadku przewożenia odtwarzacza zimą należy odczekać około 2 godzin przed jego użyciem, aż temperatura jednostki osiągnie wartość pokojową.
5. Baterie użyte w tym produkcie zawierają substancje chemiczne szkodliwe dla środowiska. Nie należy wyrzucać baterii razem z innymi odpadkami gospodarstwa domowego. Nie należy wrzucać baterii do ognia. Nie należy dopuszczać do zwarcia ani do przegrzania baterii, ani nie należy ich rozmontowywać. W przypadku nieprawidłowego włożenia baterii istnieje niebezpieczeństwo wybuchu. Nowe baterie powinny być tego samego typu.

INFORMACJE O PODRĘCZNIKU UŻYTKOWNIKA

Podręcznik użytkownika składa się z dwóch części: niniejszego uproszczonego, drukowanego PODRĘCZNIK UŻYTKOWNIKA oraz szczegółowego PEŁNY PODRĘCZNIK UŻYTKOWNIKA dostępnego do pobrania ze strony internetowej firmy Samsung.



PODRĘCZNIK UŻYTKOWNIKA

Niniejszy podręcznik użytkownika zawiera informacje na temat instrukcji bezpieczeństwa, instalacji, komponentów, połączeń oraz danych technicznych produktu.



PEŁNY PODRĘCZNIK UŻYTKOWNIKA

PEŁNY PODRĘCZNIK UŻYTKOWNIKA jest dostępna w internetowym centrum obsługi klienta firmy Samsung po zeskanowaniu kodu QR. Aby wyświetlić instrukcję obsługi na komputerze lub urządzeniu przenośnym, należy ją pobrać w formacie dokumentu z witryny firmy Samsung. (<http://www.samsung.com/support>)

Konstrukcja i dane techniczne mogą ulec zmianie bez powiadomienia.

SPIS TREŚCI

| | | |
|-----------|--|-----------|
| 01 | Sprawdzanie Komponentów | 2 |
| | Wkładanie baterii przed użyciem pilota (2 baterie typu AA) | 2 |
| 02 | Opis Produktu | 3 |
| | Panel przedni / Prawa strona panelu listwy Soundbar | 3 |
| | Panel dolny listwy Soundbar | 4 |
| 03 | Podłączanie Listwy Soundbar | 5 |
| | Podłączanie zasilania elektrycznego | 5 |
| | Podłączanie listwy Soundbar do głośnika niskotonowego | 6 |
| | – Automatyczne połączenie pomiędzy głośnikiem niskotonowym a listwą Soundbar | 6 |
| | – Ręczne podłączanie głośnika niskotonowego w przypadku, gdy automatyczne | 7 |
| | Podłączanie urządzenia SWA-8500S do listwy Soundbar (do nabycia osobno) | 8 |
| 04 | Podłączanie do Telewizora | 10 |
| | Metoda 1. Podłączanie do telewizora za pomocą przewodu | 10 |
| | – Podłączanie do telewizora za pomocą przewodu optycznego | 10 |
| | – Podłączanie do telewizora za pomocą cyfrowego przewodu HDMI | 11 |
| | Metoda 2. Połączenie bezprzewodowe | 12 |
| | – Podłączanie do telewizora przez Bluetooth | 12 |
| 05 | Podłączanie do Urządzenia Zewnętrznego | 14 |
| | Podłączanie urządzenia zewnętrznego przy użyciu przewodu optycznego lub analogowego przewodu audio (AUX) | 14 |
| | Podłączanie urządzenia zewnętrznego za pomocą przewodu HDMI | 15 |
| 06 | Podłączanie Urządzenia Pamięci USB | 16 |

| | | |
|-----------|---|-----------|
| 07 | Podłączanie do Urządzenia Przenośnego | 18 |
| | Połączenie przez Bluetooth | 18 |
| | Korzystanie z aplikacji Samsung Audio Remote | 21 |
| | – Instalowanie aplikacji Samsung Audio Remote | 21 |
| | – Uruchamianie aplikacji Samsung Audio Remote | 21 |
| 08 | Korzystanie z Pilota | 22 |
| | Obsługa pilota zdalnego sterowania | 22 |
| | Regulacja głośności systemu Soundbar przy użyciu pilota do telewizora | 25 |
| | Używanie ukrytych przycisków (z więcej niż jedną funkcją) | 26 |
| | Dane wyjściowe dla różnych trybów efektów dźwiękowych | 26 |
| 09 | Montowanie Wspornika Ściennego | 27 |
| | Środki ostrożności przy instalacji | 27 |
| | Komponenty montażowe | 27 |
| 10 | Aktualizacja Oprogramowania | 29 |
| | Procedura aktualizacji | 30 |
| | Jeśli na ekranie nie pojawia się komunikat UPDATE | 30 |
| 11 | Rozwiązywanie problemów | 31 |
| 12 | Licencji | 32 |
| 13 | Informacja o Licencji Open Source | 32 |
| 14 | Ważne Informacje Dotyczące Obsługi Serwisowej | 32 |
| 15 | Dane Techniczne i Uwagi | 33 |
| | Dane techniczne | 33 |

01 SPRAWDZANIE KOMPONENTÓW

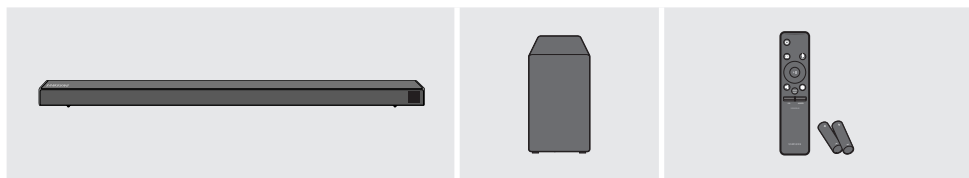

Urządzenie główne Soundbar

Głośnik niskotonowy

Pilot zdalnego sterowania / Baterie

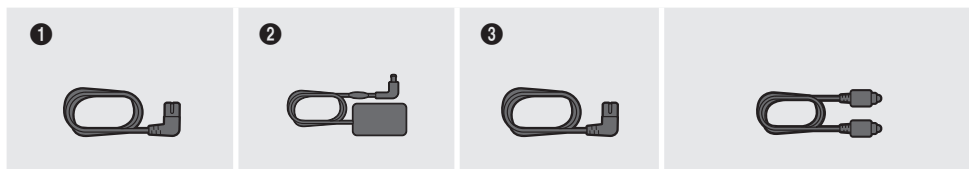

1

2

3

Przewód zasilający
(Głośnik niskotonowy)

Zasilacz transformatorowy
(Urządzenie główne)

Przewód zasilający
(Zasilacz transformatorowy)

Przewód optyczny

- Więcej informacji na temat obsługiwanych źródeł zasilania i zużycia prądu znajduje się na etykiecie umieszczonej na urządzeniu. (Etykieta : Dolna część urządzenia głównego Soundbar)
- Kroki dotyczące podłączania zasilania są oznaczone (1, 2, 3). Więcej informacji na temat podłączania zasilania znajduje się na stronie 5.
- Informacje na temat elementów do montażu listwy Soundbar na ścianie znajdują się na stronie 27.
- W celu zakupu dodatkowych komponentów lub przewodów należy skontaktować się z Centrum Serwisowym firmy Samsung lub Działem Obsługi Klienta firmy Samsung.
- Wygląd akcesoriów może się nieznacznie różnić od powyższych ilustracji.

Wkładanie baterii przed użyciem pilota (2 baterie typu AA)

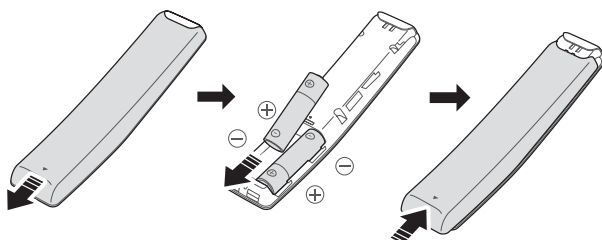

Zsuń pokrywę baterii w kierunku wskazanym przez strzałkę, do momentu jej całkowitego zdjęcia. Włóż 2 baterie typu AA (1,5 V), prawidłowo orientując ich bieguny. Wsuń z powrotem pokrywę baterii.

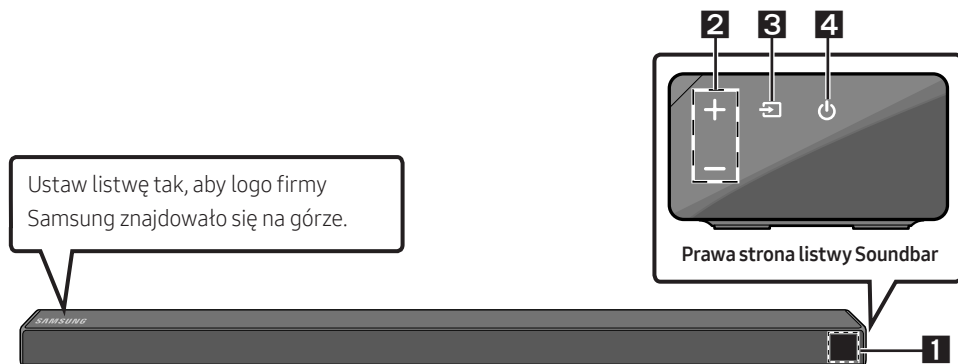

02 OPIS PRODUKTU

Panel przedni / Prawa strona panelu listwy Soundbar



| 1 | Wyświetlacz Wyświetla stan produktu oraz bieżący tryb. | | | | | | | | | | | | | | |
|--------------------------|---|--------------|-------------|--------------------------|------|------------------------|--|-------------|-----|--------------|------|----------------|----|----------|-----|
| 2 | Przycisk +/- (Głośność) Regulacja głośności. <ul style="list-style-type: none">Poziom głośności jest wyświetlany na przednim wyświetlaczu listwy Soundbar podczas regulacji głośności. | | | | | | | | | | | | | | |
| 3 | Przycisk  (Źródło) Wybór trybu źródła wejścia. <table border="1"><thead><tr><th>Tryb wejścia</th><th>Wyświetlacz</th></tr></thead><tbody><tr><td>Cyfrowe wejście optyczne</td><td>D.IN</td></tr><tr><td>Wejście ARC (HDMI OUT)</td><td>D.IN → TV ARC (Automatyczna konwersja)</td></tr><tr><td>Wejście AUX</td><td>AUX</td></tr><tr><td>Wejście HDMI</td><td>HDMI</td></tr><tr><td>Tryb BLUETOOTH</td><td>BT</td></tr><tr><td>Tryb USB</td><td>USB</td></tr></tbody></table> <ul style="list-style-type: none">Aby uruchomić tryb „BT PAIRING”, zmień źródło na tryb „BT”, a następnie naciśnij i przytrzymaj przycisk  (Źródło) przez ponad 5 sekund. | Tryb wejścia | Wyświetlacz | Cyfrowe wejście optyczne | D.IN | Wejście ARC (HDMI OUT) | D.IN → TV ARC (Automatyczna konwersja) | Wejście AUX | AUX | Wejście HDMI | HDMI | Tryb BLUETOOTH | BT | Tryb USB | USB |
| Tryb wejścia | Wyświetlacz | | | | | | | | | | | | | | |
| Cyfrowe wejście optyczne | D.IN | | | | | | | | | | | | | | |
| Wejście ARC (HDMI OUT) | D.IN → TV ARC (Automatyczna konwersja) | | | | | | | | | | | | | | |
| Wejście AUX | AUX | | | | | | | | | | | | | | |
| Wejście HDMI | HDMI | | | | | | | | | | | | | | |
| Tryb BLUETOOTH | BT | | | | | | | | | | | | | | |
| Tryb USB | USB | | | | | | | | | | | | | | |
| 4 | Przycisk  (Zasilanie) Włączanie i wyłączanie zasilania. <ul style="list-style-type: none">Przy podłączaniu przewodu prądu zmiennego przycisk zasilania zadziała w ciągu od 4 do 6 sekund.Po włączeniu zasilania tego urządzenia nastąpi 4-5 sekundowe opóźnienie przed odtworzeniem dźwięku.Aby odtwarzać dźwięk tylko z zestawu Soundbar, należy wyłączyć głośniki telewizora w menu Audio Setup telewizora. Należy zapoznać się z instrukcją obsługi telewizora | | | | | | | | | | | | | | |

Panel dolny listwy Soundbar

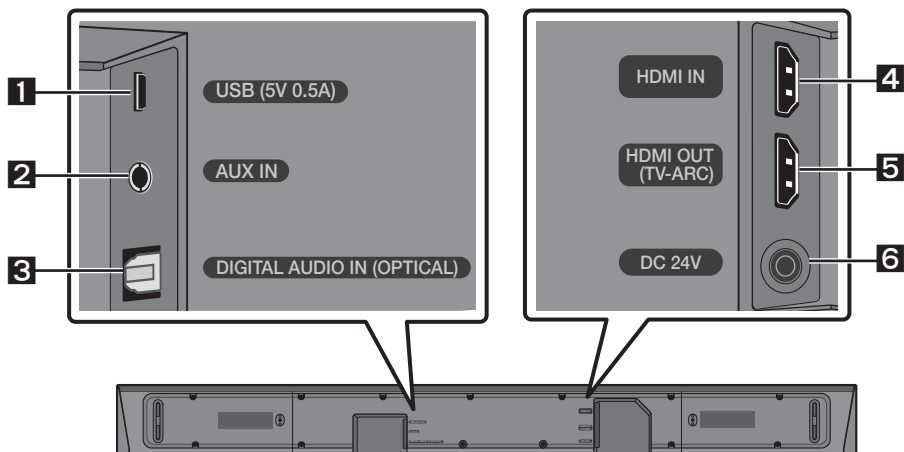

| | |
|----------|--|
| 1 | USB (5V 0.5A) Można tutaj podłączać urządzenia USB, aby odtwarzać zapisane na nich pliki muzyczne za pomocą listwy Soundbar. |
| 2 | AUX IN Służy do podłączenia do wyjścia analogowego urządzenia zewnętrznego. |
| 3 | DIGITAL AUDIO IN (OPTICAL) Służy do podłączenia urządzenia zewnętrznego do cyfrowego wejścia audio (optycznego). |
| 4 | HDMI IN Służy do jednoczesnego odbierania sygnałów audio i wideo za pomocą przewodu HDMI. Podłącz do wejścia HDMI urządzenia zewnętrznego. |
| 5 | HDMI OUT (TV-ARC) Służy do podłączenia do gniazda HDMI (ARC) w telewizorze. |
| 6 | DC 24V (Wejście na zasilacz) Służy do podłączenia zasilacza transformatorowego. |

- Podczas odłączania przewodu zasilacza od gniazda ściennego należy trzymać go za wtyczkę. Nie ciągnij za przewód.
- Nie podłączaj tego urządzenia lub innych podzespołów do gniazda prądu zmiennego, dopóki nie zostaną nawiązane połączenia pomiędzy wszystkimi podzespołami.

03 PODŁĄCZANIE LISTWY SOUNDBAR

Podłączanie zasilania elektrycznego

Za pomocą komponentów zasilających (1, 2, 3) podłącz głośnik niskotonowy i listwę Soundbar do gniazda elektrycznego w następującej kolejności:

- 1 Podłącz przewód zasilający do głośnika niskotonowego.
- 2 Podłącz przewód wyjścia zasilania do zasilacza, a następnie włącz listwę Soundbar.
- 3 Podłącz przewód zasilający do gniazda elektrycznego.

Patrz rysunki poniżej.

- Więcej informacji na temat wymaganego zasilania elektrycznego i zużycia prądu znajduje się na etykiecie umieszczonej na produkcie. (Etykieta: Tylna część urządzenia głównego Soundbar)

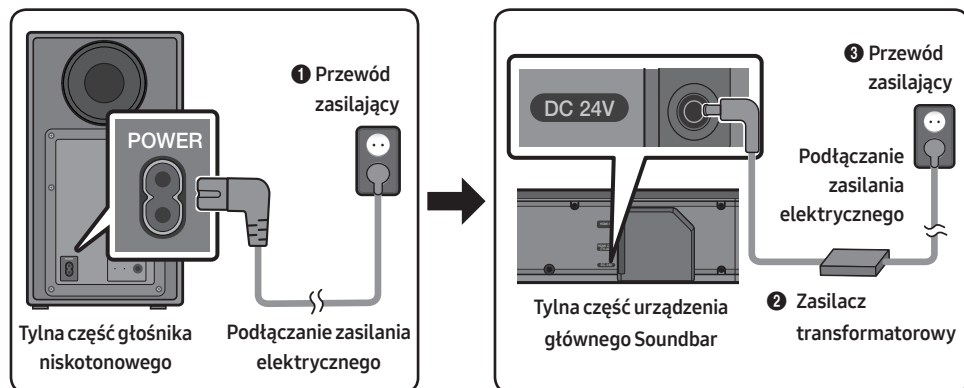

- Zasilacz transformatorowy musi leżeć płasko na stole lub na podłodze. Jeśli zasilacz transformatorowy zostanie powieszony wejściowym przewodem sieciowym skierowanym w górę, do wnętrza zasilacza może dostać się woda lub inne ciała obce i spowodować jego niepoprawne działanie.

Podłączanie listwy Soundbar do głośnika niskotonowego

Podłączony głośnik niskotonowy zapewnia wysoką jakość odtwarzania niskich tonów.

Automatyczne połączenie pomiędzy głośnikiem niskotonowym a listwą Soundbar

Po podłączeniu przewodów zasilających i włączeniu zasilania głośnik niskotonowy automatycznie połączy się z listwą Soundbar.

- Po zakończeniu automatycznego parowania włączą się niebieskie wskaźniki z tyłu głośnika niskotonowego.

Diody LED z tyłu głośnika niskotonowego

| LED | Stan | Opis | Rozwiązanie |
|----------------------|------------|---|---|
| Niebieski | Włączone | Urządzenie podłączono prawidłowo (działa w zwykły sposób) | - |
| | Dioda miga | Odzyskiwanie połączenia | Sprawdź, czy przewód zasilający jest prawidłowo podłączony do głównej listwy Soundbar lub odczekaj 5 minut. Jeśli kontrolka nie przestanie migać, spróbuj podłączyć głośnik niskotonowy ręcznie. znajdują się na stronie 7. |
| Czerwony | Włączone | Czuwanie (z wyłączonym urządzeniem głównym Soundbar) | Sprawdź, czy przewód zasilający jest poprawnie podłączony do urządzenia głównego Soundbar. |
| | | Podłączenie nie powiodło się | Podłącz ponownie. Instrukcje dotyczące podłączania ręcznego znajdują się na stronie 7. |
| Czerwony i niebieski | Dioda miga | Nieprawidłowe działanie | Skontaktuj się z Centrum Serwisowym firmy Samsung — dane kontaktowe znajdują się w niniejszym podręczniku. |

Ręczne podłączenie głośnika niskotonowego w przypadku, gdy automatyczne

Przed wykonaniem poniższej procedury podłączenia ręcznego:

- Sprawdzić, czy kable zasilające są prawidłowo podłączone do listwy Soundbar oraz głośnika niskotonowego.
- Upewnić się, że listwa Soundbar jest włączona.

1. Naciśnij i przytrzymaj przycisk **ID SET** w tyłu głośnika niskotonowego przez co najmniej 5 sekund.
 - Czerwony wskaźnik z tyłu głośnika niskotonowego się wyłączy, a niebieski wskaźnik zacznie migać.

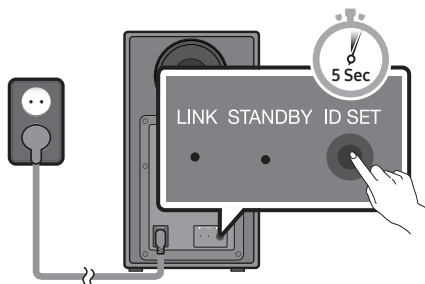

Tylna część głośnika niskotonowego

2. Przytrzymaj przycisk **Góra** na pilocie przez 5 sekund.
 - Na wyświetlaczu listwy Soundbar pojawi się komunikat **ID SET**, który po chwili zniknie.
 - Listwa Soundbar włączy się automatycznie po ustawieniu identyfikatora za pomocą przycisku **ID SET**.

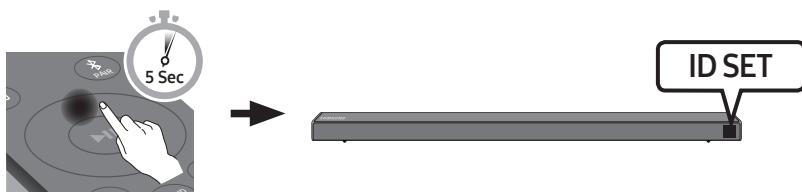

3. Sprawdź, czy kontrolka LINK świeci nieprzerwanie na niebiesko (oznacza to, że połączenie zostało zakończone).

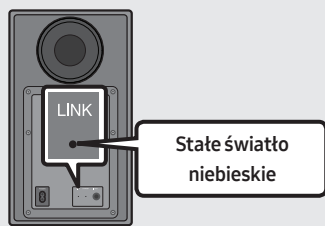

Kontrolka LINK przestanie migać, a zacznie świecić nieprzerwanie, gdy pomiędzy listwą Soundbar a bezprzewodowym głośnikiem niskotonowym zostanie nawiązane połączenie.

UWAGI

- Nie podłączaj kabla zasilania tego produktu lub telewizora do gniazda ściennego do momentu, aż zostaną wszystkie połączenia pomiędzy komponentami zostaną nawiązane.
- Przed przeniesieniem lub instalacją produktu należy wyłączyć urządzenie i odłączyć przewód zasilający.
- Jeśli jednostka główna zostanie wyłączona, bezprzewodowy głośnik niskotonowy przejdzie w tryb czuwania, a wskaźnik dioda LED trybu STANDBY z tyłu zamiga kilka razy na niebiesko, po czym zacznie świecić na czerwono.
- W przypadku korzystania z urządzenia używającego tej samej częstotliwości (5,8 GHz) w pobliżu listwy Soundbar, mogą wystąpić zakłócenia powodujące przerywanie dźwięków.
- Maksymalna odległość przesyłu sygnału bezprzewodowego jednostki głównej wynosi ok. 10 metrów, ale może się różnić w zależności od środowiska pracy. Jeśli między jednostką główną a bezprzewodowym głośnikiem niskotonowym znajduje się ściana z betonu zbrojonego lub ściana zawierająca elementy metalowe, działanie systemu może być niemożliwe, ponieważ metal blokuje przesył sygnału bezprzewodowego.

ŚRODKI OSTROŻNOŚCI

- Anteny odbiorcze sygnału bezprzewodowego są wbudowane w bezprzewodowy głośnik niskotonowy. Trzymaj urządzenia z dala od wody i wilgoci.
- W celu zapewnienia optymalnej jakości odsłuchu należy się upewnić, że obszar wokół bezprzewodowego subwoofera i bezprzewodowego modułu odbiornika (sprzedawany oddzielnie) jest wolny od przeszkód mogących wpływać na jego jakość.

Podłączanie urządzenia SWA-8500S do listwy Soundbar (do nabycia osobno)

Aby uzyskać efekt dźwięku przestrzennego, do listwy Soundbar można podłączyć zestaw tylnych głośników bezprzewodowych Samsung (SWA-8500S) (do nabycia osobno).

1. Podłącz moduł odbiornika bezprzewodowego do 2 głośników dźwięku przestrzennego.
 - Przewody głośników są oznaczone kolorami.

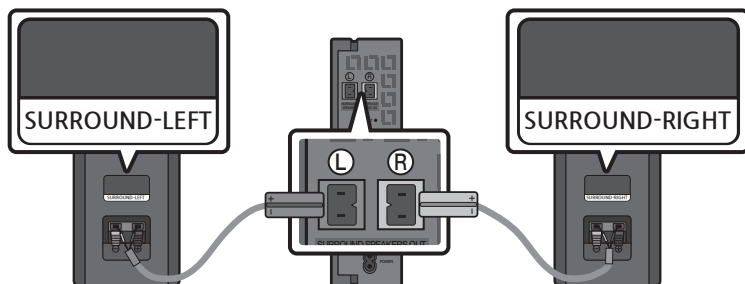

2. Sprawdź, czy moduł odbiornika bezprzewodowego po podłączeniu do gniazda elektrycznego przeszedł w stan oczekiwania.
 - Niebieska dioda LED LINK na module odbiornika bezprzewodowego zacznie migać. Jeśli dioda LED nie miga, naciśnij długopisem przycisk **ID SET** w tylnej części modułu odbiornika bezprzewodowego i przytrzymaj go przez 5–6 sekund, aż dioda LED LINK zacznie migać (na niebiesko). Więcej informacji na temat diody LED zawiera instrukcja obsługi modelu SWA-8500S.

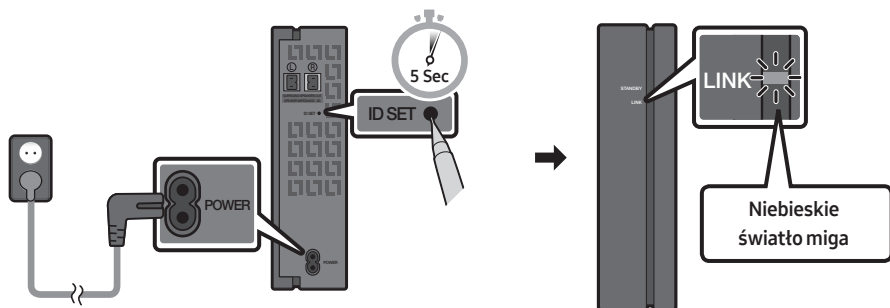

3. Przytrzymaj przycisk **Góra** na pilocie przez 5 sekund.
 - Na wyświetlaczu listwy Soundbar pojawi się komunikat **ID SET**, który po chwili zniknie.
 - Listwa Soundbar włączy się automatycznie po ustawieniu identyfikatora za pomocą przycisku **ID SET**.

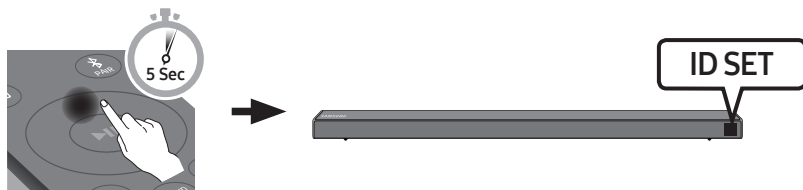

⚠ PRZESTROGA

- Jeśli listwa Soundbar odtwarza muzykę w chwili łączenia z urządzeniem SWA-8500S, głośnik niskotonowy może przerywać w trakcie finalizowania połączenia.

4. Sprawdź, czy kontrolka LINK świeci nieprzerwanie na niebiesko (oznacza to, że połączenie zostało zakończone).

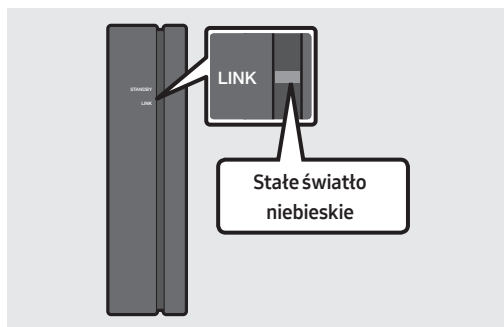

Kontrolka LINK przestanie migać, a zacznie świecić nieprzerwanie, gdy pomiędzy listwą Soundbar a modulem bezprzewodowego odbiornika zostanie nawiązane.

5. Jeśli urządzenie SWA-8500S nie zostanie połączone, powtórz czynności z punktu 2.

04 PODŁĄCZANIE DO TELEWIZORA

Odtwarzanie dźwięków telewizora z listwy za pomocą połączeń przewodowych lub bezprzewodowych.

- Po podłączeniu listwy Soundbar do wybranego telewizora Samsung można nią sterować za pomocą pilota do telewizora.
 - Ta funkcja jest obsługiwana przez telewizory Samsung Smart wyprodukowane w roku 2017 i później, obsługujące łączność Bluetooth po podłączeniu listwy Soundbar do telewizora za pomocą kabla optycznego.
 - Ta funkcja pozwala również na używanie menu telewizora do regulacji dźwięku i różnych ustawień, a także do regulowania poziomu głośności oraz wyciszania systemu.

Metoda 1. Podłączanie do telewizora za pomocą przewodu

W przypadku, gdy przesyłanie sygnałów odbywa się w standardzie Dolby Digital, a dla opcji „Format sygnału audio na wyjściu cyfrowym” wybrano ustawienie PCM, zaleca się zmianę tego ustawienia na Dolby Digital. Zmiana tego ustawienia zapewnia lepszą jakość dźwięku. (Wygląd menu może się różnić w zależności od producenta telewizora).

Podłączanie do telewizora za pomocą przewodu optycznego

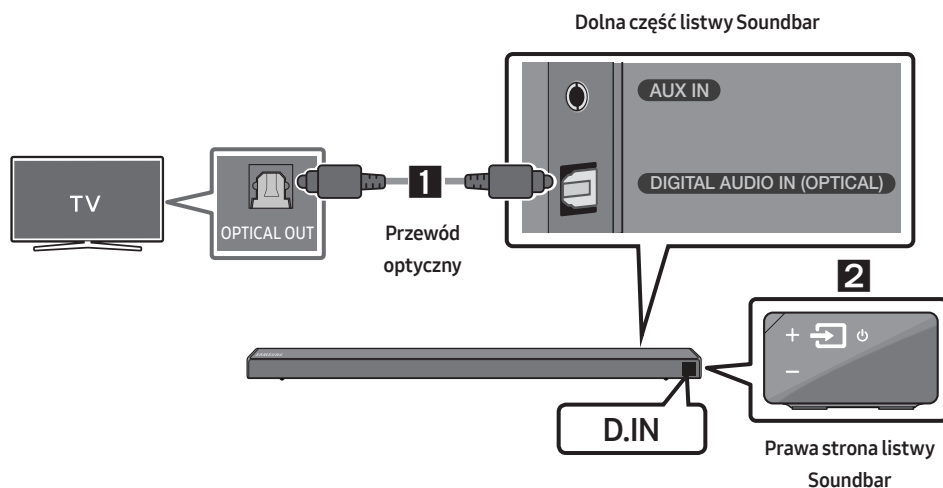

1. Połącz gniazdo **DIGITAL AUDIO IN (OPTICAL)** na listwie Soundbar z gniazdem wyjścia optycznego **OPTICAL OUT** na telewizorze za pomocą cyfrowego przewodu optycznego.
2. Naciśnij przycisk  (**Źródło**) znajdujący się po prawej stronie panelu lub na pilocie zdalnego sterowania, a następnie wybierz tryb „**D.IN**”.

Auto Power Link

Po włączeniu telewizora, funkcja Auto Power Link automatycznie włączy system Soundbar.

1. Podłącz listwę Soundbar z telewizorem za pomocą cyfrowego przewodu optycznego.
2. Naciśnij i przytrzymaj przez 5 sekund przycisk **Lewo** na pilocie zdalnego sterowania (niebieska kropka na ilustracji po lewej), aby włączyć/wyłączyć funkcję Auto Power Link.
 - Domyślnie funkcja Auto Power Link jest włączona.
(Aby ją wyłączyć, przytrzymaj przez 5 sekund przycisk **Lewo** na pilocie zdalnego sterowania.)
 - W zależności od tego, jakie urządzenie jest podłączone do systemu Soundbar, funkcja Auto Power Link może nie działać.
 - Ta funkcja jest dostępna tylko w trybie „D.IN”.



Podłączanie do telewizora za pomocą cyfrowego przewodu HDMI

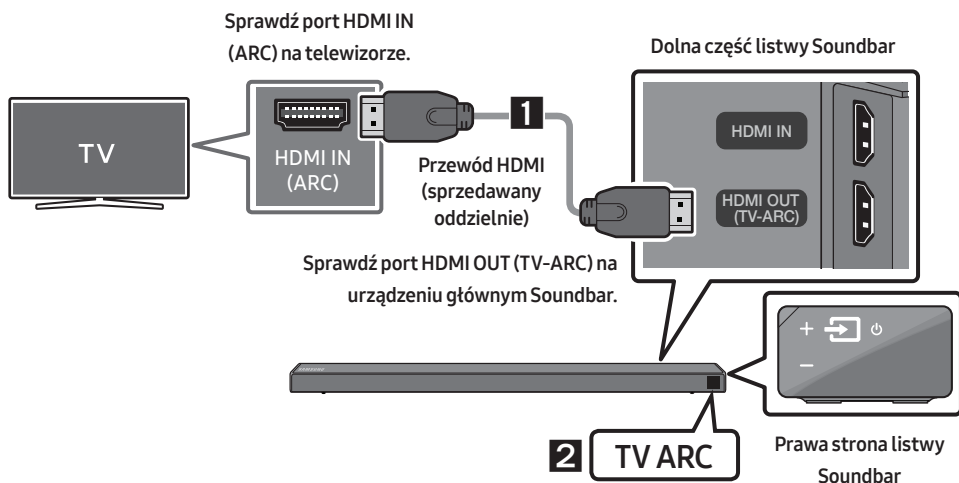

1. Podłącz przewód HDMI (sprzedawany oddzielnie) do włączonego systemu Soundbar oraz do telewizora, jak pokazano na rysunku.
2. Na wyświetlaczu urządzenia głównego Soundbar pojawi się komunikat „TV ARC” i system rozpocznie odtwarzanie dźwięku telewizora.
 - Jeśli nie słychać dźwięku telewizora, naciśnij przycisk  (**Źródło**) znajdujący się prawej stronie listwy Soundbar lub na pilocie i wybierz tryb „D.IN”. Na wyświetlaczu pojawią się kolejno komunikaty „D.IN” i „TV ARC”, i rozpocznie się odtwarzanie dźwięku telewizora.

- Jeśli informacja „**TV ARC**” nie pojawia się na wyświetlaczu urządzenia głównego Soundbar, sprawdź, czy przewód HDMI (niedotłączony) jest podłączony do właściwego portu.
- Poziom głośności systemu Soundbar można regulować za pomocą przycisków regulacji głośności na pilocie od telewizora.

UWAGI

- Interfejs HDMI umożliwia cyfrową transmisję obrazu i dźwięku za pośrednictwem jednego złącza.
- Jeśli telewizor jest wyposażony w port ARC, podłącz kabel HDMI do portu HDMI IN (ARC).
- Zalecamy skorzystanie z bezrdzeniowego kabla HDMI. Jeśli używasz kabla rdzeniowego, jego średnica nie powinna być większa niż 14 mm.
- Funkcja Anynet+ musi być włączona.
- Ta funkcja nie jest dostępna, jeśli kabel HDMI nie obsługuje ARC.

Metoda 2. Połączenie bezprzewodowe

Podłączanie do telewizora przez Bluetooth

Jeśli system Soundbar jest podłączony do telewizora przez Bluetooth, można cieszyć się dźwiękiem stereo bez obawy o płączące się kable.

- Do systemu Soundbar można podłączyć jednocześnie tylko jeden telewizor.

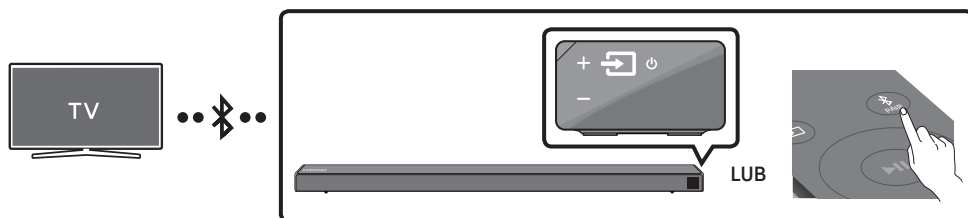

Podłączenie początkowe

1. Naciśnij przycisk **PAIR** na pilocie zdalnego sterowania, aby przejść do trybu „**BT PAIRING**”.

(LUB)

- a. Naciśnij przycisk **Źródło** na panelu po prawej stronie, a następnie wybierz ustawienie „**BT**”. Zmień ustawienie z „**BT**” na „**BT READY**”.
- b. Gdy wyświetli się komunikat „**BT READY**”, naciśnij i przytrzymaj przez co najmniej 5 sekund przycisk **Źródło** na panelu z prawej strony listwy Soundbar, aż do wyświetlenia komunikatu „**BT PAIRING**”.

2. W menu telewizora wybierz tryb Bluetooth. (Więcej informacji zawiera podręcznik użytkownika telewizora).
3. Z listy wyświetlanej na ekranie telewizora wybierz ustawienie „**[AV] Samsung Soundbar Nxxx N-Series**”. Dostępny system Soundbar jest wskazany na liście dostępnych urządzeń Bluetooth telewizora wraz z komunikatem „**Need Pairing**” lub „**Paired**”. Aby połączyć się z systemem Soundbar, należy wybrać komunikat i nawiązać połączenie.
 - Po nawiązaniu połączenia systemu z telewizorem, na przednim wyświetlaczu listwy Soundbar pojawią się komunikaty **[Nazwa telewizora] → „BT”**.
4. Od teraz można odtwarzać dźwięk z telewizora na systemie Soundbar.

Jeśli nie udało się połączyć urządzenia

- Jeśli poprzednio podłączony system Soundbar (np. „[AV] Samsung Soundbar Nxxx N-Series”) pojawia się na liście, należy go usunąć.
- Następnie powtórz czynności z punktu od 1 do 3.

UWAGA

- Po pierwszorazowym połączeniu listwy Soundbar z telewizorem ponowne nawiązanie połączenia odbywa się za pomocą trybu „BT READY”.

Odtwarzanie urządzenia Soundbar od telewizora

Naciśnij przycisk  (**Źródło**) znajdujący po prawej stronie panelu lub na pilocie, a następnie wybierz dowolny tryb inny niż „BT”.

- Odtwarzanie może trochę potrwać, gdyż telewizor musi otrzymać odpowiedź od urządzenia Soundbar. (Czas oczekiwania może się różnić w zależności od modelu telewizora).
- Aby wyłączyć funkcję automatycznego łączenia przez Bluetooth listwy Soundbar z telewizorem, przytrzymaj przycisk **▶II (Odtwarzanie / Pauza)** na pilocie zdalnego sterowania przez 5 sekund. Listwa Soundbar musi być wtedy w trybie „BT READY”. (Przełącz ją z Wł. na Wył.)

Jaka jest różnica między trybem BT READY a BT PAIRING?

- **BT READY** : Ten tryb umożliwia wyszukiwanie wcześniej połączonych telewizorów lub połączenie z listwą Soundbar wcześniej połączzonego urządzenia przenośnego.
- **BT PAIRING** : W tym trybie możesz połączyć listwę Soundbar z nowym urządzeniem. (Naciśnij przycisk **✱PAIR** na pilocie zdalnego sterowania lub przytrzymaj przycisk  (**Źródło**) z prawej strony listwy Soundbar przez 5 sekund, gdy listwa będzie w trybie „BT”).

UWAGI

- Jeśli podczas podłączania urządzenia Bluetooth wyświetli się żądanie wprowadzenia kodu PIN, wprowadź <0000>.
- W trybie połączenia Bluetooth połączenie Bluetooth zostanie utracone, jeśli odległość pomiędzy systemem Soundbar a urządzeniem Bluetooth przekroczy 10 metrów.
- System Soundbar wyłącza się automatycznie po 5 minutach w stanie gotowości.
- System Soundbar może nieprawidłowo wykonać operację wyszukiwania lub połączenia Bluetooth w następujących przypadkach:
 - Jeżeli wokół systemu Soundbar występuje silne pole elektryczne.
 - Jeżeli kilka urządzeń Bluetooth jest jednocześnie skojarzonych z systemem Soundbar.
 - Jeżeli urządzenie Bluetooth jest wyłączone, nie znajduje się na odpowiednim miejscu lub działa nieprawidłowo.
- Urządzenia elektroniczne mogą powodować zakłócenia sygnału radiowego. Urządzenia generujące fale elektromagnetyczne, takie jak kuchenki mikrofalowe, bezprzewodowe urządzenia LAN itp., nie mogą znajdować się w pobliżu urządzenia głównego Soundbar.

05 PODŁĄCZANIE DO URZĄDZENIA ZEWNĘTRZNEGO

Dzięki podłączeniu urządzenia zewnętrznego za pośrednictwem sieci przewodowej lub bezprzewodowej, można odtwarzać jego dźwięki na systemie Soundbar.

Podłączanie urządzenia zewnętrznego przy użyciu przewodu optycznego lub analogowego przewodu audio (AUX)

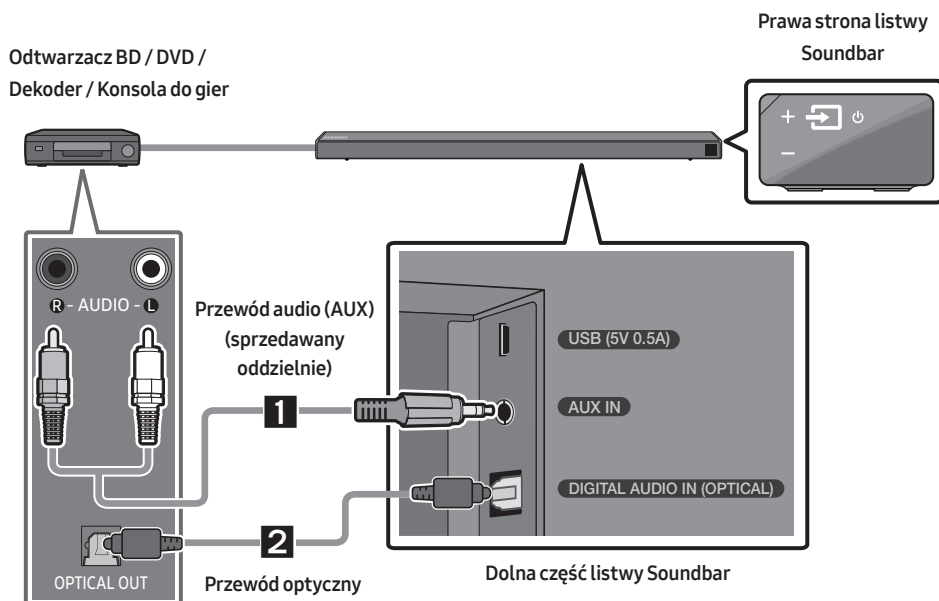

1 Przewód audio (AUX)

- 1 Połącz gniazdo **AUX IN** (Audio) na urządzeniu głównym z gniazdem AUDIO OUT na urządzeniu źródłowym za pomocą przewodu audio.
- 2 Wybierz tryb „**AUX**”, naciskając przycisk  (**Źródło**) znajdujący się po prawej stronie panelu lub na pilocie.

2 Przewód optyczny

- 1 Połącz gniazdo **DIGITAL AUDIO IN (OPTICAL)** na urządzeniu głównym z gniazdem wyjścia optycznego OPTICAL OUT na urządzeniu źródłowym za pomocą cyfrowego przewodu optycznego.
- 2 Wybierz tryb „**D.IN**”, naciskając przycisk  (**Źródło**) znajdujący się po prawej stronie panelu lub na pilocie.

Podłączanie urządzenia zewnętrznego za pomocą przewodu HDMI

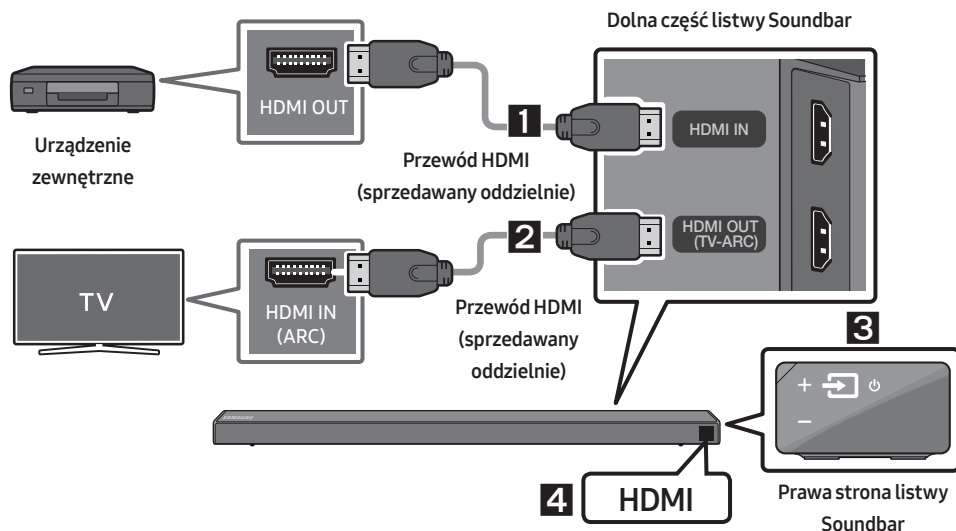

1. Podłącz przewód HDMI (sprzedawany oddzielnie) do portu **HDMI IN** na tylnej stronie produktu oraz do portu HDMI OUT urządzenia cyfrowego.
2. Podłącz przewód HDMI (sprzedawany oddzielnie) do portu **HDMI OUT (TV-ARC)** na tylnej stronie produktu oraz do portu HDMI IN telewizora.
3. Naciśnij przycisk  (**Źródło**) znajdujący się po prawej stronie panelu lub za pomocą pilota zdalnego sterowania, a następnie wybierz opcję „**HDMI**”.
4. Tryb „**HDMI**” wyświetli się na panelu wyświetlacza listwy Soundbar, a urządzenie zacznie odtwarzać dźwięk.

06 PODŁĄCZANIE URZĄDZENIA PAMIĘCI USB

System Soundbar może odtwarzać pliki muzyczne znajdujące się na urządzeniach pamięci masowej.

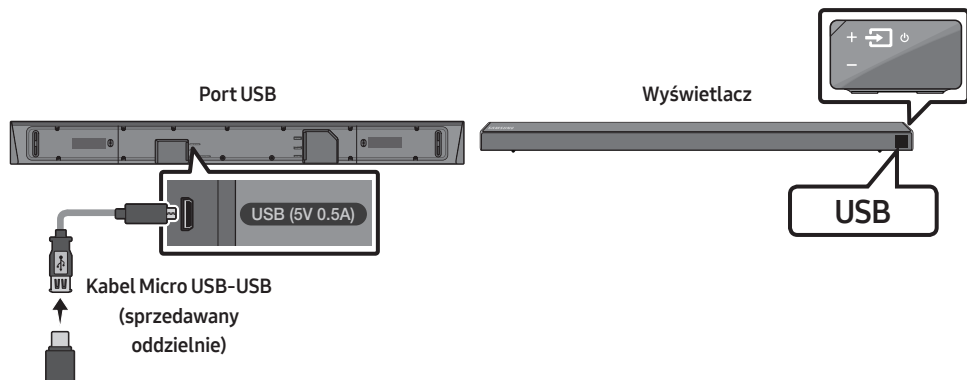

1. Podłącz kabel adaptera Micro USB-USB z męską wtyczką Micro USB 2.0 (typu B) na jednym końcu i standardowym wtykiem żeńskim 2.0 USB (typu A) na drugim końcu do gniazda micro USB listwy Soundbar.
 - Kabel adaptera Micro USB-USB jest sprzedawany oddzielnie. W celu dokonania zakupu należy się skontaktować z Centrum Serwisowym firmy Samsung lub z Działem Obsługi Klienta firmy Samsung.
2. Podłącz żeński wtyk kabla adaptera USB do urządzenia USB.
3. Naciśnij przycisk  (**Źródło**) znajdujący się po prawej stronie panelu lub na pilocie, a następnie wybierz opcję „USB”.
4. Na wyświetlaczu pojawi się komunikat „USB”.
5. Za pomocą systemu Soundbar można teraz odtwarzać pliki muzyczne zapisane na urządzeniach pamięci masowej.
 - System Soundbar wyłączy się automatycznie (Automatyczne wyłączenia zasilania), jeżeli przez ponad 5 minut nie zostanie podłączone żadne urządzenie USB.

Lista zgodności

| Rozszerzenie | Kodek | Częstotliwość próbkowania | Szybkość transmisji |
|--------------|------------------------|---------------------------|---|
| *.mp3 | MPEG 1 Layer2 | 16KHz ~ 48KHz | 80 ~ 320 kb/s |
| | MPEG 1 Layer3 | 16KHz ~ 48KHz | 80 ~ 320 kb/s |
| | MPEG 2 Layer3 | 16KHz ~ 48KHz | 80 ~ 320 kb/s |
| | MPEG 2.5 Layer3 | 16KHz ~ 48KHz | 80 ~ 320 kb/s |
| *.wma | Wave_Format_MSAudio1 | 16KHz ~ 48KHz | 56 ~ 128 kb/s |
| | Wave_Format_MSAudio2 | 16KHz ~ 48KHz | 56 ~ 128 kb/s |
| *.aac | AAC | 16KHz ~ 96KHz | 48 ~ 320 kb/s |
| | AAC-LC | 16KHz ~ 96KHz | 128 ~ 192 kb/s 5.1-kanałowy 320 kb/s |
| | HE-AAC | 24KHz ~ 96KHz | 48 ~ 64 kb/s 5.1-kanałowy 160 kb/s |
| *.wav | - | 16KHz ~ 48KHz | do 3000 kb/s |
| *.ogg | OGG 1.1.0 | 16KHz ~ 48KHz | 50 ~ 500 kb/s |
| *.flac | FLAC 1.1.0, FLAC 1.2.1 | 16KHz ~ 96KHz | do 3000 kb/s |

- Jeżeli na urządzeniu USB zapisanych jest zbyt wiele folderów i plików, uzyskanie dostępu do nich i odtworzenie ich przez listwę Soundbar może zająć trochę czasu.

07 PODŁĄCZANIE DO URZĄDZENIA PRZENOŚNEGO

Połączenie przez Bluetooth

Jeśli urządzenie przenośne jest podłączone do systemu Soundbar za pośrednictwem standardu Bluetooth, można cieszyć się dźwiękiem stereo bez obawy o płączące się kable.

- Jednocześnie może być połączony tylko jedno urządzenie Bluetooth.

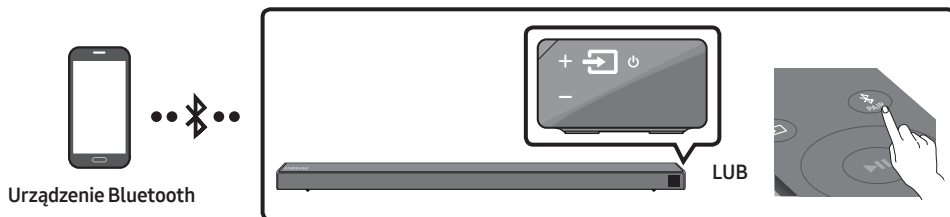

Podłączenie początkowe

1. Naciśnij przycisk **PAIR** na pilocie zdalnego sterowania, aby przejść do trybu „**BT PAIRING**”.
(LUB) a. Naciśnij przycisk **Źródło** na panelu po prawej stronie, a następnie wybierz ustawienie „**BT**”. Zmień ustawienie z „**BT**” na „**BT READY**”.
b. Gdy wyświetli się komunikat „**BT READY**”, naciśnij i przytrzymaj przez co najmniej 5 sekund przycisk **Źródło** na panelu z prawej strony listwy Soundbar, aż do wyświetlenia komunikatu „**BT PAIRING**”.
2. Wybierz opcję „**[AV] Samsung Soundbar Nxxx N-Series**” z listy.
 - Po podłączeniu systemu Soundbar do urządzenia Bluetooth na przednim wyświetlaczu pojawiają się komunikaty **[Nazwa urządzenia Bluetooth]** → „**BT**”.
3. Na systemie Soundbar można teraz odtwarzać pliki muzyczne z urządzenia połączanego przez Bluetooth.



Jeśli nie udało się połączyć urządzenia

- Jeśli poprzednio podłączony system Soundbar (np. „**[AV] Samsung Soundbar Nxxx N-Series**”) pojawia się na liście, należy go usunąć.
- Następnie powtórz czynności z punktu od 1 do 2.

UWAGA

- Po pierwszorazowym połączeniu listwy Soundbar z urządzeniem przenośnego ponowne nawiązanie połączenia odbywa się za pomocą trybu „**BT READY**”.

Jaka jest różnica między trybem BT READY a BT PAIRING?

- **BT READY** : Ten tryb umożliwia wyszukiwanie wcześniej połączonych telewizorów lub połączenie z listwą Soundbar wcześniej połączonych urządzeń przenośnych.
- **BT PAIRING** : W tym trybie możesz połączyć listwę Soundbar z nowym urządzeniem. (Naciśnij przycisk  **PAIR** na pilocie zdalnego sterowania lub przytrzymaj przycisk  (**Źródło**) z prawej strony listwy Soundbar przez 5 sekund, gdy listwa będzie w trybie „BT”).

UWAGI

- Jeśli podczas podłączania urządzenia Bluetooth wyświetli się żądanie wprowadzenia kodu PIN, wprowadź <0000>.
- W trybie połączenia Bluetooth połączenie Bluetooth zostanie utracone, jeśli odległość pomiędzy systemem Soundbar a urządzeniem Bluetooth przekroczy 10 metrów.
- System Soundbar wyłącza się automatycznie po 5 minutach w stanie gotowości.
- System Soundbar może nieprawidłowo wykonać operację wyszukiwania lub połączenia Bluetooth w następujących przypadkach:
 - Jeżeli wokół systemu Soundbar występuje silne pole elektryczne.
 - Jeżeli kilka urządzeń Bluetooth jest jednocześnie skojarzonych z systemem Soundbar.
 - Jeżeli urządzenie Bluetooth jest wyłączone, nie znajduje się na odpowiednim miejscu lub działa nieprawidłowo.
- Urządzenia elektroniczne mogą powodować zakłócenia sygnału radiowego. Urządzenia generujące fale elektromagnetyczne, takie jak kuchenki mikrofalowe, bezprzewodowe urządzenia LAN itp., nie mogą znajdować się w pobliżu urządzenia głównego Soundbar.
- Zestaw Soundbar obsługuje dane SBC (44,1 kHz, 48 kHz).
- Należy podłączać tylko urządzenia Bluetooth obsługujące funkcję A2DP (AV).
- Nie można podłączać zestawu Soundbar do urządzenia Bluetooth, obsługującego tylko funkcję HF (Hands Free).
- Po skojarzeniu listwy Soundbar z urządzeniem Bluetooth wybranie opcji „**[AV] Samsung Soundbar Nxxx N-Series**” z listy zeskanowanych urządzeń spowoduje automatyczne przełączenie listwy Soundbar w tryb „BT”.
 - Dostępne wtedy, gdy zestaw Soundbar znajduje się na liście urządzeń połączonych z urządzeniem Bluetooth. (Urządzenie Bluetooth i zestaw Soundbar muszą być wcześniej co najmniej raz połączone).
- Zestaw Soundbar zostanie wyświetlony na liście wyszukiwanych urządzeń urządzenia Bluetooth tylko wtedy, gdy na zestawie Soundbar wyświetlony jest komunikat „**BT READY**”.
- Listwy Soundbar działającej w trybie Bluetooth i sparowanej już z urządzeniem Bluetooth nie można sparować z innym urządzeniem tego typu.

Włączanie Bluetooth Power (SOUND MODE)

Jeżeli uprzednio sparowane urządzenie Bluetooth spróbuje się połączyć z listwą Soundbar, kiedy funkcja Bluetooth Power jest włączona, a listwa Soundbar jest wyłączona, wówczas listwa Soundbar automatycznie się włączy.

1. Naciśnij i przytrzymaj przycisk **SOUND MODE** na pilocie przez co najmniej 5 sekund, gdy listwa Soundbar jest włączona.
2. Na wyświetlaczu listwy Soundbar pojawi się komunikat „**ON-BLUETOOTH POWER**”.

Odłączanie urządzenia Bluetooth od listwy Soundbar

Urządzenia Bluetooth można odłączyć od systemu Soundbar. Aby zapoznać się z instrukcją, należy przeczytać podręcznik użytkownika urządzenia Bluetooth.

- System Soundbar zostanie odłączony.
- Po odłączeniu systemu Soundbar od urządzenia Bluetooth na przednim wyświetlaczu listwy Soundbar pojawi się komunikat „**BT DISCONNECTED**”.

Odłączanie systemu Soundbar od urządzenia Bluetooth

Naciśnij przycisk  (**Źródło**) znajdujący się po prawej stronie panelu lub na pilocie zdalnego sterowania, a następnie wybierz dowolny tryb inny niż „**BT**”.

- Odłączanie może trochę potrwać, gdyż urządzenie Bluetooth musi otrzymać odpowiedź od urządzenia Soundbar. (Czas odłączania może się różnić w zależności od urządzenia Bluetooth).
- Po odłączeniu systemu Soundbar od urządzenia Bluetooth na przednim wyświetlaczu listwy Soundbar pojawi się komunikat „**BT DISCONNECTED**”.

UWAGI

- W trybie połączenia Bluetooth połączenie Bluetooth może zostać utracone, jeśli odstęp pomiędzy systemem Soundbar a urządzeniem Bluetooth przekracza odległość 10 m.
- System Soundbar wyłącza się automatycznie po 5 minutach w trybie gotowości.

Więcej informacji o połączeniu Bluetooth

Bluetooth to technologia umożliwiająca urządzeniom posiadającym funkcję Bluetooth łatwą interakcję ze sobą za pomocą bezprzewodowego połączenia o krótkim zasięgu.

- Urządzenia Bluetooth mogą powodować szum lub nieprawidłowe działanie, w zależności od sposobu użycia, jeżeli:
 - Część urządzenia jest w kontakcie z systemem odbioru/transmisji urządzenia Bluetooth lub systemu Soundbar.
 - Z powodu wahań pola elektrycznego powstałych na skutek przeszkód takich jak ściany, narożniki lub ścianki działowe.
 - W przypadku narażenia urządzenia na zakłócenia elektryczne pochodzące od urządzeń korzystających z tej samej częstotliwości, takich jak sprzęt medyczny, kuchenki mikrofalowe lub urządzenie bezprzewodowe LAN.
- System Soundbar należy kojarzyć z urządzeniem Bluetooth zachowując niewielką odległość pomiędzy nimi.
- Im większa odległość pomiędzy systemem Soundbar a urządzeniem Bluetooth, tym gorsza jakość. Jeżeli odległość przekroczy zasięg roboczy Bluetooth, nastąpi utrata połączenia.
- W obszarach słabego odbioru łączność Bluetooth może nie działać poprawnie.
- Połączenie Bluetooth działa tylko w pobliżu zestawu. Połączenie zostaje automatycznie przerwane w przypadku odległości przekraczającej ten zasięg. Nawet w tym zasięgu jakość dźwięku może ulec pogorszeniu z powodu przeszkód takich jak ściany lub drzwi.
- To urządzenie bezprzewodowe może powodować zakłócenia elektryczne podczas pracy.

Korzystanie z aplikacji Samsung Audio Remote

Instalowanie aplikacji Samsung Audio Remote

Aby obsługiwać listwę Soundbar przy pomocy aplikacji Samsung Audio Remote zainstalowanej na urządzeniu przenośnym, należy ją pobrać ze strony sklepu Google Play.

Hasto wyszukiwania : Samsung Audio Remote



Uruchamianie aplikacji Samsung Audio Remote

Aby uruchomić aplikację Samsung Audio Remote, należy dotknąć ikony Audio Remote na urządzeniu przenośnym i postępować zgodnie z wyświetlanymi instrukcjami.









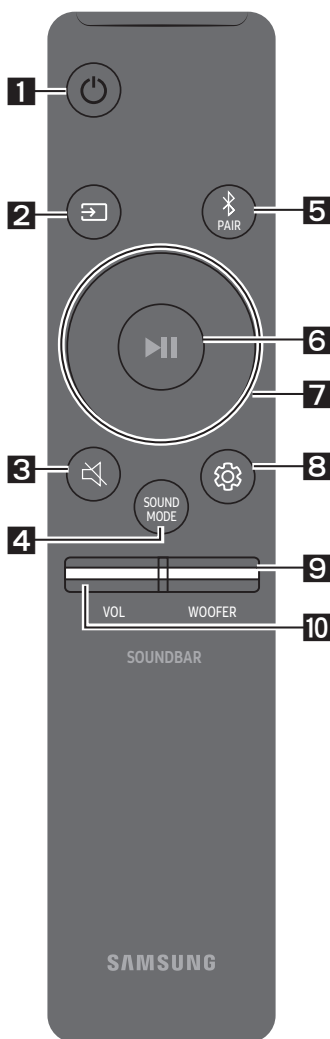

- Aplikacja Samsung Audio Remote jest obsługiwana tylko na smartfonach i urządzeniach przenośnych z systemem operacyjnym Android w wersji 3.0 lub nowszej.





08 KORZYSTANIE Z PILOTA

Obsługa pilota zdalnego sterowania

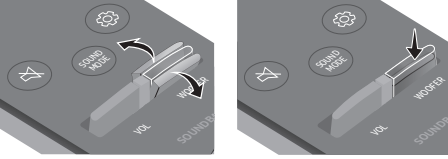

| | | |
|----------|--|---|
| 1 |  Zasilanie | Włącza i wyłącza system Soundbar. |
| 2 |  Źródło | Naciśnij, aby wybrać źródło podłączone do systemu Soundbar. <ul style="list-style-type: none">• Tryb BT PAIRING Aby uruchomić tryb „BT PAIRING”, naciśnij i przytrzymaj przycisk  (Źródło) przez co najmniej 5 sekund. |
| 3 |  Wycisz | Naciśnij przycisk  (Wycisz), aby włączyć wyciszenie. Naciśnij go ponownie, aby wyłączyć wyciszenie. |
| 4 |  SOUND MODE | Efekt dźwiękowy można wybrać spośród następujących trybów: STANDARD , SURROUND , lub GAME . Wybierz tryb „STANDARD”, jeśli chcesz słuchać oryginalnego dźwięku. <ul style="list-style-type: none">• DRC (Dynamic Range Control) Umożliwia dynamiczne sterowanie brzmieniem dźwięku w standardzie Dolby Digital. Aby włączyć lub wyłączyć kontrolę dynamiki sygnału (Dynamic Range Control, DRC), naciśnij i przytrzymaj przycisk SOUND MODE, gdy listwa Soundbar jest wyłączona. Włączenie funkcji DRC powoduje wyciszenie głośniejszych dźwięków. (Dźwięk może być zniekształcony).• Bluetooth Power Ta funkcja automatycznie włącza listwę Soundbar po otrzymaniu żądania połączenia z wcześniej połączonym telewizorem albo urządzeniem Bluetooth. Domyślnie ta funkcja jest włączona.<ul style="list-style-type: none">– Naciśnij i przytrzymaj przycisk SOUND MODE przez co najmniej 5 sekund, by wyłączyć funkcję Bluetooth Power. |

| | | |
|-----------------|--|--|
| <p>5</p> |  <p>Bluetooth PAIR</p> | <p>Naciśnij przycisk  PAIR. Na wyświetlaczu listwy Soundbar pojawi się komunikat „BT PAIRING”. Ten tryb umożliwia połączenie nowego urządzenia Bluetooth z listwą Soundbar. W tym celu z listy wyszukiwania urządzeń Bluetooth wybierz listwę Soundbar.</p> |
| <p>6</p> |  <p>Odtwarzanie / Pauza</p> | <p>Naciśnij przycisk , aby tymczasowo wstrzymać odtwarzanie pliku muzycznego. Ponowne naciśnięcie przycisku spowoduje wznowienie odtwarzania pliku muzycznego.</p> <ul style="list-style-type: none"> • Funkcja Auto Power Down Urządzenie wyłącza się automatycznie w następujących sytuacjach. <ul style="list-style-type: none"> – Tryb D.IN / HDMI / BT / USB: Jeżeli przez 5 minut nie zostanie odebrany żaden sygnał audio. – Tryb AUX: <ul style="list-style-type: none"> – Jeśli przewód audio AUX jest odłączony przez 5 minut. – Jeśli przez 8 godzin nie zostanie naciśnięty żaden przycisk, gdy podłączony jest przewód AUX. (Funkcję Auto Power Down można wyłączyć tylko w tym przypadku). – Aby wyłączyć funkcję Auto Power Down w czasie pracy w trybie AUX, należy nacisnąć przycisk  i przytrzymać go przez 5 sekund. Na wyświetlaczu pojawi się komunikat „ON-AUTO POWER DOWN” / „OFF-AUTO POWER DOWN”. |
| <p>7</p> |  <p>Góra/Dół/ Lewo/Prawo</p> |  <p>Naciśnij wskazane obszary, aby wybrać opcje Góra/Dół/Lewo/Prawo.</p> <p>Naciśnij obszary Góra/Dół/Lewo/Prawo na przycisku, aby wybrać lub ustawić funkcje.</p> <ul style="list-style-type: none"> • Powtarzanie Aby użyć funkcji powtarzania w trybie „USB”, naciśnij przycisk Góra. • Zmiana utworu Naciśnij przycisk Prawo, aby wybrać następny plik muzyczny. Naciśnij przycisk Lewo, aby wybrać poprzedni plik muzyczny. • Funkcja Anynet+ / Auto Power Link Funkcje Anynet+ oraz Auto Power Link można włączać i wyłączać. Funkcje Anynet+ i Auto Power Link włącza się i wyłącza odpowiednio za pomocą przycisków Prawo i Lewo. <ul style="list-style-type: none"> – Anynet+ : W przypadku podłączenia za pośrednictwem przewodu HDMI systemem Soundbar można sterować za pomocą pilota do telewizora firmy Samsung. Naciśnij i przytrzymaj przycisk Prawo przez 5 sekund, aby dla funkcji Anynet+ wybrać ustawienie ON lub OFF. – Auto Power Link : W przypadku podłączenia listwy Soundbar do telewizora za pomocą cyfrowego kabla optycznego może się ona włączać automatycznie po włączeniu telewizora. Naciśnij i przytrzymaj przycisk Lewo przez 5 sekund, aby dla funkcji Auto Power Link wybrać opcję ON i OFF. – Domyślnie funkcje Anynet+ / Auto Power Link są ON. • ID SET Naciśnij i przytrzymaj przycisk Góra przez 5 sekund, aby zakończyć ustawianie identyfikatora za pomocą przycisku ID SET (w przypadku łączenia z akcesorium). |

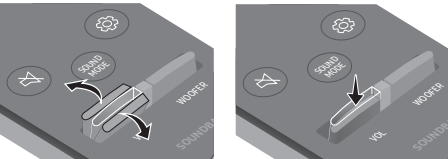
| | |
|--|---|
| | <ul style="list-style-type: none"> • Funkcja Volume Restriction W przypadku ustawienia głośności powyżej wartości 20 funkcja automatycznie redukuje głośność do wartości 20, ponieważ głośny dźwięk na wyższym poziomie głośności może uszkodzić słuch. <ul style="list-style-type: none"> – Domyślnie funkcja ograniczenia głośności jest wyłączona. Ustawiony poziom głośności jest zachowywany nawet po wyłączeniu zasilania. – Aby zmienić to ustawienie, naciśnij i przytrzymaj przycisk Dół na pilocie przez 5 sekund. W przypadku wyłączenia funkcji ograniczenia głośności na przednim wyświetlaczu listwy wyświetli się napis „V FREE”, a jeśli funkcja będzie włączona — „V LOCK”. |
| <p>8</p>  <p>Kontrola dźwięku</p> | <p>Można wybrać opcję TREBLE, BASS, lub AUDIO SYNC.</p> <ul style="list-style-type: none"> • Aby sterować głośnością wysokich i niskich tonów, wybierz opcję TREBLE lub BASS w ustawieniach dźwięku, a następnie ustaw ich głośność w zakresie od -6 do +6 za pomocą przycisków Góra/Dół. • Nacisnąć i przytrzymać przycisk  (Kontrola dźwięku) przez około 5 sekund, aby ustawić dźwięk dla każdego pasma częstotliwości. Opcje do wyboru: 150 Hz, 300 Hz, 600 Hz, 1,2 KHz, 2,5 KHz, 5 KHz i 10 KHz Lewo/Prawo przycisk, a dla każdej z nich można wybrać ustawienie od -6 do +6 Góra/Dół przycisk. (Kontrola dźwięku) • Jeśli obraz w telewizorze nie jest zsynchronizowany z dźwiękiem emitowanym przez system Soundbar, w ustawieniach dźwięku należy wybrać opcję AUDIO SYNC, a następnie za pomocą przycisków Góra/Dół ustawić opóźnienie dźwięku w zakresie od 0 do 300 milisekund. (Niedostępne w trybie „USB”). • Opcja AUDIO SYNC jest obsługiwana tylko w przypadku niektórych funkcji. |
| <p>9</p>  <p>WOOFER</p> |  <p>Naciśnij przycisk w górę lub w dół, aby zmienić głośność (do wartości -12 lub wartości od -6 do +6) głośnika niskotonowego. Aby ustawić poziom głośności głośnika niskotonowego na 0, naciśnij ten przycisk.</p> |
| <p>10</p>  <p>VOL</p> |  <p>Naciśnij przycisk w górę lub w dół, aby wyregulować głośność.</p> <ul style="list-style-type: none"> • Wycisz Naciśnij przycisk VOL, aby wyciszyć dźwięk. Naciśnij go ponownie, aby przywrócić dźwięk. |

Regulacja głośności systemu Soundbar przy użyciu pilota do telewizora

Posiadacze telewizorów firmy Samsung mogą regulować głośność listwy Soundbar za pomocą pilota zdalnego sterowania na podczerwień dostarczonego z telewizorem Samsung.

Najpierw użyj menu telewizora, aby przekierować dźwięk z telewizora Samsung na głośniki zewnętrzne, a następnie użyj pilota zdalnego sterowania firmy Samsung do regulacji głośności listwy Soundbar. Szczegółowe informacje zawiera instrukcja obsługi telewizora. Tryb domyślny tej funkcji obsługuje się z poziomu pilota zdalnego sterowania firmy Samsung. Jeśli telewizor został wyprodukowany przez firmę inną niż Samsung, by zmienić ustawienie tej funkcji, wykonaj poniższe instrukcje.

1. Wyłącz listwę Soundbar.

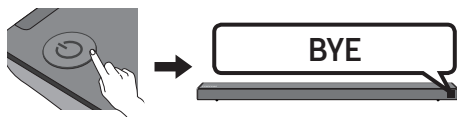

2. Jeśli nie chcesz używać tej funkcji, kilkakrotnie przesunij w górę i przytrzymaj przez 5 sekund przycisk **WOOFER**, aż na wyświetlaczu pojawi się komunikat „OFF-TV REMOTE”.

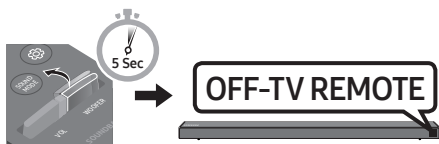

3. Jeśli chcesz sterować listwą Soundbar za pomocą pilota zdalnego sterowania do telewizora, kilkakrotnie przesunij w górę i przytrzymaj przez 5 sekund przycisk **WOOFER**, aż na wyświetlaczu pojawi się komunikat „ALL-TV REMOTE” wszystkie piloty. Następnie z menu telewizora wybierz głośniki zewnętrzne.

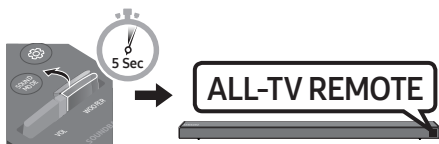

4. Jeśli chcesz przywrócić listwę Soundbar do trybu domyślnego (sterowanie pilotem telewizora Samsung), przesuwaj w górę i przytrzymaj przez 5 sekund przycisk **WOOFER**, aż pojawi się komunikat „SAMSUNG-TV REMOTE”.

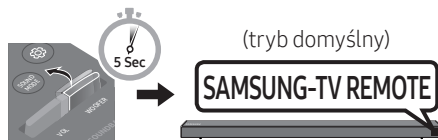

- Każde przesunięcie przycisku **WOOFER** w górę i przytrzymanie go przez ponad 5 sekund przełącza tryb w następującym porządku: „**SAMSUNG-TV REMOTE**” (tryb domyślny) → „**OFF-TV REMOTE**” → „**ALL-TV REMOTE**”.
- Ta funkcja może być niedostępna w zależności od modelu pilota.
- Funkcja jest obsługiwana przez urządzenia następujących producentów: VIZIO, LG, Sony, Sharp, PHILIPS, PANASONIC, TOSHIBA, GRUNDIG, Hisense, RCA

Używanie ukrytych przycisków (z więcej niż jedną funkcją)

| Ukryty przycisk | | Strona z informacjami |
|--|--|-----------------------|
| Przycisk na pilocie | Funkcja | |
| WOOFER | Włączenie/wyłączenie funkcji Pilot do telewizora (tryb czuwania) | Strona 25 |
|  (Źródło) | Parowanie BT | Strona 22 |
| ▶ (Odtwarzanie / Pauza) | Włączenie/wyłączenie funkcji Auto Power Down (w trybie AUX) | Strona 23 |
| | Zainicjuj (tryb czuwania) | Strona 30 |
| | Gotowość na BT | Strona 13 |
| Lewo | Auto Power Link ON/OFF | Strona 23 |
| Prawo | Anynet+ ON/OFF | Strona 23 |
| Góra | ID SET | Strona 23 |
| Dół | Włączenie/wyłączenie funkcji ograniczenia głośności | Strona 24 |
|  (Kontrola dźwięku) | EQ 7-pasmowy | Strona 24 |
| SOUND MODE | DRC ON/OFF (tryb czuwania) | Strona 22 |
| | Bluetooth Power | Strona 22 |

Dane wyjściowe dla różnych trybów efektów dźwiękowych

| Efekt | | Wejście | Wyjście | |
|---|----------|---------|---|--|
| | | | Bez zestawu tylnych głośników bezprzewodowych | Z zestawem tylnych głośników bezprzewodowych |
|  SOUND MODE | STANDARD | 2.0 kan | 2.1 kan | 4.1 kan |
| | | 5.1 kan | 3.1 kan | 5.1 kan |
| | SURROUND | 2.0 kan | 5.1 kan | 5.1 kan |
| | | 5.1 kan | 5.1 kan | 5.1 kan |

- Zestaw głośników bezprzewodowych firmy Samsung można kupić oddzielnie. W tym celu należy skontaktować się ze sprzedawcą listwy Soundbar

09 MONTOWANIE WSPORNIKA ŚCIENNEGO

Środki ostrożności przy instalacji

- Zestaw należy montować wyłącznie na pionowych ścianach.
- Nie wolno montować wspornika w miejscach o wysokiej temperaturze lub wilgotności.
- Należy sprawdzić, czy ściana jest wystarczająco wytrzymała, by utrzymać ciężar produktu.

W przeciwnym razie należy ją wzmocnić lub wybrać inne miejsce do montażu produktu.

- Należy zakupić i zastosować śruby mocujące lub kotwy odpowiednie do rodzaju posiadanej ściany (płyty gipsowej, płyty żelaznej, drewna itd.) W miarę możliwości należy zamontować śruby wsporcze w kołkach w ścianie.
- Należy zakupić odpowiednie wkręty w zależności od typu i grubości ściany, na której zostanie zamontowana listwa Soundbar.
 - Średnica: M5
 - Długość: zalecane L 35 mm lub dłuższe.
- Przed zamontowaniem listwy Soundbar na ścianie należy podłączyć przewody z systemu do urządzeń zewnętrznych.
- Należy pamiętać, aby przed instalacją wyłączyć system i odłączyć go od gniazdka zasilania.

W przeciwnym razie może dojść do porażenia prądem elektrycznym.

Komponenty montażowe



Szablon do montażu na ścianie



Śruba mocująca
(2 sztuki)



Śruba (2 sztuki)



Wspornik do montażu na ścianie (2 sztuki)

1. Umieść **Szablon do montażu na ścianie** na powierzchni ściany.
 - **Szablon do montażu na ścianie** musi być ustawiony poziomo.
 - Jeśli na ścianie zamontowany jest telewizor, montaż listwy Soundbar należy wykonać w odległości co najmniej 5 cm pod telewizorem.



Co najmniej 5 cm

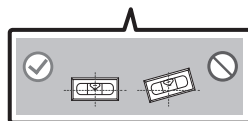

2. Wyrównaj oznaczenie **Linia środkowa do montażu na ścianie** papierowego szablonu z linią środkową telewizora (jeżeli listwa Soundbar jest montowana poniżej telewizora), a następnie przymocuj taśmą do ściany element **Szablon do montażu na ścianie**.

- Jeżeli listwa nie jest mocowana poniżej telewizora, należy ustawić oznaczenie **Linia środkowa** na środku obszaru montażu.

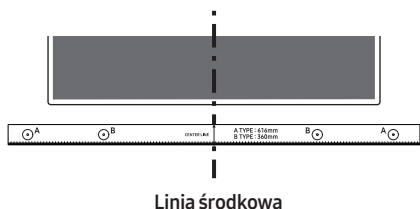

3. Zaznacz długopisem lub ostrym ołówkiem na ścianie miejsca wiercenia otworów na śruby wsporcze, wkładając czubek długopisu lub ołówka w otwory **A-TYPE** na obu końcach szablonu. Następnie zdemontuj element **Szablon do montażu na ścianie**.

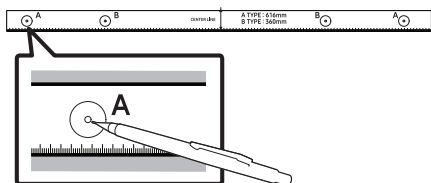

4. Używając wiertła odpowiedniej wielkości, wywierć w ścianie otwory w zaznaczonych miejscach.
- Jeżeli oznaczenia nie odpowiadają położeniu kotków, należy włożyć w otwory odpowiednie kotwy przed umieszczeniem w nich śrub wsporczych. Jeżeli stosowane są kotwy, należy wywiercić odpowiednio duże otwory.

5. W każdą **Śruba mocująca** wciśnij śrubę (sprzedawana oddzielnie), a następnie mocno wkręć ją w otwór śruby wsporczej.

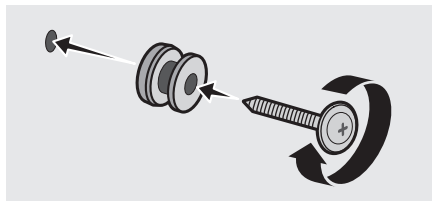

6. W odpowiednim ułożeniu na spodniej części listwy Soundbar zamontuj 2 elementy **Wspornik do montażu na ścianie** za pomocą 2 elementów **Śruba**.

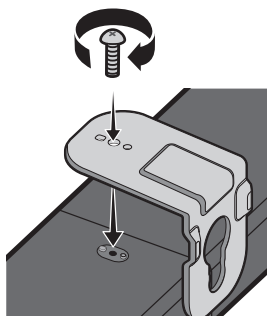

- Podczas montażu upewnij się, że części do zawieszania **Wspornik do montażu na ścianie** znajdują się za tylną częścią listwy Soundbar.

Tylna część listwy Soundbar

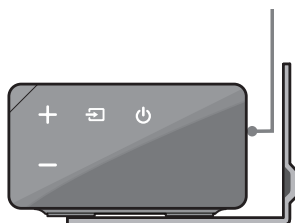

Prawy koniec listwy Soundbar

7. Zamontuj listwę Soundbar z przymocowanymi **Wspornik do montażu na ścianie**, zawieszając **Wspornik do montażu na ścianie** na **Śruba mocująca** na ścianie.

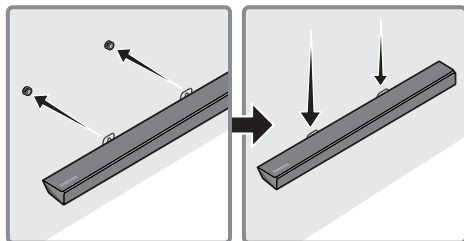

8. Przesuń listwę Soundbar w dół zgodnie z poniższą ilustracją, tak aby elementy **Wspornik do montażu na ścianie** były odpowiednio zabezpieczone na elementach **Śruba mocująca**.

- Wsuń elementy **Śruba mocująca** do szerszej (dolnej) części elementów **Wspornik do montażu na ścianie**, a następnie przesuń elementy **Wspornik do montażu na ścianie** w dół, tak aby elementy **Wspornik do montażu na ścianie** były odpowiednio zamocowane na elementach **Śruba mocująca**.

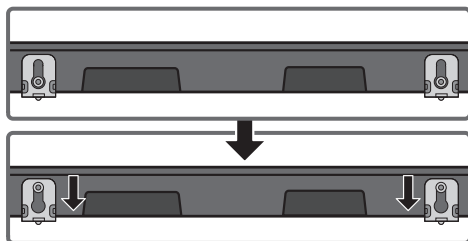

10 AKTUALIZACJA OPROGRAMOWANIA

Firma Samsung może w przyszłości oferować aktualizacje oprogramowania wbudowanego systemu Soundbar.

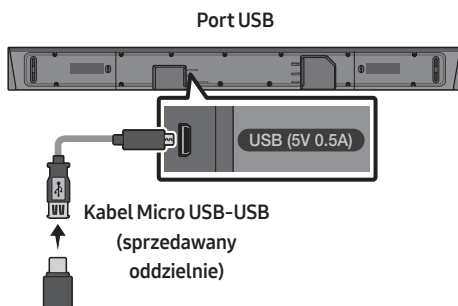

Jeżeli dostępna będzie aktualizacja oprogramowania wbudowanego systemu, możliwe będzie jego zaktualizowanie poprzez podłączenie urządzenia USB z zapisaną na nim aktualizacją oprogramowania do gniazda USB listwy Soundbar.

Aby uzyskać więcej informacji na temat pobierania plików aktualizacji, należy odwiedzić stronę Samsung Electronics (www.samsung.com → Support). Następnie należy wprowadzić lub wybrać model posiadanego systemu Soundbar, wybrać zakładkę Oprogramowanie i Aplikacje, a następnie Centrum Pobierania. Nazwy opcji mogą być różne.

Procedura aktualizacji

1. Podłącz kabel adaptera Micro USB-USB z męską wtyczką Micro USB 2.0 (typu B) na jednym końcu i standardowym wtykiem żeńskim 2.0 USB (typu A) na drugim końcu do gniazda micro USB listwy Soundbar.
 - Kabel adaptera Micro USB-USB jest sprzedawany oddzielnie. W celu dokonania zakupu należy się skontaktować z Centrum Serwisowym firmy Samsung lub z Działem Obsługi Klienta firmy Samsung.
2. Wykonaj poniższe czynności, by pobrać oprogramowanie produktu:
Odwiedź stronę Samsung (samsung.com) → wyszukaj nazwę modelu — wybierz opcję obsługi klienta (nazwa opcji może ulec zmianie)
3. Zapisz pobrane oprogramowanie w napędzie USB i wybierz opcję „Rozpakuj tutaj”, by rozpakować folder.
4. Wyłącz listwę Soundbar i włóż napęd USB zawierający aktualizację oprogramowania do żeńskiego portu kabla adaptera Micro USB. Podłącz kabel do portu USB na listwie Soundbar.
5. Włącz listwę Soundbar. W ciągu trzech minut wyświetli się komunikat „**UPDATE**” i rozpocznie się aktualizacja.
6. Po zakończeniu aktualizacji listwa Soundbar się wyłączy. Naciśnij i przytrzymaj przycisk **▶||** na pilocie przez 5 sekund. Na ekranie zostanie wyświetlony komunikat „**INIT**” i listwa Soundbar zostanie wyłączona. Aktualizacja została zakończona.
 - Produkt korzysta z funkcji DUAL BOOT. Jeśli aktualizacja oprogramowania sprzętowego nie powiedzie się, można je zaktualizować ponownie.

Jeśli na ekranie nie pojawia się komunikat UPDATE

1. Wyłącz listwę Soundbar, odłącz urządzenie USB zawierające aktualizację oprogramowania i podłącz je ponownie do portu USB listwy Soundbar.
2. Odłącz przewód zasilający listwy Soundbar, ponownie go podłącz, a następnie włącz listwę Soundbar.
 - Aktualizacja oprogramowania może nie działać prawidłowo, jeśli na urządzeniu USB są zapisane pliki dźwiękowe obsługiwane przez listwę Soundbar.
 - Nie odłączaj zasilania ani nie wyjmuj urządzenia USB podczas aktualizacji. Po zakończeniu aktualizacji oprogramowania urządzenie główne zostanie automatycznie wyłączone.
 - Po zakończeniu aktualizacji zostaną uruchomione ustawienia użytkownika. Zalecamy zapisanie ustawień, aby możliwe było ich łatwe przywrócenie po wykonaniu aktualizacji.
Uwaga: podczas aktualizacji oprogramowania połączenie z głośnikiem niskotonowym zostanie zresetowane. Jeśli połączenie z głośnikiem niskotonowym nie zostanie przywrócone automatycznie po aktualizacji, przejdź do strony 6.
Jeśli aktualizacja się nie powiodła, sprawdź czy napęd USB nie jest uszkodzony.
 - Użytkownicy systemu Mac OS powinni korzystać z urządzeń USB w formacie MS-DOS (FAT).
 - Opcja aktualizacji oprogramowania przez USB może być niedostępna, zależnie od producenta urządzenia USB.

11 ROZWIĄZYWANIE PROBLEMÓW

Przed zgłoszeniem się do serwisu należy sprawdzić następujące informacje.

Urządzenie się nie włącza.

Czy przewód zasilający jest podłączony do gniazda?

- Podłącz wtyczkę przewodu zasilającego do gniazda.

Funkcja nie działa, gdy naciskany jest dany przycisk.

Czy w powietrzu są ładunki elektrostatyczne?

- Odłącz wtyczkę przewodu zasilającego i podłącz ponownie.

W trybie BT występują zaniki dźwięku.

- Przejdź do sekcji dotyczących połączenia Bluetooth na stronach 12 i 18.

Brak dźwięku.

Czy włączona jest funkcja wyciszenia?

- Naciśnij przycisk **VOL**, aby przywrócić dźwięk.

Czy głośność ustawiona jest na minimalną?

- Ustaw głośność.

Pilot nie działa.

Czy baterie są wyczerpane?

- Wymień baterie na nowe.

Czy odległość między pilotem i urządzeniem głównym Soundbar jest zbyt duża?

- Umieść pilot bliżej urządzenia głównego Soundbar.

W głośniku niskotonowym miga czerwona dioda i głośnik nie odtwarza dźwięku.

Problem może wystąpić, jeśli głośnik niskotonowy nie jest podłączony do urządzenia głównego Soundbar.

- Spróbuj ponownie połączyć głośnik niskotonowy (Patrz strona 6.)

Głośnik niskotonowy wyraźnie porusza się i wibruje.

Tutaj może pomóc regulacja wibracji głośnika niskotonowego.

- Naciśnij przycisk **WOOFER** na pilocie w górę lub w dół, aby wyregulować jego basy. (do -12 lub od -6 do +6).

12 LICENCJI



Manufactured under license from Dolby Laboratories. Dolby, Dolby Audio, Pro Logic, and the double-D symbol are trademarks of Dolby Laboratories.



For DTS patents, see <http://patents.dts.com>. Manufactured under license from DTS Licensing Limited. DTS, the Symbol, DTS in combination with the Symbol, and DTS Digital Surround are registered trademarks or trademarks of DTS, Inc. in the United States and/or other countries. © DTS, Inc. All Rights Reserved.



The terms HDMI and HDMI High-Definition Multimedia Interface, and the HDMI Logo are trademarks or registered trademarks of HDMI Licensing LLC in the United States and other countries.

13 INFORMACJA O LICENCJI OPEN SOURCE

W przypadku pytań i wątpliwości dotyczących oprogramowania typu „Open Source” należy się skontaktować z firmą Samsung za pomocą poczty e-mail (oss.request@samsung.com).

14 WAŻNE INFORMACJE DOTYCZĄCE OBSŁUGI SERWISOWEJ

- Rysunki i ilustracje znajdujące się w tej instrukcji obsługi służą wyłącznie jako źródło informacji i mogą różnić się od rzeczywistego wyglądu produktu.
- Istnieje możliwość nałożenia opłaty administracyjnej w przypadku gdy:
 - (a) zostanie wezwany technik, a w urządzeniu nie zostanie stwierdzona żadna wada (tj. w przypadku, gdy użytkownik nie przeczyta niniejszej instrukcji).
 - (b) urządzenie zostanie przyniesione do punktu napraw, a w urządzeniu nie zostanie stwierdzona żadna wada (tj. w przypadku, gdy użytkownik nie przeczyta niniejszej instrukcji).
- Użytkownik zostanie poinformowany o wysokości takiej opłaty administracyjnej przed wykonaniem jakiegokolwiek naprawy lub wizytą technika na miejscu.

15 DANE TECHNICZNE I UWAGI

Dane techniczne

| | |
|---|--|
| Nazwa modelu | HW-N650 |
| USB | 5V/0,5A |
| Waga | 3,6 kg |
| Wymiary (szer. x wys. x głęb.) | 1100,0 x 59,0 x 100,0 mm |
| Zakres temperatur roboczych | +5°C do +35°C |
| Zakres wilgotności roboczej | 10 % ~ 75 % |
| WZMACNIACZ Znamionowa moc wyjściowa | 30W x 6 + 10W x 2 |
| Obsługiwane formaty odtwarzania | LPCM 2ch, Dolby Audio™ (Obsługa Dolby® Digital), DTS |
| MOC WYJŚCIOWA URZĄDZENIA BEZPRZEWODOWEGO Maks. moc nadajnika BT Maks. moc nadajnika SRD | 100 mW dla 2,4 GHz – 2,4835 GHz 25 mW dla 5,725 GHz – 5,825 GHz |

| | |
|--|--------------------------|
| Nazwa głośnika niskotonowego | PS-WN30 |
| Waga | 7,0 kg |
| Wymiary (szer. x wys. x głęb.) | 215,0 x 384,5 x 304,0 mm |
| WZMACNIACZ Znamionowa moc wyjściowa | 160W |

| | |
|--|--|
| Całkowity pobór mocy w trybie czuwania (W) | 2,9W |
| Bluetooth Metoda dezaktywacji portu | Naciśnij i przytrzymaj przycisk SOUND MODE przez co najmniej 5 sekund, by wyłączyć funkcję Bluetooth Power. |

UWAGI

- Samsung Electronics Co., Ltd. zastrzega sobie prawo do zmiany danych technicznych bez uprzedzenia.
- Wagę i wymiary podano w przybliżeniu.

- Firma Samsung Electronics niniejszym deklaruje zgodność tego sprzętu z dyrektywą 2014/53/UE.



Pełny tekst deklaracji zgodności UE jest dostępny na stronie pod adresem: <http://www.samsung.com>, w zakładce Wsparcie > Wyszukiwanie produktu, gdzie należy podać nazwę modelu urządzenia.
Urządzenia można używać we wszystkich krajach UE.



[Sposób poprawnego usuwania baterii, w które wyposażony jest niniejszy produkt]

(Dotyczy krajów, w których stosuje się systemy segregacji odpadów)

Niniejsze oznaczenie na baterii, instrukcji obsługi lub opakowaniu oznacza, że po upływie okresu użytkowania baterie, w które wyposażony był dany produkt, nie mogą zostać usunięte wraz z innymi odpadami pochodzącymi z gospodarstw domowych. Przy zastosowaniu takiego oznaczenia symbole chemiczne (Hg, Cd lub Pb) wskazują, że dana bateria zawiera rtęć, kadm lub ołów w ilości przewyższającej poziomy odniesienia opisane w dyrektywie WE 2006/66.

Jeśli baterie nie zostaną poprawnie zutyliczowane, substancje te mogą powodować zagrożenie dla zdrowia ludzkiego lub środowiska naturalnego.



**Prawidłowe usuwanie produktu
(zużyty sprzęt elektryczny & elektroniczny)**

(Dotyczy krajów, w których stosuje się systemy segregacji odpadów)

To oznaczenie umieszczone na produkcie, akcesoriach lub dokumentacji oznacza, że po zakończeniu eksploatacji nie należy tego produktu ani jego akcesoriów (np. ładowarki, zestawu słuchawkowego, przewodu USB) wyrzucać wraz ze zwykłymi odpadami gospodarstwa domowego. Aby uniknąć szkodliwego wpływu na środowisko naturalne i zdrowie ludzi wskutek niekontrolowanego usuwania odpadów, prosimy o oddzielenie tych przedmiotów od odpadów innego typu oraz o odpowiedzialny recykling i praktykowanie ponownego wykorzystania materiałów.

W celu uzyskania informacji na temat miejsca i sposobu bezpiecznego dla środowiska recyklingu tych przedmiotów, użytkownicy w gospodarstwach domowych powinni skontaktować się z punktem sprzedaży detalicznej, w którym dokonali zakupu produktu, lub z organem władz lokalnych.









Użytkownicy w firmach powinni skontaktować się ze swoim dostawcą i sprawdzić warunki umowy zakupu. Produktu ani jego akcesoriów nie należy usuwać razem z innymi odpadami komercyjnymi.

Informacje na temat działań proekologicznych firmy Samsung oraz przepisów dotyczących poszczególnych produktów, np. rozporządzenia REACH, WEEE, norm dla baterii, można znaleźć na stronie: http://www.samsung.com/uk/aboutsamsung/samsungelectronics/corporatecitizenship/data_corner.html

INFORMAȚII DE SIGURANȚĂ

AVERTISMENTE PRIVIND SIGURANȚA

PENTRU A REDUCE RISCUL DE ELECTROCUTARE, NU SCOATEȚI CAPACUL POSTERIOR (SAU DIN SPATE). ÎN INTERIOR NU EXISTĂ PIESE CARE POT FI REPARATE DE UTILIZATOR. PENTRU SERVICE, ADRESAȚI-VĂ PERSONALULUI CALIFICAT.

|  | ATENȚIE RISC DE ELECTROCUTARE NU DESCHIDEȚI |  |
|---|---|---|
|  | Acest simbol indică faptul că tensiunea din interior este ridicată. Orice fel de contact cu părțile interioare ale acestui produs este periculos. | |
|  | Acest simbol indică faptul că produsul este însoțit de documentație importantă privind utilizarea și întreținerea. | |
|  | Produs clasa II: Acest simbol indică că nu este necesară împământarea. | |
|  | Tensiune c.a.: Acest simbol indică că tensiunea nominală marcată cu simbol este tensiunea c.a. | |
|  | Tensiunea c.c.: Acest simbol indică că tensiunea nominală marcată cu simbol este tensiunea c.c. | |
|  | Atenție! Consultați instrucțiunile de utilizare: Acest simbol instruieste utilizatorul să consulte manualul de utilizare pentru mai multe informații legate de siguranță. | |

AVERTISMENT

- Pentru a reduce riscul de incendiu și de electrocutare, feriți aparatul de ploaie și umezeală.

ATENȚIE

- PENTRU A PREVENI ELECTROCUTAREA, POTRIVIȚI LAMELA ȘTECHERULUI ÎN PRIZĂ ȘI INTRODUCEȚI COMPLET.
- Acest aparat trebuie conectat la o priză de curent alternativ cu conectare de protecție prin împământare.
- Pentru a deconecta aparatul de la priză, trebuie să scoateți ștecherul, drept urmare priza va fi imediat funcțională.
- Nu expuneți acest aparat la scurgeri sau stropiri. Nu plasați pe aparat obiecte pline cu lichid, cum ar fi vasele.
- Pentru a opri complet aparatul, trebuie să scoateți cablul de alimentare din priza de perete. Prin urmare, cablul de alimentare trebuie să poată fi accesat cu ușurință în orice moment.

PRECAUȚII

1. Asigurați-vă că sursa de alimentare cu c.a. din locuința dvs. respectă cerințele energetice menționate pe eticheta de identificare situată pe partea inferioară a produsului. Instalați unitatea în poziție orizontală sau pe un suport solid (mobilă), cu suficient spațiu în jur pentru ventilație 7-10 cm. Asigurați-vă că fantele de ventilație nu sunt acoperite. Nu așezați unitatea pe amplificatoare sau pe alte echipamente care se pot încălzi. Această unitate este destinată pentru utilizare continuă. Pentru a opri complet unitatea, deconectați cablul de alimentare de la priză. Deconectați unitatea de la priză dacă nu o utilizați mai mult timp.
2. În timpul furtunilor cu descărcări electrice, scoateți ștecherul din priză. Creșterile de tensiune din cauza descărcărilor electrice pot duce la defectarea aparatului.
3. Nu expuneți aparatul la acțiunea directă a razelor soarelui sau a altor surse de căldură. Aparatul se poate supraîncălzi și defecta.
4. Protejați aparatul de umiditate (de ex. vase) și căldură excesivă (de ex. un șemineu) sau de echipamentele care creează câmpuri magnetice sau electronice puternice. Deconectați cablul de alimentare de la sursa de alimentare cu curent alternativ în cazul unei disfuncționalități. Aparatul nu este destinat utilizării industriale. Utilizați produsul doar în scopuri personale. Este posibil să se creeze condens, dacă aparatul sau discul au fost depozitate la temperaturi scăzute. Dacă transportați unitatea pe timpul iernii, așteptați aproximativ 2 ore înainte de utilizare, pentru ca unitatea să ajungă la temperatura camerei.

5. Bateriile utilizate pe acest produs conțin chimicale dăunătoare pentru mediul înconjurător. Nu aruncați bateriile împreună cu celelalte reziduuri menajere. Nu aruncați bateriile în foc. Nu scurtcircuitați, dezamblați sau supraîncălziți bateriile. Există pericolul de explozie dacă bateria este înlocuită incorect. Înlocuiți bateria cu una de același tip sau de un tip echivalent.

DESPRE ACEST MANUAL

Acest manual de utilizare este constituit din două părți: un document simplu, MANUALUL DE UTILIZARE, și un document detaliat, MANUALUL COMPLET, care poate fi descărcat.



MANUAL DE UTILIZARE

Consultați acest manual pentru instrucțiuni de securitate, instalarea produsului, componente, conexiuni și caracteristicile produsului.



MANUAL COMPLET

Puteți consulta MANUAL COMPLET accesând centrul de asistență Samsung online și scanând codul QR. Pentru a vedea manualul pe PC sau pe dispozitivul mobil, descărcați-l în format de document de pe site-ul web Samsung. (<http://www.samsung.com/support>)

Designul și specificațiile pot fi modificate fără înștiințare prealabilă.

CONȚINUT

| | | |
|-----------|---|-----------|
| 01 | Verificarea componentelor | 2 |
| | Introducerea bateriilor înainte de utilizarea telecomenzii (2 baterii AA) | 2 |
| 02 | Descrieri | 3 |
| | Panou frontal / Panou partea dreaptă a sistemului Soundbar | 3 |
| | Panoul inferior al unității Soundbar | 4 |
| 03 | Conectarea unității Soundbar | 5 |
| | Conectarea la sursa de alimentare electrică | 5 |
| | Conectarea unității Soundbar la subwoofer | 6 |
| | – Conectarea automată dintre subwoofer și sistemul Soundbar | 6 |
| | – Conectarea manuală a subwooferului în cazul în care conexiunea automată eșuează | 7 |
| | Conectarea kitului SWA-8500S la Soundbar (Vândut separat) | 8 |
| 04 | Conectarea la televizor | 10 |
| | Metoda 1. Realizarea unei conexiuni prin cablu | 10 |
| | – Realizarea unei conexiuni prin cablu optic | 10 |
| | – Realizarea unei conexiuni prin cablu HDMI | 11 |
| | Metoda 2. Realizarea unei conexiuni fără cablu | 12 |
| | – Conectarea la un televizor via Bluetooth | 12 |
| 05 | Conectarea la un dispozitiv extern | 14 |
| | Conectarea prin folosirea unui cablu audio optic sau analogic (AUX) | 14 |
| | Realizarea unei conexiuni prin cablu HDMI | 15 |
| 06 | Conectarea unui dispozitiv de stocare USB | 16 |

| | | |
|-----------|--|-----------|
| 07 | Conectarea unui dispozitiv mobil | 18 |
| | Conectarea Prin Bluetooth | 18 |
| | Utilizarea aplicației Samsung Audio Remote | 21 |
| | – Instalarea aplicației Samsung Audio Remote | 21 |
| | – Lansarea aplicației Samsung Audio Remote | 21 |
| 08 | Folosirea telecomenzii | 22 |
| | Cum să folosiți telecomanda | 22 |
| | Reglarea volumului unității Soundbar cu telecomanda televizorului | 25 |
| | Folosirea butoanelor ascunse (butoane cu mai multe funcții) | 26 |
| | Specificațiile de ieșire pentru diferite moduri de efecte de sunet | 26 |
| 09 | Instalarea suportului de perete | 27 |
| | Precauții la instalare | 27 |
| | Componente pentru montarea pe perete | 27 |
| 10 | Actualizare software | 29 |
| | Procedura de actualizare | 30 |
| | Dacă nu se afișează UPDATE | 30 |
| 11 | Depanare | 31 |
| 12 | Licență | 32 |
| 13 | Notificare de licență open source | 32 |
| 14 | Notă importantă despre service | 32 |
| 15 | Specificații și sugestii | 33 |
| | Specificații | 33 |

01 VERIFICAREA COMPONENTELOR

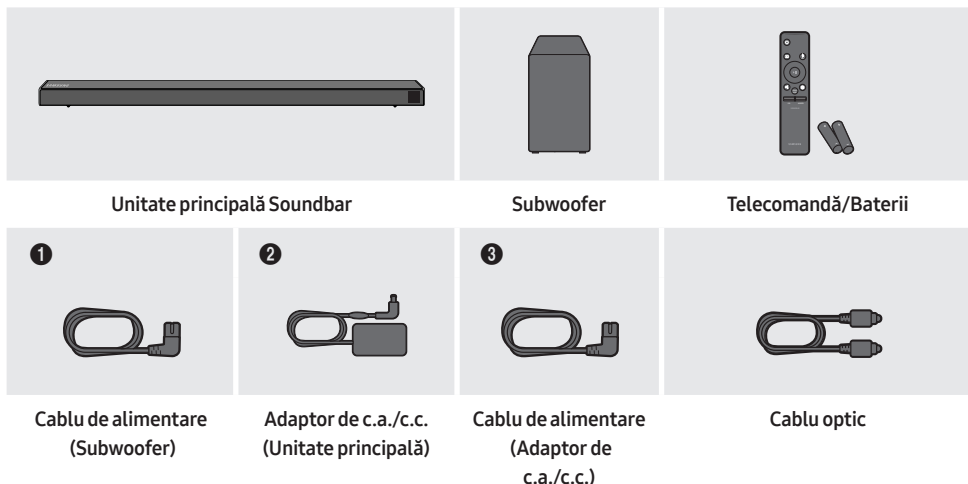

- Pentru informații suplimentare despre alimentarea cu energie electrică și consum, consultați eticheta atașată produsului. (Etichetă: Baza unității principale Soundbar)
- Etapele de conectare la sursa de alimentare sunt etichetate (1, 2, 3). Pentru mai multe informații referitoare la conectarea la sursa de alimentare, consultați pagina 5.
- Pentru componentele de fixare pe perete, consultați pagina 27.
- Pentru achiziționarea unor componente suplimentare sau a unor cabluri opționale, contactați Centrul de service Samsung sau Centrul Samsung pentru asistență clienți.
- Aspectul accesoriilor poate diferi puțin față de imaginile de mai sus.

Introducerea bateriilor înainte de utilizarea telecomenzii (2 baterii AA)

Glisați capacul bateriei în direcția săgeții până când iese complet. Introduceți 2 baterii AA (1,5V), respectând polaritatea corectă. Glisați capacul bateriei înapoi în poziție.

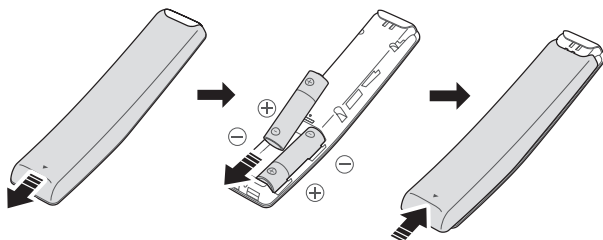



02 DESCRIERI

Panou frontal / Panou partea dreaptă a sistemului Soundbar

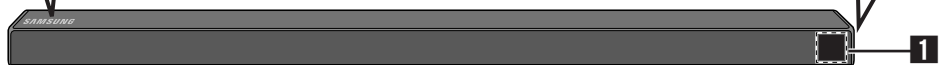
Poziționați produsul astfel încât emblema SAMSUNG să se situeze pe partea superioară.



| 1 | Afișaj Afișează starea produsului și modul curent. | | | | | | | | | | | | | | |
|-------------------------|--|----------------|--------|-------------------------|------|------------------------|-------------------------------|-------------|-----|--------------|------|---------------|----|---------|-----|
| 2 | Buton +/- (Volum) Controlează nivelul volumului. <ul style="list-style-type: none">Când este reglat, nivelul volumului apare pe afișajul frontal al sistemului Soundbar. | | | | | | | | | | | | | | |
| 3 | Buton  (Sursă) Selectați modul de intrare a sursei. <table border="1"><thead><tr><th>Mod de intrare</th><th>Afișaj</th></tr></thead><tbody><tr><td>Intrare optică digitală</td><td>D.IN</td></tr><tr><td>Intrare ARC (HDMI OUT)</td><td>D.IN → TV ARC (Autoconversie)</td></tr><tr><td>Intrare AUX</td><td>AUX</td></tr><tr><td>Intrare HDMI</td><td>HDMI</td></tr><tr><td>Mod BLUETOOTH</td><td>BT</td></tr><tr><td>Mod USB</td><td>USB</td></tr></tbody></table> <ul style="list-style-type: none">Pentru activarea modului "BT PAIRING", schimbați sursa modului "BT", iar apoi mențineți apăsat butonul  (Sursă) timp de mai mult de 5 secunde. | Mod de intrare | Afișaj | Intrare optică digitală | D.IN | Intrare ARC (HDMI OUT) | D.IN → TV ARC (Autoconversie) | Intrare AUX | AUX | Intrare HDMI | HDMI | Mod BLUETOOTH | BT | Mod USB | USB |
| Mod de intrare | Afișaj | | | | | | | | | | | | | | |
| Intrare optică digitală | D.IN | | | | | | | | | | | | | | |
| Intrare ARC (HDMI OUT) | D.IN → TV ARC (Autoconversie) | | | | | | | | | | | | | | |
| Intrare AUX | AUX | | | | | | | | | | | | | | |
| Intrare HDMI | HDMI | | | | | | | | | | | | | | |
| Mod BLUETOOTH | BT | | | | | | | | | | | | | | |
| Mod USB | USB | | | | | | | | | | | | | | |
| 4 | Buton  (Alimentare) Pornește și oprește sistemul. | | | | | | | | | | | | | | |

- Butonul de alimentare va deveni activ la 4 - 6 secunde după ce conectați cablul de alimentare cu curent alternativ.
- Când porniți această unitate, va surveni o întârziere de 4 sau 5 secunde înainte de reproducerea sunetului.
- Dacă doriți să ascultați sunetul numai prin sistemul Soundbar, trebuie să opriți difuzoarele televizorului din meniul Configurare audio al televizorului. Consultați manualul televizorului.

Panoul inferior al unității Soundbar

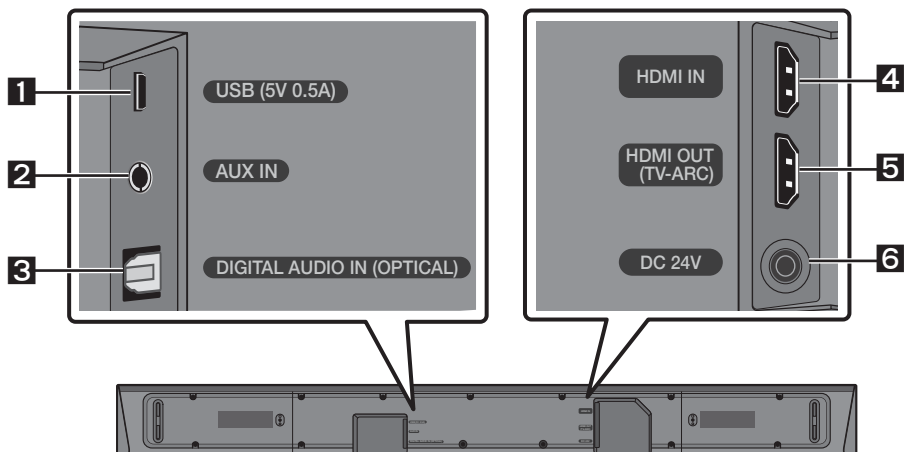

| | |
|----------|--|
| 1 | USB (5V 0.5A) Conectați un dispozitiv cu port USB pentru a reda fișierele audio de pe dispozitivul cu port USB prin sistemul Soundbar. |
| 2 | AUX IN Conectați la ieșirea analogică a unui dispozitiv extern. |
| 3 | DIGITAL AUDIO IN (OPTICAL) Conectați la ieșirea digitală (optică) a unui dispozitiv extern. |
| 4 | HDMI IN Intră semnale audio și video simultan, printr-un cablu HDMI. Conectați la ieșirea HDMI a unui dispozitiv extern. |
| 5 | HDMI OUT (TV-ARC) Conectați la mufa HDMI (ARC) de pe un televizor. |
| 6 | DC 24V (Alimentare) Conectați la un adaptor c.c./c.a.. |

- Când deconectați cablul de alimentare al transformatorului de c.a./c.c. de la priză, trageți de ștecăr. Nu trageți de cablu.
- Nu conectați această unitate sau alte componente la o priză de c.a. până când toate conexiunile dintre componente nu sunt finalizate.

03 CONECTAREA UNITĂȚII SOUNDBAR

Conectarea la sursa de alimentare electrică

Utilizați componentele de alimentare (1, 2, 3) pentru conectarea subwooferului și a unității Soundbar la sursele de alimentare cu energie, în ordinea următoare:

- 1 Conectați cablul de alimentare la subwoofer.
- 2 Conectați cablul de alimentare de ieșire la adaptorul electric și apoi la Soundbar.
- 3 Conectați cablul de alimentare la o priză de perete.

A se vedea ilustrațiile de mai jos.

- Pentru informații suplimentare despre parametrii de alimentare electrică și consum, consultați eticheta atașată produsului. (Etichetă: Baza unității principale Soundbar)

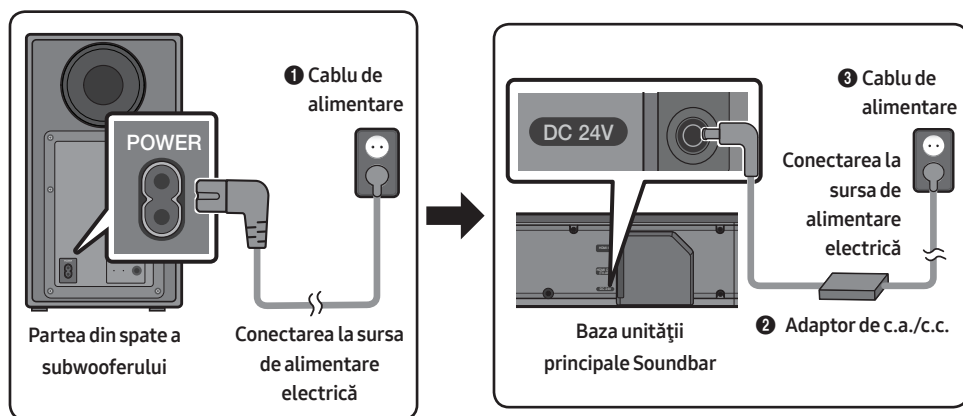

- Asigurați-vă că așezați adaptorul de c.a./c.c. întins pe o suprafață plană, cum ar fi pe masă sau pe podea. Dacă plasați adaptorul de c.a./c.c. astfel încât să atârne cu fața intrării de c.a. a cablului în sus, există riscul ca în adaptor să pătrundă apă sau alte substanțe străine care pot deteriora adaptorul.

Conectarea unității Soundbar la subwoofer

Atunci când subwooferul este conectat, vă puteți bucura de o gamă variată de sunete joase.

Conectarea automată dintre subwoofer și sistemul Soundbar

Când porniți alimentarea, după conectarea cablurilor de alimentare la sistemul Soundbar și subwoofer, subwooferul este conectat automat la sistemul Soundbar.

- Când se finalizează asocierea automată, indicatoarele albastre din partea din spate a subwooferului se aprind.

Luminile indicator LED din spatele Subwooferului

| LED | Stare | Descriere | Soluție |
|------------------|-------------|--|---|
| Albastru | Pornit | Conectarea reușită (operație normală) | - |
| | Intermitent | Recuperarea conectării | Verificați dacă este conectat corespunzător cablul de alimentare la sistemul Soundbar principal sau așteptați aproximativ 5 minute. Dacă lumina intermitentă persistă, încercați să conectați manual subwoofer-ul. Consultați pagina 7. |
| Roșu | Pornit | Standby (cu unitatea principală Soundbar oprită) | Verificați dacă cablul de alimentare la unitatea principală Soundbar este conectat corect. |
| | | Conexiunea a eșuat | Reconectați-vă. Consultați instrucțiunile pentru conexiunea manuală de la pagina 7. |
| Roșu și albastru | Intermitent | Funcționare necorespunzătoare | Consultați informațiile de contact din manual pentru Centrul de servicii Samsung. |

Conectarea manuală a subwooferului în cazul în care conexiunea automată eșuează

Înainte de a efectua procedura de conectare manuală de mai jos:

- Verificați dacă cablurile de alimentare pentru unitatea Soundbar și subwoofer sunt conectate corect.
- Asigurați-vă că sistemul Soundbar este pornit.

1. Țineți apăsat **ID SET** de pe partea din spate a subwooferului cel puțin 5 secunde.
 - Indicatorul roșu din partea din spate a subwooferului se stinge și se aprinde intermitent indicatorul albastru.

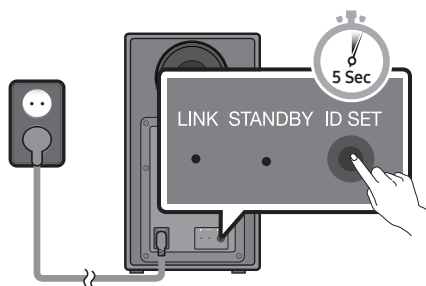

Partea din spate a subwooferului

2. Țineți apăsat butonul **Sus** de pe telecomandă timp de mai mult de 5 secunde.
 - Mesajul **ID SET** apare pentru un moment pe afișajul sistemului Soundbar, apoi dispare.
 - Unitatea Soundbar va fi pornită automat când **ID SET** este realizat.

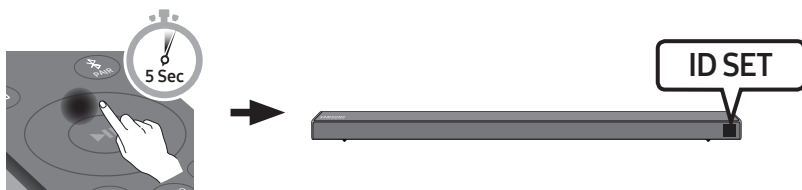

3. Verificați dacă indicatorul LINK LED luminează albastru în mod continuu (conectare realizată).

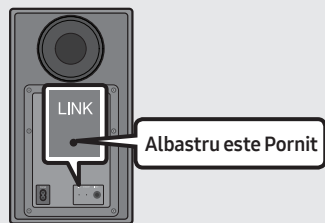

Indicatorul LINK LED nu mai luminează în mod intermitent și se aprinde continuu în albastru atunci când se realizează conectarea dintre unitatea Soundbar și subwooferul wireless.

OBSERVAȚII

- Nu conectați cablul de alimentare al acestui produs sau al televizorului dvs. la o priză electrică până când toate conexiunile dintre componente nu sunt finalizate.
- Înainte de a deplasa sau instala acest produs, asigurați-vă că opriți alimentarea și deconectați cablul de alimentare.
- Dacă unitatea principală este oprită, subwooferul wireless va intra în modul standby, iar LEDUL STANDBY din partea din spate va deveni roșu după ce clipește albastru de câteva ori.
- Dacă utilizați un dispozitiv care folosește aceeași frecvență (5,8 GHz) ca și sistemul Soundbar în apropierea sistemului Soundbar, interferența poate provoca întreruperea sunetului.
- Distanța maximă de transmisie a semnalului wireless de la unitatea principală este de aproximativ 10 metri, dar poate varia în funcție de mediul de funcționare. Dacă între unitatea principală și subwooferul wireless se află un perete din beton armat sau un perete metalic, este posibil ca sistemul să nu funcționeze deloc, deoarece semnalul wireless nu poate penetra metalul.

MĂSURI DE PRECAUȚIE

- Antenele de recepție a semnalului wireless sunt integrate în subwooferul wireless. Feriți unitățile de apă și umezeală.
- Pentru randament optim, asigurați-vă că zona din jurul subwooferului wireless și al modulului receiverului wireless (vândut separat) nu prezintă obstacole.

Conectarea kitului SWA-8500S la Soundbar (Vândut separat)

Experimentați un sunet surround wireless real conectând Kitul wireless de boxe spate Samsung (SWA-8500S) la sistemul Soundbar (Vândut separat).

1. Conectați Modulul Receptor Wireless la 2 boxe surround.
 - Cablurile boxei prezintă coduri de culoare.

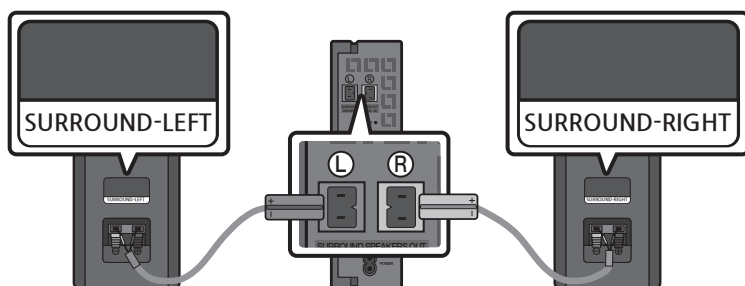

2. Verificați starea modului de standby a Modulului Receptor Wireless după conectarea la o sursă de curent electric.
- Indicatorul LINK LED (LED albastru) de pe Modulul Receptor Wireless se aprinde intermitent. Dacă LED-ul nu se aprinde intermitent, apăsați butonul **ID SET** din spatele Modulului Receptor Wireless folosind un vârf ascuțit timp de 5-6 secunde, până când indicatorul LED LINK se aprinde intermitent (în albastru). Pentru mai multe informații despre LED, consultați manualul de utilizare SWA-8500S.

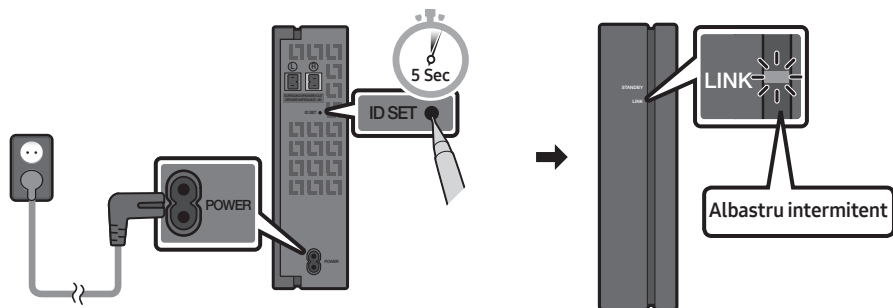

3. Țineți apăsat butonul **Sus** de pe telecomandă timp de mai mult de 5 secunde.
- Mesajul **ID SET** apare pentru un moment pe afișajul sistemului Soundbar, apoi dispare.
 - Unitatea Soundbar va fi pornită automat când **ID SET** este realizat.

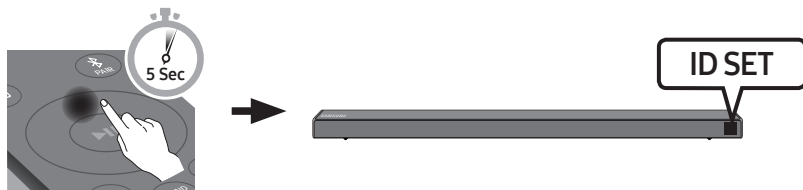

⚠ ATENȚIE

- Dacă unitatea dvs. Soundbar redă un fișier audio atunci când se conectează la kitul SWA-8500S, este posibil să auziți un sunet sacadat emis de subwoofer în timpul finalizării conexiunii.

4. Verificați dacă indicatorul LINK LED luminează albastru în mod continuu (conectare realizată).

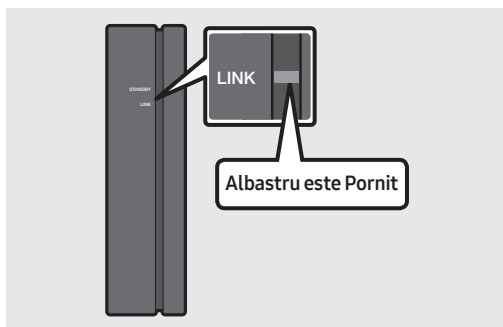

Indicatorul LINK LED nu mai luminează în mod intermitent și se aprinde continuu în albastru atunci când se realizează conectarea dintre unitatea Soundbar și Modulul Receptor Wireless.

5. Dacă SWA-8500S nu este conectat, repetați procedura descrisă la Etapa 2.

04 CONECTAREA LA TELEVIZOR

Ascultați sunetele televizorului folosind sistemul Soundbar conectat printr-o rețea configurată cu cabluri sau fără cabluri.

- Când Soundbar-ul este conectat la televizoarele Samsung, acesta poate fi controlat folosind telecomanda televizorului.
 - Această funcție este compatibilă cu televizoarele Smart Samsung din 2017 și cele din seriile ulterioare care au funcția Bluetooth atunci când sistemul Soundbar se conectează la televizor folosind un cablu optic.
 - Această funcție permite și folosirea meniului televizorului pentru efectuarea reglajelor de sunet și a altor setări diferite, precum și controlul volumului și de anulare a sunetului.

Metoda 1. Realizarea unei conexiuni prin cablu

Când semnalele de difuzare sunt Dolby Digital și setarea pentru "Format audio ieșire digitală" este PCM pe televizorul dvs., se recomandă să schimbați setarea la Dolby Digital. Când setarea este schimbată, puteți experimenta o calitate mai bună a sunetului. (Este posibil ca meniul să fie diferit în funcție de producătorul televizorului.)

Realizarea unei conexiuni prin cablu optic

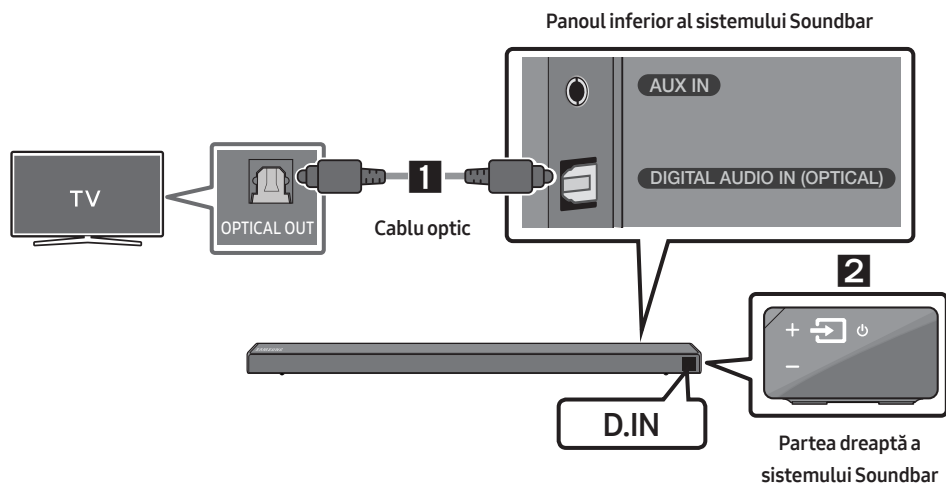

1. Conectați mufa **DIGITAL AUDIO IN (OPTICAL)** de pe sistemul Soundbar la mufa OPTICAL OUT a televizorului cu un cablu optic digital.
2. Apăsați butonul  (**Sursă**) de pe panoul din partea dreaptă sau de pe telecomandă, iar apoi selectați modul "D.IN".

Auto Power Link

Funcția Auto Power Link activează automat sistemul Soundbar atunci când televizorul este pornit.

1. Conectați sistemul Soundbar la televizor cu un cablu optic digital.
2. Apăsați butonul **Stânga** de pe telecomandă (punctul albastru din imaginea din dreapta) timp de 5 secunde pentru a activa sau dezactiva funcția Auto Power Link.
 - Funcția Auto Power Link este setată pe ON în mod implicit.
(Pentru dezactivarea acestei funcții, mențineți apăsat butonul **Stânga** de pe telecomandă timp de 5 secunde.)
 - În funcție de caracteristicile dispozitivului conectat, este posibil ca funcția Auto Power Link să nu funcționeze.
 - Această funcție este disponibilă doar în modul **"D.IN"**.



Realizarea unei conexiuni prin cablu HDMI

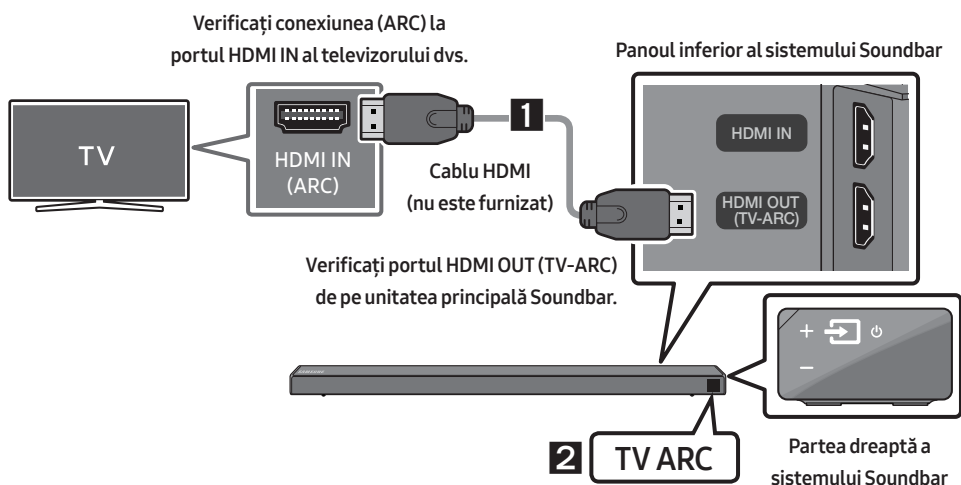

1. Cu sistemul Soundbar și televizorul pornite, conectați cablul HDMI (nu este furnizat) conform indicațiilor din imagine.
2. **"TV ARC"** apare pe afișajul unității principale Soundbar și se emite sunetul televizorului prin sistemul Soundbar.
 - Dacă sunetul televizorului nu se aude, apăsați butonul  (**Sursă**) de pe telecomandă sau din partea dreaptă a unității pentru a comuta pe modul **"D.IN"**. Monitorul afișează alternativ **"D.IN"** și **"TV ARC"**, și se emite sunetul televizorului.

- Dacă pe afișajul unității principale Soundbar nu apare “TV ARC” asigurați-vă că ați conectat cablul HDMI (nu este furnizat) la portul corect.
- Folosiți butoanele de volum de pe telecomanda televizorului pentru a regla volumul.

OBSERVAȚII

- HDMI este o interfață care permite transmisia digitală a datelor video și audio cu un singur conector.
- Dacă televizorul dispune de un port ARC, conectați cablul HDMI la portul HDMI IN (ARC).
- Vă recomandăm să utilizați un cablu HDMI fără miez, dacă este posibil. Dacă utilizați un cablu HDMI cu miez, utilizați unul cu un diametru mai mic de 14 mm.
- Funcția Anynet+ trebuie să fie pornită.
- Această funcție nu este disponibilă în cazul în care cablul HDMI nu acceptă ARC.

Metoda 2. Realizarea unei conexiuni fără cablu

Conectarea la un televizor via Bluetooth

Atunci când un televizor este conectat la un dispozitiv prin Bluetooth, puteți să vă bucurați de muzică stereo, fără cabluri.

- Nu puteți conecta mai multe televizoare simultan.

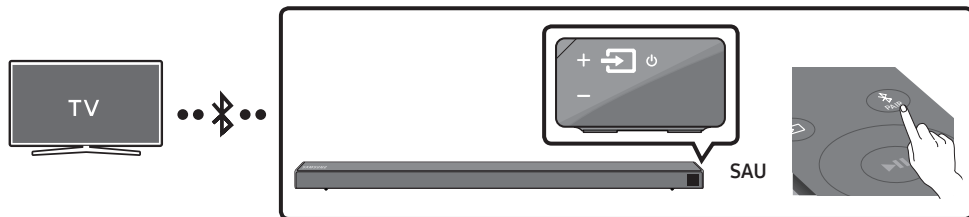

Conectarea inițială

1. Apăsați butonul **PAIR** de pe telecomandă pentru a activa modul de lucru “**BT PAIRING**”.
(SAU)
 - a. Apăsați butonul **Sursă** de pe panoul din partea dreaptă, iar apoi selectați “**BT**”. Modificați “**BT**” în “**BT READY**”.
 - b. Când apare “**BT READY**”, apăsați și mențineți apăsat butonul **Sursă** de pe partea dreaptă a panoului unității Soundbar timp de mai mult de 5 secunde pentru a se afișa “**BT PAIRING**”.
2. Selectați modul Bluetooth de pe televizor. (Pentru mai multe informații, consultați manualul de utilizare al televizorului.)
3. Selectați “[AV] Samsung Soundbar Nxxx N-Series” din lista afișată pe ecranul televizorului. Vă este indicat sistemul Soundbar disponibil pentru “**Need Pairing**” sau “**Paired**” din lista de dispozitive Bluetooth ale televizorului. Pentru a vă conecta la sistemul Soundbar, selectați mesajul și efectuați conexiunea.
 - Când televizorul este conectat, [Nume TV] → “**BT**” apare pe afișajul frontal al unității Soundbar.
4. Acum puteți auzi sunetele televizorului emise prin sistemul Soundbar.

Dacă dispozitivul nu se conectează

- Dacă denumirea sistemului Soundbar conectat anterior (de ex. “[AV] Samsung Soundbar Nxxx N-Series”) apare pe listă, acesta trebuie șters.
- Apoi repetați pașii de la 1 la 3.

NOTĂ



- După ce conectați Soundbarul la televizor prima dată, utilizați modul “BT READY” pentru a vă reconecta.

Deconectarea sistemului Soundbar de la televizor

Apăsăți butonul  (Sursă) de pe panoul din partea dreaptă sau de pe telecomandă, iar apoi comutați pe orice mod, cu excepția “BT”.

- Deconectarea necesită o anumită perioadă de timp deoarece televizorul trebuie să primească un răspuns de la sistemul Soundbar. (Timpul necesar poate fi diferit, în funcție de modelul televizorului folosit.)
- Pentru anularea conexiunii Bluetooth dintre unitatea Soundbar și TV, apăsați butonul  (Redare/Pauză) de pe telecomandă timp de 5 secunde, unitatea Soundbar fiind setată pe “BT READY”. (Glisați Pornire→ Oprire)

Care este diferența dintre BT READY și BT PAIRING?

- **BT READY** : În acest mod, puteți căuta televizoare conectate anterior sau puteți conecta un dispozitiv mobil conectat anterior la Soundbar.
- **BT PAIRING** : În acest mod, puteți conecta un dispozitiv nou la unitatea Soundbar. (Apăsăți butonul  PAIR de pe telecomandă sau mențineți apăsat butonul  (Sursă) de pe panoul din partea dreaptă a unității Soundbar timp de 5 secunde, în timp ce unitatea Soundbar este setată pe modul “BT”)

OBSERVAȚII

- Dacă atunci când conectați un dispozitiv Bluetooth vi se solicită un cod PIN, introduceți <0000>.
- În modul de conectare Bluetooth, conexiunea Bluetooth se va întrerupe dacă distanța dintre sistemul Soundbar și dispozitivul Bluetooth depășește 10 m.
- Sistemul Soundbar se oprește automat după 5 de minute în starea Ready.
- Sistemul Soundbar ar putea să nu caute sau să nu se conecteze corect la dispozitive prin Bluetooth în următoarele situații:
 - Dacă în vecinătatea sistemului Soundbar este un câmp electric puternic.
 - Dacă sunt împerecheate simultan mai multe dispozitive Bluetooth cu sistemul Soundbar.
 - Dacă dispozitivul Bluetooth este oprit, nu este găsit sau nu funcționează corect.
- Dispozitivele electronice pot provoca interferențe radio. Dispozitivele care generează unde electromagnetice trebuie ținute la distanță de unitatea principală Soundbar - de exemplu, cuptoarele cu microunde, dispozitivele LAN wireless etc.

05 CONECTAREA LA UN DISPOZITIV EXTERN

Conectați la un dispozitiv extern prin intermediul unei rețele configurată prin cablu sau fără cablu, pentru a reda sunetele unui dispozitiv extern prin intermediul sistemului Soundbar.

Conectarea prin folosirea unui cablu audio optic sau analogic (AUX)

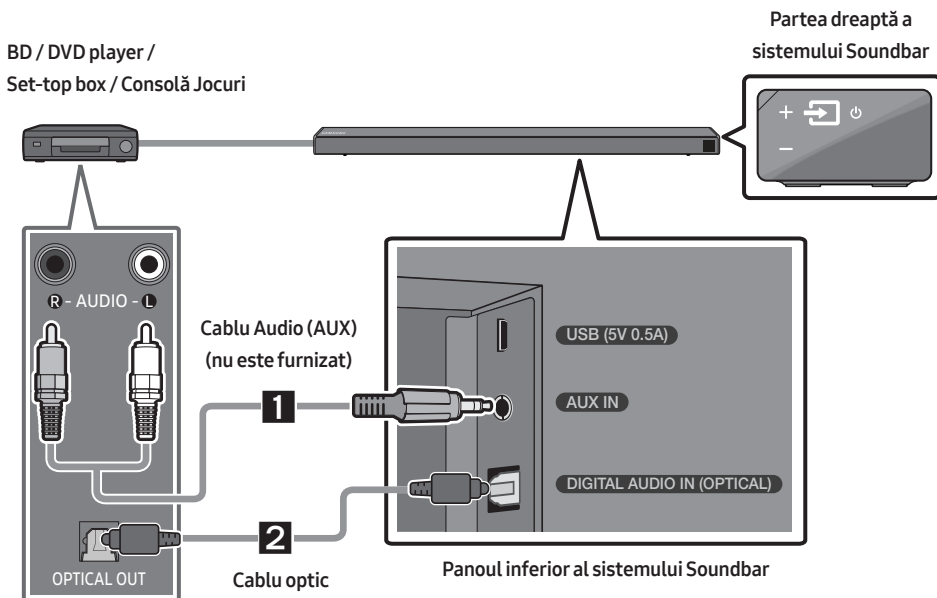

1 Cablu Audio (AUX)

- 1 Conectați **AUX IN** (Audio) de pe unitatea principală la mufa AUDIO OUT a dispozitivului sursă utilizând un cablu audio.
- 2 Selectați modul "AUX" prin apăsarea butonului  (**Sursă**) de pe panoul din partea dreaptă sau de pe telecomandă.

2 Cablu optic

- 1 Conectați **DIGITAL AUDIO IN (OPTICAL)** de pe unitatea principală la mufa OPTICAL OUT a dispozitivului sursă utilizând un cablu optic.
- 2 Selectați modul "D.IN" prin apăsarea butonului  (**Sursă**) de pe panoul din partea dreaptă sau de pe telecomandă.

Realizarea unei conexiuni prin cablu HDMI

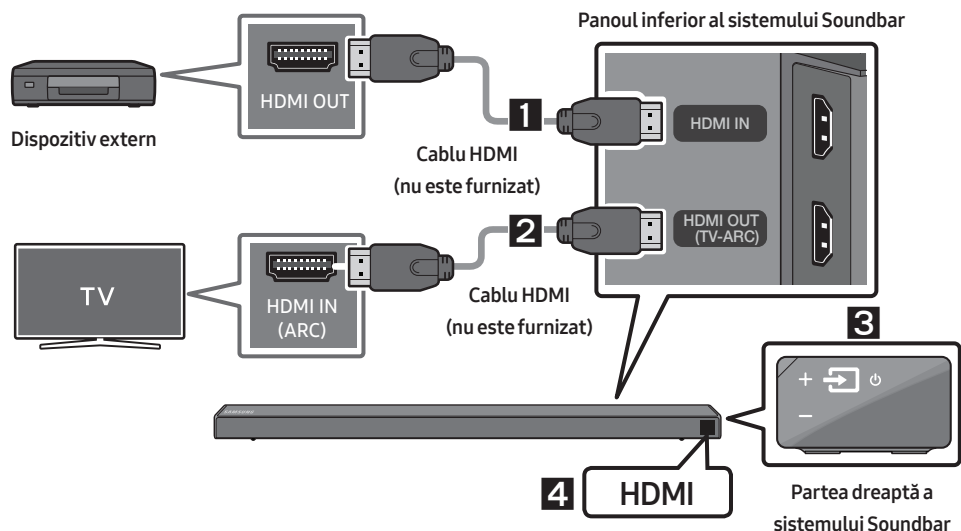

1. Conectați un cablu HDMI (nu este furnizat) de la mufa **HDMI IN** din spatele produsului la mufa HDMI OUT a dispozitivului digital.
2. Conectați un cablu HDMI (nu este furnizat) de la mufa **HDMI OUT (TV-ARC)** din partea de jos a produsului la mufa HDMI IN a televizorului.
3. Apăsăți butonul  (**Sursă**) de pe panoul din partea dreaptă sau de pe telecomandă, iar apoi selectați modul "HDMI".
4. Modul "HDMI" selectat este afișat pe panoul de afișare al sistemului Soundbar și este redat sunetul.

06 CONECTAREA UNUI DISPOZITIV DE STOCARE USB

Puteți asculta fișierele audio de pe dispozitivele de stocare conectate la sistemul Soundbar.

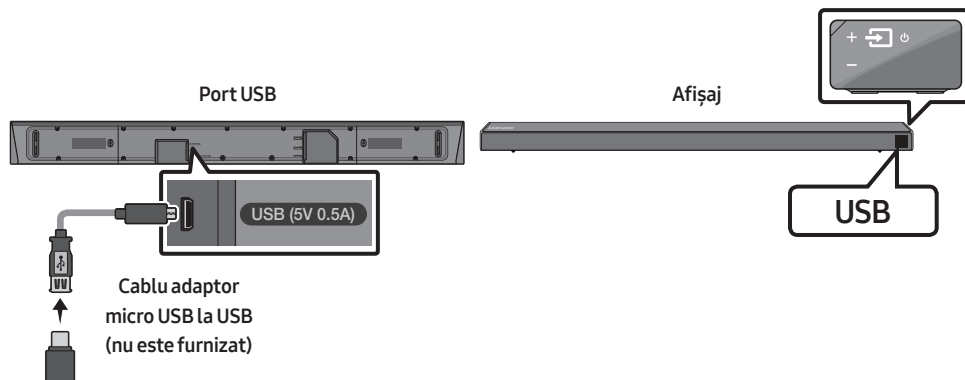

1. Conectați un cablu adaptor micro USB la USB cu o mufă tată USB 2.0 micro USB (tip B) la un capăt și o mufă mamă standard 2.0 USB (tip A) la celălalt capăt al mufei micro USB de pe sistemul Soundbar.
 - Cablul adaptor micro USB la USB se vinde separat. Pentru achiziționare, contactați Centrul de service Samsung sau Centrul Samsung pentru asistență clienți.
2. Conectați dispozitivul USB la capătul mamă al cablului adaptor.
3. Apăsați butonul  (**Sursă**) de pe panoul din partea dreaptă sau de pe telecomandă, iar apoi selectați modul **"USB"**.
4. **"USB"** apare pe ecranul de afișaj.
5. Ascultați fișierele audio de pe dispozitivele de stocare conectate la sistemul Soundbar.
 - Sistemul Soundbar se închide automat (Alimentare automată oprită) dacă niciun dispozitiv cu port USB nu a fost conectat de mai bine de 5 minute.

Listă de compatibilitate

| Extensie | Codec | Rată de eşantionare | Rată de biți |
|---------------|------------------------|---------------------|--|
| *.mp3 | MPEG 1 Layer2 | 16KHz ~ 48KHz | intre 80 și 320 kbps |
| | MPEG 1 Layer3 | 16KHz ~ 48KHz | intre 80 și 320 kbps |
| | MPEG 2 Layer3 | 16KHz ~ 48KHz | intre 80 și 320 kbps |
| | MPEG 2.5 Layer3 | 16KHz ~ 48KHz | intre 80 și 320 kbps |
| *.wma | Wave_Format_MSAudio1 | 16KHz ~ 48KHz | intre 56 și 128 kbps |
| | Wave_Format_MSAudio2 | 16KHz ~ 48KHz | intre 56 și 128 kbps |
| *.aac | AAC | 16KHz ~ 96KHz | intre 48 și 320 kbps |
| | AAC-LC | 16KHz ~ 96KHz | intre 128 și 192 kbps 5.1 canale 320 kbps |
| | HE-AAC | 24KHz ~ 96KHz | intre 48 și 64 kbps 5.1 canale 160 kbps |
| *.wav | - | 16KHz ~ 48KHz | până la 3000 kbps |
| *.ogg | OGG 1.1.0 | 16KHz ~ 48KHz | intre 50 și 500 kbps |
| *.flac | FLAC 1.1.0, FLAC 1.2.1 | 16KHz ~ 96KHz | până la 3000 kbps |

- Dacă există prea multe foldere și fișiere stocate pe dispozitivul USB, accesarea și redarea fișierelor prin sistemul Soundbar poate dura mai mult.

07 CONECTAREA UNUI DISPOZITIV MOBIL

Conectarea Prin Bluetooth

Când un dispozitiv mobil este conectat prin Bluetooth, puteți asculta muzică stereo, fără cabluri.

- Nu puteți împerechea mai multe dispozitive Bluetooth simultan.

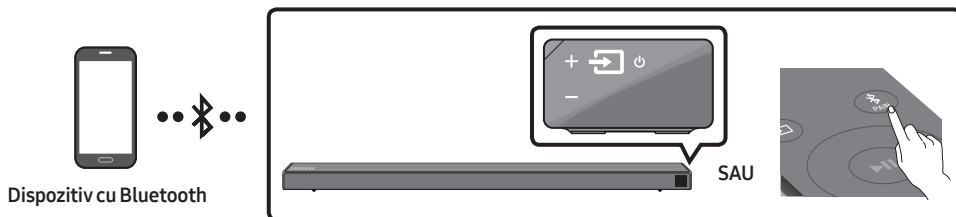

Conectarea inițială

1. Apăsați butonul **PAIR** de pe telecomandă pentru a activa modul de lucru **“BT PAIRING”**.
(SAU) a. Apăsați butonul **Sursă** de pe panoul din partea dreaptă, iar apoi selectați **“BT”**. Modificați **“BT”** în **“BT READY”**.
b. Când apare **“BT READY”**, apăsați și mențineți apăsat butonul **Sursă** de pe partea dreaptă a panoului unității Soundbar timp de mai mult de 5 secunde pentru a se afișa **“BT PAIRING”**.
2. Selectați din listă **“[AV] Samsung Soundbar Nxxx N-Series”**.
 - Când sistemul Soundbar este conectat la un dispozitiv prin Bluetooth, pe afișajul frontal va apărea **[Numele dispozitivului Bluetooth]** → **“BT”**.
3. Puteți asculta muzica pe dispozitivul Bluetooth conectat prin sistemul Soundbar.



Dacă dispozitivul nu se conectează

- Dacă denumirea sistemului Soundbar conectat anterior (de ex. **“[AV] Samsung Soundbar Nxxx N-Series”**) apare pe listă, acesta trebuie șters.
- Apoi repetați pașii de la 1 la 2.

NOTĂ

- După ce conectați bara de sunet la dispozitiv mobil prima dată, utilizați modul **“BT READY”** pentru a vă reconecta.

Care este diferența dintre BT READY și BT PAIRING?

- **BT READY** : În acest mod, puteți căuta televizoare conectate anterior sau puteți conecta un dispozitiv mobil conectat anterior la Soundbar.
- **BT PAIRING** : În acest mod, puteți conecta un dispozitiv nou la Soundbar. (Apăsați butonul  **PAIR** de pe telecomandă sau țineți apăsat timp de cel puțin 5 secunde butonul  (**Sursă**) din partea dreaptă a Soundbarului cât timp sunteți în modul "BT".)

OBSERVAȚII

- Dacă atunci când conectați un dispozitiv Bluetooth vi se solicită un cod PIN, introduceți <0000>.
- În modul de conectare Bluetooth, conexiunea Bluetooth se va întrerupe dacă distanța dintre sistemul Soundbar și dispozitivul Bluetooth depășește 10 m.
- Sistemul Soundbar se oprește automat după 5 de minute în starea Ready.
- Sistemul Soundbar ar putea să nu caute sau să nu se conecteze corect la dispozitive prin Bluetooth în următoarele situații:
 - Dacă în vecinătatea sistemului Soundbar este un câmp electric puternic.
 - Dacă sunt împerecheate simultan mai multe dispozitive Bluetooth cu sistemul Soundbar.
 - Dacă dispozitivul Bluetooth este oprit, nu este găsit sau nu funcționează corect.
- Dispozitivele electronice pot provoca interferențe radio. Dispozitivele care generează unde electromagnetice trebuie ținute la distanță de unitatea principală Soundbar - de exemplu, cuptoarele cu microunde, dispozitivele LAN wireless etc.
- Sistemul Soundbar acceptă date SBC (44,1kHz, 48kHz).
- Conectați numai la dispozitive Bluetooth care acceptă funcția A2DP (AV).
- Nu puteți conecta sistemul Soundbar la un dispozitiv Bluetooth care acceptă numai funcția HF (Hands-free).
- După ce ați împerecheat sistemul Soundbar cu un dispozitiv Bluetooth, dacă selectați "**[AV] Samsung Soundbar Nxxx N-Series**" dintre dispozitivele scanate de sistem, sistemul Soundbar va trece în modul "BT".
 - Disponibil numai dacă sistemul Soundbar apare în lista de dispozitive împerecheate prin Bluetooth. (Dispozitivul Bluetooth și sistemul Soundbar trebuie să fi fost împerecheate anterior.)
- Sistemul Soundbar va apărea între dispozitivele căutate pe dispozitivul Bluetooth numai când pe afișajul acestuia este afișat "**BT READY**".
- Unitatea Soundbar nu poate fi asociată simultan cu un alt dispozitiv Bluetooth care are deja activată funcția Bluetooth și care este deja asociat cu un dispozitiv Bluetooth.

Funcția Bluetooth Power pornită (SOUND MODE)

Dacă un dispozitiv Bluetooth asociat anterior încearcă să se asocieze cu sistemul Soundbar când funcția Bluetooth Power pornită este activată și sistemul Soundbar este pornit, sistemul Soundbar pornește automat.

1. Țineți apăsat butonul **SOUND MODE** mai mult de 5 secunde pe telecomandă când sistemul Soundbar este pornit.
2. "**ON-BLUETOOTH POWER**" apare pe afișajul sistemului Soundbar.

Deconectarea dispozitivului Bluetooth de la un sistem Soundbar

Puteți deconecta dispozitivul Bluetooth de la sistemul Soundbar. Pentru instrucțiuni, consultați manualul de utilizare al dispozitivului Bluetooth.

- Sistemul Soundbar va fi deconectat.
- Când sistemul Soundbar este deconectat de la dispozitivul Bluetooth, sistemul Soundbar va afișa **"BT DISCONNECTED"** pe afișajul frontal.

Deconectarea unității Soundbar de la dispozitivul Bluetooth

Apăsați butonul  (Sursă) din partea dreaptă a panoului sau al telecomenzii, iar apoi schimbați pe orice mod, cu excepția **"BT"**.

- Dispozitivul Bluetooth conectat va aștepta o anumită perioadă de timp pentru un răspuns de la sistemul Soundbar înainte de a întrerupe conexiunea. (Durata de deconectare poate varia, în funcție de dispozitivul Bluetooth)
- Când sistemul Soundbar este deconectat de la dispozitivul Bluetooth, sistemul Soundbar va afișa **"BT DISCONNECTED"** pe afișajul frontal.

OBSERVAȚII

- În modul de conectare Bluetooth, conexiunea Bluetooth se va întrerupe dacă distanța dintre sistemul Soundbar și dispozitivul Bluetooth depășește 10 m.
- Soundbar se oprește automat după 5 de minute în starea Ready.

Informații suplimentare despre conexiunea Bluetooth

Bluetooth este o tehnologie care permite interconectarea rapidă a dispozitivelor compatibile Bluetooth printr-o conexiune fără fir, cu rază scurtă de acțiune.

- Un dispozitiv Bluetooth poate cauza zgomote sau defecțiuni de funcționare când:
 - O parte a corpului se află în contact cu sistemul de transmisie/recepție al dispozitivului Bluetooth sau al sistemului Soundbar.
 - Este supus la variații electrice din cauza diverselor obstacole – pereți, colțuri sau elemente de partiționare a birourilor.
 - Este supus la interferențe electrice din partea unor dispozitive care funcționează pe aceeași frecvență – inclusiv echipamente medicale, cuptoare cu microunde și routere wireless LAN.
- Împerecheați sistemul Soundbar cu dispozitivul Bluetooth de la o distanță mică.
- Cu cât distanța dintre aparatul Soundbar și dispozitivul Bluetooth este mai mare, cu atât calitatea sunetului devine mai slabă. Dacă distanța este mai mare decât raza de operare Bluetooth, conexiunea se va întrerupe.
- În zonele cu calitate scăzută a recepției, conexiunea Bluetooth ar putea să nu funcționeze corect.
- Conexiunea Bluetooth funcționează numai când aparatul este în apropiere unității centrale. Conexiunea va fi întreruptă automat, dacă distanța dintre dispozitive este mai mare decât raza de recepție. Chiar și în interiorul acestei raze de recepție, calitatea sunetului poate fi deteriorată de diverse obstacole – cum ar fi ușile sau pereții.
- Acest dispozitiv wireless poate cauza o interferență electrică în timpul funcționării.

Utilizarea aplicației Samsung Audio Remote

Instalarea aplicației Samsung Audio Remote

Pentru a controla sistemul Soundbar cu dispozitivul inteligent și aplicația Samsung Audio Remote, descărcați aplicația Samsung Audio Remote din magazinul Google Play.

Căutați în magazin : Samsung Audio Remote



Lansarea aplicației Samsung Audio Remote

Pentru a lansa și utiliza aplicația Samsung Audio Remote, atingeți pictograma Audio Remote de pe dispozitivul inteligent, apoi urmați instrucțiunile de pe ecran.







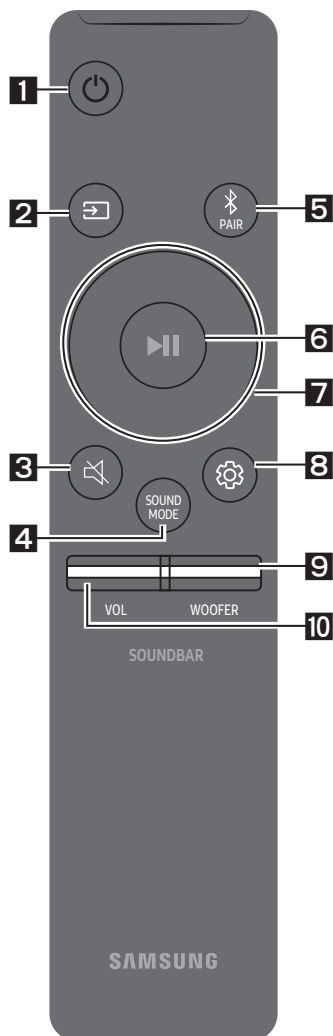

- Aplicația Samsung Audio Remote este compatibilă doar cu telefoanele mobile cu Android și dispozitivele mobile cu sistem de operare Android 3.0 sau o versiune mai nouă.





08 FOLOSIREA TELECOMENZII

Cum să folosiți telecomanda

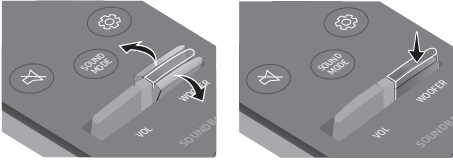

| | | |
|----------|---|--|
| 1 |  Alimentare | Pornește și oprește sistemul Soundbar. |
| 2 |  Sursă | Apăsați pentru a selecta o sursă conectată la sistemul Soundbar. <ul style="list-style-type: none">• Modul BT PAIRING Pentru a activa modul "BT PAIRING" țineți apăsat butonul  (Sursă) mai mult de 5 secunde. |
| 3 |  Anularea sunetului | Apăsați butonul  (Anularea sunetului) pentru a dezactiva sunetul. Apăsați-l din nou pentru a-l activa din nou. |
| 4 |  SOUND MODE | Puteți selecta efectul audio dorit alegând dintre modulele STANDARD , SURROUND , sau GAME . Selectați modul " STANDARD " dacă doriți să beneficiați de sunetul original. <ul style="list-style-type: none">• DRC (Dynamic Range Control) Vă permite să aplicați controlul intervalului dinamic pieselor Dolby Digital. Apăsați și mențineți apăsat butonul SOUND MODE în timp ce unitatea Soundbar este nealimentată pentru a activa sau dezactiva funcția DRC (Dynamic Range Control). Cu DRC pornit, sunetul tare este redus. (Sunetul poate fi distorsionat)• Bluetooth Power Această caracteristică pornește automat Soundbarul când primește o cerere de conectare de la televizor sau de la un dispozitiv Bluetooth conectat anterior. Setarea este activată în mod implicit.<ul style="list-style-type: none">– Țineți apăsat butonul SOUND MODE timp de cel puțin 5 secunde pentru a dezactiva funcția de Bluetooth Power. |

| | | |
|-----------------|--|---|
| <p>5</p> |  <p>Bluetooth PAIR</p> | <p>Apăsați butonul  PAIR. "BT PAIRING" apare pe afișajul Soundbarului. Puteți conecta unitatea Soundbar la un nou dispozitiv Bluetooth în acest mod, selectând-o din lista de căutare a dispozitivului Bluetooth.</p> |
| <p>6</p> |  <p>Redare/Pauză</p> | <p>Apăsați butonul  pentru a opri temporar muzica. Dacă apăsați butonul din nou, muzica va fi redată din nou.</p> <ul style="list-style-type: none"> • Funcția Auto Power Down Unitatea se oprește automat în următoarele situații. <ul style="list-style-type: none"> – Modul D.IN / HDMI / BT / USB : Dacă nu există semnal audio timp de 5 minute. – Modul AUX : <ul style="list-style-type: none"> – În cazul în care cablul audio (AUX) este deconectat timp de 5 minute. – Dacă nu se apasă nicio TASTĂ timp de 8 ore când cablul audio (AUX) este conectat. (Funcția Auto Power Down poate fi dezactivată numai în acel caz.) – Pentru a dezactiva funcția Auto Power Down (Oprire automată alimentare) în modul function "AUX", apăsați și mențineți apăsat butonul  timp de 5 secunde. Mesajul "ON-AUTO POWER DOWN" / "OFF-AUTO POWER DOWN" apare pe ecran. |
| <p>7</p> |  <p>Sus/Jos/ Stânga/ Dreapta</p> |  <p>Apăsați zonele indicate pentru a selecta Sus/Jos/Stânga/Dreapta.</p> <p>Apăsați Sus/Jos/Stânga/Dreapta pe buton pentru a selecta sau a seta funcții.</p> <ul style="list-style-type: none"> • Repetă Pentru a folosi funcția Repetă în modul "USB", apăsați butonul Sus. • Omitere melodie Apăsați butonul Dreapta pentru a selecta următoarea melodie. Apăsați butonul Stânga pentru a selecta melodia anterioară. • Anynet+ / Auto Power Link Puteți porni sau opri Anynet+ și Auto Power Link. Anynet+ și Auto Power Link sunt activate sau dezactivate cu ajutorul butoanelor Dreapta și respectiv Stânga. <ul style="list-style-type: none"> – Anynet+ : Dacă sistemul Soundbar este conectat la un televizor Samsung prin intermediul unui cablu HDMI, puteți controla sistemul dvs. Soundbar cu o telecomandă Samsung TV. Țineți apăsat butonul Dreapta timp de 5 secunde pentru a comuta Anynet+ între ON și OFF. – Auto Power Link : Dacă sistemul Soundbar este conectat la televizor printr-un cablu optic digital, sistemul Soundbar poate porni automat când deschideți televizorul. Țineți apăsat butonul Stânga timp de 5 secunde pentru a comuta Auto Power Link între ON și OFF. – Funcția Anynet+ / Auto Power Link este setată la ON în mod implicit. • ID SET Apăsați și mențineți apăsat butonul Sus timp de 5 secunde pentru a finaliza ID SET (când vă conectați la un element auxiliar). |

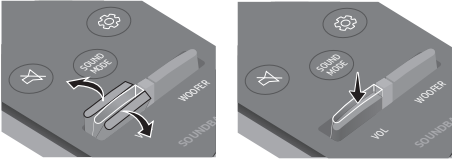
| | |
|---|--|
| | <ul style="list-style-type: none"> • Funcția de restricționare a volumului Din cauză că poate afecta auzul atunci când volumul este la un nivel ridicat, aceasta ajustează volumul la 20 atunci când volumul setat e mai mare de 20. <ul style="list-style-type: none"> – Valoarea implicită pentru restricționarea volumului este dezactivată. Volumul setat se păstrează chiar și atunci când este oprit. – Pentru a schimba setarea, țineți apăsat butonul Jos de pe telecomandă mai mult de 5 secunde. Atunci când restricționarea volumului este dezactivată, pe afișajul din față va apărea „V FREE”, iar atunci când funcția este activată, va apărea „V LOCK”. |
| <p>8</p>  <p>Controlul sunetului</p> | <p>Puteți selecta dintre TREBLE, BASS, sau AUDIO SYNC.</p> <ul style="list-style-type: none"> • Pentru a controla volumul sunetelor înalte sau joase, selectați TREBLE sau BASS din Setări sunet și apoi reglați volumul între -6~+6 utilizând butoanele Sus/Jos. • Mențineți apăsat butonul  (Controlul sunetului) timp de aproximativ 5 secunde pentru a regla sunetul pe fiecare bandă de frecvență. Se pot selecta 150Hz, 300Hz, 600Hz, 1.2KHz, 2.5KHz, 5KHz și 10KHz folosind butoanele Stânga/Dreapta, fiecare putând fi reglat între -6 și +6 prin folosirea butoanelor Sus/Jos. • Dacă semnalele video și audio nu sunt sincronizate între televizor și sistemul Soundbar, selectați AUDIO SYNC în setările de sunet, apoi setați decalajul audio între 0 și 300 de milisecunde cu ajutorul butoanelor Sus/Jos. (Nu este disponibil în modul “USB”.) • AUDIO SYNC este disponibilă numai în anumite funcții. |
| <p>9</p>  <p>WOOFER</p> |  <p>Apăsați butonul în sus sau în jos pentru a regla volumul subwoofer-ului de la -12 sau -6 la +6. Pentru setarea pe 0 a nivelului de volum al subwoofer-ului, apăsați butonul.</p> |
| <p>10</p>  <p>VOL</p> |  <p>Apăsați butonul în sus sau în jos pentru a regla volumul.</p> <ul style="list-style-type: none"> • Anularea sunetului Apăsați butonul VOL pentru anularea sunetului. Apăsați-l din nou pentru a-l activa din nou. |

Reglarea volumului unității Soundbar cu telecomandă televizorului

Dacă dețineți un TV Samsung, puteți regla volumul unității Soundbar folosind telecomanda prin infraroșu care v-a fost furnizată împreună cu TV-ul Samsung.

Folosiți mai întâi meniul TV pentru setarea sunetului de pe TV-ul dvs. Samsung către boxe externe, apoi folosiți telecomanda dvs. Samsung pentru a controla volumul unității Soundbar. Pentru informații suplimentare, consultați manualul de utilizare al TV-ului. Modul implicit al acestei funcții este controlul prin telecomanda unui TV Samsung. Dacă TV-ul dvs. este un model diferit, urmați instrucțiunile de mai jos pentru a modifica setările acestei funcții.

1. Opriți unitatea Soundbar.

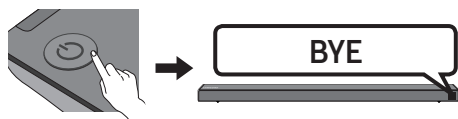

2. Dacă nu doriți să folosiți această funcție, mențineți apăsat butonul **WOOFER** timp de 5 secunde în mod repetat până când mesajul **"OFF-TV REMOTE"** este afișat pe ecran.

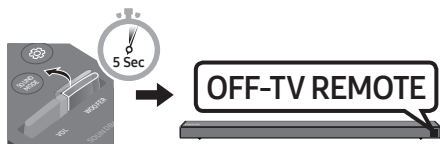

3. Dacă doriți să reglați unitatea Soundbar cu telecomanda televizorului, mențineți apăsat butonul **WOOFER** timp de 5 secunde în mod repetat până când mesajul **"ALL-TV REMOTE"** este afișat pe ecran. Apoi, utilizați meniul televizorului pentru a selecta difuzoarele externe.

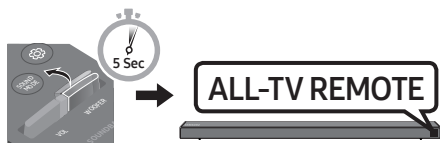

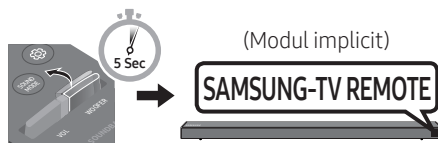

4. Dacă nu doriți să vă reîntoarceți la modul implicit de utilizare a unității Soundbar (controlată printr-o telecomandă TV Samsung), mențineți apăsat butonul **WOOFER** timp de 5 secunde în mod repetat până când mesajul **"SAMSUNG-TV REMOTE"** este afișat pe ecran.



- De fiecare dată când trageți butonul **WOOFER** în sus și mențineți poziția timp de 5 secunde, modul se schimbă în următoarea ordine: **"SAMSUNG-TV REMOTE"** (Modul implicit) → **"OFF-TV REMOTE"** → **"ALL-TV REMOTE"**.
- Este posibil ca această funcție să nu fie disponibilă, în funcție de telecomandă.
- Producători care acceptă această funcție: VIZIO, LG, Sony, Sharp, PHILIPS, PANASONIC, TOSHIBA, GRUNDIG, Hisense, RCA

Folosirea butoanelor ascunse (butoane cu mai multe funcții)

| Buton ascuns | | Pagină de referință |
|---|---|---------------------|
| Buton telecomandă | Funcție | |
| WOOFER | Telecomanda televizorului Pornit/Oprit (Standby) | Pagina 25 |
|  (Sursă) | Asociere BT | Pagina 22 |
| ▶ (Redare/Pauză) | Auto Power Down Pornit/Oprit (modul AUX) | Pagina 23 |
| | Inițializare (Standby) | Pagina 30 |
| | Pregătit pentru BT | Pagina 13 |
| Stânga | Auto Power Link ON/OFF | Pagina 23 |
| Dreapta | Anynet+ ON/OFF | Pagina 23 |
| Sus | ID SET | Pagina 23 |
| Jos | Restricționarea volumului Pornit/Oprit | Pagina 24 |
|  (Controlul sunetului) | EQ 7 benzi | Pagina 24 |
| SOUND MODE | DRC ON/OFF (Standby) | Pagina 22 |
| | Bluetooth Power | Pagina 22 |

Specificațiile de ieșire pentru diferite moduri de efecte de sunet

| Efect | | Intrare | Ieșire | |
|---|----------|------------|-----------------------------------|---------------------------------|
| | | | Fără kitul wireless de boxe spate | Cu kitul wireless de boxe spate |
|  SOUND MODE | STANDARD | 2.0 canale | 2.1 canale | 4.1 canale |
| | | 5.1 canale | 3.1 canale | 5.1 canale |
| | SURROUND | 2.0 canale | 5.1 canale | 5.1 canale |
| | | 5.1 canale | 5.1 canale | 5.1 canale |

- Kitul Samsung wireless de boxe spate poate fi achiziționat separat. Pentru achiziționarea unui kit, contactați furnizorul de la care ați achiziționat sistemul Soundbar.

09 INSTALAREA SUPPORTULUI DE PERETE

Precauții la instalare

- Instalați numai pe un perete vertical.
- Evitați temperatura sau umiditatea ridicată la locația de instalare.
- Verificați duritatea peretelui și dacă acesta este suficient de dur pentru a susține greutatea sistemului. În caz contrar, ranforșați-l sau montați sistemul pe un alt perete.
- Achiziționați și utilizați șuruburi și dibluri adecvate pentru perețele pe care montați sistemul (rigips, metal, lemn, etc.). Dacă este posibil, fixați șuruburile de montat în grinzi.
- Achiziționați șuruburile de fixare pe perete în funcție de tipul și grosimea peretelui pe care montați sistemul Soundbar.
 - Diametru: M5
 - Lungime: 35 mm sau mai mult recomandat.
- Conectați cablurile între unitate și dispozitivele externe înainte de a fixa unitatea Soundbar pe perete.
- Oprii echipamentul și scoateți-l din priză înainte de instalare. În caz contrar, există risc de electrocutare.

Componente pentru montarea pe perete



Ghidaj de montare pe perete



Șurub suport (2 EA)



Șurub (2 EA)



Suport de fixare pe perete (2EA)

1. Plasați **Ghidaj de montare pe perete** pe suprafața peretelui.
 - **Ghidaj de montare pe perete** trebuie să fie în poziție orizontală perfectă.
 - Dacă montați televizorul pe perete, instalați unitatea Soundbar la cel puțin 5 cm sub televizor.



↕ 5cm sau mai mult

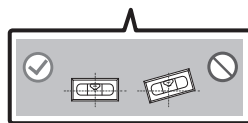

2. Aliniați **Linia centrală a Ghidajul de montare pe perete** cu centrul televizorului (dacă montați unitatea Soundbar sub televizor), apoi fixați **Ghidaj de montare pe perete** pe perete utilizând bandă adezivă.

- Dacă nu montați sub un televizor, plasați **Linie centrală** în centrul zonei de instalare.

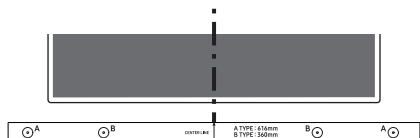

Linie centrală

3. Introduceți vârful unui stilou sau al unui creion ascuțit prin centrul imaginilor **A-TYPE** la fiecare capăt al ghidajului pentru a marca găurile pentru șuruburile de susținere, apoi scoateți **Ghidaj de montare pe perete**.



4. Utilizând un burghiu de dimensiune corespunzătoare, realizați o gaură în perete în dreptul fiecărui marcaj.
- Dacă marcajele nu corespund cu pozițiile bolțurilor, asigurați-vă că introduceți ancorele sau diblurile Molly în găuri înainte de a introduce șuruburile de susținere. Dacă utilizați ancore sau dibluri Molly, asigurați-vă că găurile pe care le realizați sunt suficient de mari pentru ancorele sau diblurile Molly utilizate.

5. Împingeți un șurub (nu este furnizat) prin fiecare **Șurub suport**, apoi înșurubați bine fiecare șurub în câte o gaură pentru șurubul de susținere.

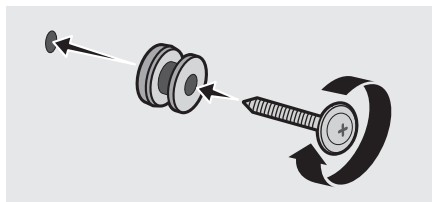

6. Instalați cele 2 **Suport de fixare pe perete** în orientarea corectă în partea de jos a sistemului Soundbar, folosind 2 **Șurub**.

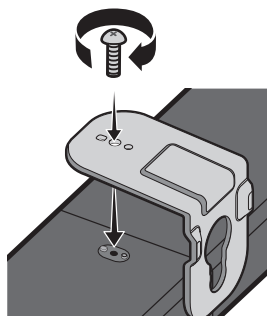

- Când asamblați, asigurați-vă că piesele de susținere ale **Suporturilor pentru perete** se află în spatele părții din spate a sistemului Soundbar.

Spatele sistemului Soundbar

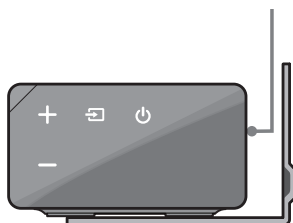

Capătul din dreapta al sistemului Soundbar

7. Instalați sistemul Soundbar cu **Supporturilor pentru perete** suspendând **Supporturilor pentru perete** de **Șuruburi de suport** pe perete.

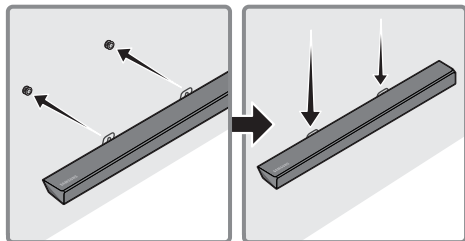

8. Glisați sistemul Soundbar în jos așa cum se arată mai jos pentru ca **Suport de fixare pe perete** să se sprijine bine pe **Șurub suport**.
- Introduceți **Șurub suport** în partea mai lată (inferioară) a **Suport de fixare pe perete**, și apoi glisați **Suport de fixare pe perete** în jos pentru ca **Suport de fixare pe perete** să se sprijine bine pe **Șurub suport**.

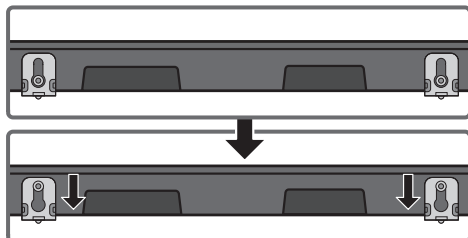

10 ACTUALIZARE SOFTWARE

Samsung ar putea oferi în viitor actualizări pentru firmware-ul sistemului Soundbar.

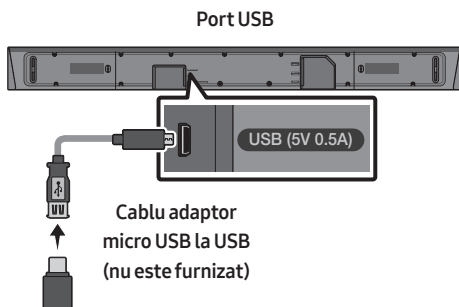

Dacă este disponibilă o actualizare, puteți actualiza firmware-ul prin conectarea unui dispozitiv USB cu versiunea de actualizare firmware la portul USB al sistemului Soundbar. Pentru informații suplimentare despre descărcarea fișierelor de actualizare, vizitați site-ul web Samsung Electronics la adresa (www.samsung.com → Support). Apoi, introduceți sau selectați modelul unității sistemului dvs. Soundbar, selectați Software & Apps, și apoi Descărcări. Rețineți că numele opțiunilor pot varia.

Procedura de actualizare

1. Conectați un cablu adaptor micro USB la USB cu o mufă tată USB 2.0 micro USB (tip B) la un capăt și o mufă mamă standard 2.0 USB (tip A) la celălalt capăt al mupei micro USB de pe sistemul Soundbar.
 - Cablul adaptor micro USB la USB se vinde separat. Pentru achiziționare, contactați Centrul de service Samsung sau Centrul Samsung pentru asistență clienți.
2. Parcurgeți pașii de mai jos pentru a descărca software-ul pentru produs:
Accesați site-ul web Samsung la (samsung.com) → căutați numele modelului - selectați opțiunea de asistență pentru clienți (numele opțiunii poate fi modificat)
3. Salvați software-ul descărcat pe o memorie USB și selectați "Extrage aici" pentru a dezarhiva folderul.
4. Opriți sistemul Soundbar și conectați memoria USB care conține actualizarea software la portul mamă al unui cablu adaptor micro USB. Conectați cablul la portul USB de pe sistemul Soundbar.
5. Porniți sistemul Soundbar. Într-un interval de 3 minute, este afișat mesajul "UPDATE" și actualizarea începe.
6. Când actualizarea se încheie, sistemul Soundbar se oprește. Apăsăți butonul ►|| de pe telecomandă timp de 5 secunde. Mesajul "INIT" apare pe ecran și apoi sistemul Soundbar se oprește. Actualizarea este încheiată.
 - Acest produs are o funcție DUAL BOOT. Dacă firmware-ul nu se actualizează, puteți actualiza firmware-ul din nou.

Dacă nu se afișează UPDATE

1. Opriți sistemul Soundbar, deconectați și reconectați dispozitivul de stocare USB care conține fișierele de actualizare la portul USB al sistemului Soundbar.
2. Deconectați cablul de alimentare al sistemului Soundbar, reconectați-l, apoi porniți sistemul Soundbar.
 - Este posibil ca actualizarea firmware-ului să nu funcționeze corect dacă fișierele audio acceptate de sistemul Soundbar sunt stocate pe dispozitivul de stocare USB.
 - Nu conectați alimentarea sau scoateți dispozitivul USB în timp ce se aplică actualizările. Unitatea principală se oprește automat după încheierea actualizării firmware-ului.
 - După ce actualizarea se încheie, se inițializează configurarea utilizatorului în sistemul Soundbar. Vă recomandăm să notați setările pentru a le putea reseta ușor după actualizare. Rețineți că actualizarea firmware-ului resetează și conexiunea subwoofer-ului. În cazul în care conexiunea la subwoofer nu este restabilită automat după actualizare, consultați pagina 6. Dacă actualizarea software-ului eșuează, verificați dacă memoria USB este defectă.
 - Utilizatorii de sisteme Mac OS trebuie să utilizeze MS-DOS (FAT) ca format USB.
 - Este posibil ca actualizarea prin USB să nu fie disponibilă, în funcție de producătorul dispozitivului de stocare.

11 DEPANARE

Înainte de a solicita service, verificați următoarele.

Unitatea nu poate fi pornită.

Ați introdus corespunzător cablul de alimentare în priză?

→ Conectați cablul de alimentare la priză.

O funcție nu operează când butonul este apăsat.

Există electricitate statică în atmosferă?

→ Scoateți cablul de alimentare și reconectați-l.

Sunetul este discontinuu în modul BT.

→ Consultați secțiunile de conectare prin Bluetooth, de la pagina 12 la 18.

Nu este emis niciun sunet.

Funcția Anularea sunetului este activată?

→ Apăsați butonul **VOL** pentru a anula funcția.

Volumul este dat la minim?

→ Reglați Volumul.

Telecomanda nu funcționează.

Bateriile sunt consumate?

→ Înlocuiți-le cu altele noi.

Distanța dintre telecomandă și unitatea principală Soundbar este prea mare?

→ Aduceți telecomanda mai aproape de unitatea principală Soundbar.

LED-ul roșu de pe subwoofer se aprinde intermitent iar subwooferul nu emite niciun semnal sonor.

Vă puteți confrunta cu această problemă atunci când subwooferul nu este conectat la unitatea principală Soundbar.

→ Încercați să vă conectați din nou la subwooferul dvs. (Consultați pagina 6.)

Subwooferul vibrează și emite sunete prea joase.

Încercați să reglați vibrațiile subwooferului dvs.

→ Apăsați butonul **WOOFER** de pe telecomandă în sus sau în jos pentru a regla volumul subwooferului. (la -12, sau între -6 ~ +6).

12 LICENȚĂ



Manufactured under license from Dolby Laboratories. Dolby, Dolby Audio, Pro Logic, and the double-D symbol are trademarks of Dolby Laboratories.



For DTS patents, see <http://patents.dts.com>. Manufactured under license from DTS Licensing Limited. DTS, the Symbol, DTS in combination with the Symbol, and DTS Digital Surround are registered trademarks or trademarks of DTS, Inc. in the United States and/or other countries. © DTS, Inc. All Rights Reserved.



The terms HDMI and HDMI High-Definition Multimedia Interface, and the HDMI Logo are trademarks or registered trademarks of HDMI Licensing LLC in the United States and other countries.

13 NOTIFICARE DE LICENȚĂ OPEN SOURCE

Pentru a trimite întrebări și solicitări referitoare la software-ul open source, contactați Samsung prin e-mail (oss.request@samsung.com).

14 NOTĂ IMPORTANTĂ DESPRE SERVICE

- Figurile și ilustrațiile din acest manual pentru utilizator au rol consultativ și pot diferi de aspectul efectiv al aparatului.
- Se poate percepe o taxă administrativă în următoarele situații:
 - (a) un inginer este chemat la solicitarea dvs. și aparatul nu prezintă niciun defect (rezultă că nu ați citit manualul de utilizare).
 - (b) duceți unitatea la un centru de reparații și aparatul nu prezintă niciun defect (rezultă că nu ați citit manualul de utilizare).
- Cuantumul acestei taxe administrative vă va fi comunicat înainte de efectuarea oricărei vizite la domiciliu sau la locul de muncă.

15 SPECIFICAȚII ȘI SUGESTII

Specificații

| | |
|--|--|
| Nume model | HW-N650 |
| USB | 5V/0,5A |
| Greutate | 3,6 kg |
| Dimensiuni (L x Î x A) | 1100,0 x 59,0 x 100,0 mm |
| Interval temperatură de funcționare | +5°C la +35°C |
| Interval umiditate de funcționare | 10 % la 75 % |
| AMPLIFICATOR Putere de ieșire nominală | 30W x 6 + 10W x 2 |
| Format de fișiere acceptate | LPCM 2ch, Dolby Audio™ (compatibil Dolby® Digital), DTS |
| PUTEREA DE ALIMENTARE A DISPOZITIVULUI WIRELESS Puterea maximă a transmițătorului BT Puterea maximă a transmițătorului SRD | 100 mW la 2,4 GHz – 2,4835 GHz 25 mW la 5,725 GHz – 5,825 GHz |

| | |
|---|--------------------------|
| Nume subwoofer | PS-WN30 |
| Greutate | 7,0 kg |
| Dimensiuni (L x Î x A) | 215,0 x 384,5 x 304,0 mm |
| AMPLIFICATOR Putere de ieșire nominală | 160W |

| | |
|--|--|
| Consum total de energie electrică în standby (W) | 2,9W |
| Bluetooth Metodă de activare a portului | Țineți apăsat butonul SOUND MODE timp de cel puțin 5 secunde pentru a dezactiva funcția de Bluetooth Power. |

OBSERVAȚII

- Samsung Electronics Co., Ltd își rezervă dreptul de a modifica specificațiile fără înștiințare.
- Greutatea și dimensiunile sunt aproximative.

- Prin prezenta, Samsung Electronics declară faptul că acest echipament respectă Directiva 2014/53/EU.



Textul complet al declarației de conformitate EU este disponibil la următoarea adresă de internet: <http://www.samsung.com> accesați Asistență > Căutați asistență pentru produs și introduceți numele modelului.
Echipamentul poate fi funcționa și în țările europene.



[Dispoziții privind eliminarea corectă a bateriilor acestui produs]

(Aplicabil în țări cu sisteme de colectare separate)

Acest marcaj de pe baterie, de pe manualul de utilizare sau de pe ambalaj indică faptul că bateriile acestui produs nu trebuie eliminate împreună cu alte deșeuri menajere la sfârșitul ciclului lor de viață. Dacă sunt marcate, simbolurile chimice Hg, Cd sau Pb indică faptul că bateria conține mercur, cadmiu sau plumb peste nivelurile de referință prevăzute în Directiva CE 2006/66.

În cazul în care bateriile nu sunt eliminate corespunzător, aceste substanțe pot fi dăunătoare pentru sănătatea omului sau pentru mediu.

În vederea protejării resurselor naturale și a promovării refolosirii materialelor, vă rugăm să separați bateriile de celelalte tipuri de deșeuri și să le reciclați prin intermediul sistemului gratuit de returnare a bateriilor la nivel local.



Cum se elimină corect acest produs

(Deșeuri de echipamente electrice și electronice)

(Aplicabil în țări cu sisteme de colectare separate)

Acest simbol de pe produs, accesorii și documentație indică faptul că produsul și accesoriile sale electronice (încărcător, căști, cablu USB) nu trebuie eliminate împreună cu alte deșeuri menajere la finalul duratei lor de utilizare. Dat fiind că eliminarea necontrolată a deșeurilor poate dăuna mediului înconjurător sau sănătății umane, vă rugăm să separați aceste articole de alte tipuri de deșeuri și să le reciclați în mod responsabil, promovând astfel reutilizarea durabilă a resurselor materiale.

Utilizatorii casnici trebuie să-l contacteze pe distribuitorul care le-a vândut produsul sau să se intereseze la autoritățile locale unde și cum pot să ducă aceste articole pentru a fi reciclate în mod ecologic.

Utilizatorii comerciali trebuie să-și contacteze furnizorul și să consulte termenii și condițiile din contractul de achiziție. Acest produs și accesoriile sale electronice nu trebuie eliminate împreună cu alte deșeuri comerciale.

Pentru informații despre angajamentele Samsung privind mediul și despre obligațiile de reglementare specifice produsului, de ex. REACH, WEEE, Baterii, accesați:

http://www.samsung.com/uk/aboutsamsung/samsungelectronics/corporatecitizenship/data_corner.html

SIGURNOSNE INFORMACIJE

SIGURNOSNA UPOZORENJA

DA BISTE SMANJILI OPASNOST OD ELEKTRIČNOG UDARA, NE SKIDAJTE POKLOPAC (ILI ZADNJU PLOČU).

UNUTRA SE NE NALAZE DELOVI KOJI SE MOGU SERVISIRATI. SERVISIRANJE POVERITE KVALIFIKOVANOM OSOBLJU SERVISA.

|  | OPREZ OPASNOST OD ELEKTRIČNOG UDARA. NE OTVARATI. |  |
|---|---|---|
|  | Ovaj simbol ukazuje na to da je unutar uređaja prisutan visoki napon. Svaka vrsta kontakta sa unutrašnjim komponentama ovog uređaja predstavlja opasnost. | |
|  | Ovaj simbol ukazuje na to da se uz proizvod isporučuje važna dokumentacija koja se odnosi na rukovanje i održavanje. | |
|  | Proizvod klase II: Ovaj simbol označava da povezivanje na zaštitno električno uzemljenje nije neophodno. | |
|  | Naizmjenična struja: Ovaj simbol označava da naizmjeničnu struju. | |
|  | Jednosmerna struja: Ovaj simbol označava da jednosmernu struju. | |
|  | Oprez, videti uputstva za upotrebu: Ovaj simbol upućuje korisnika da u korisničkom priručniku pročita dodatne informacije u vezi sa bezbednošću. | |

UPOZORENJE

- Da biste smanjili opasnost od požara ili električnog udara, ne izlažite ovaj proizvod kiši ili vlazi.

OPREZ

- DA BISTE SPREČILI ELEKTRIČNI UDAR, ŠIROKI KONTAKT UTIKAČA USKLADITE SA ŠIROKIM KONTAKTOM UTIČNICE I UMETNITE DO KRAJA.
- Ovaj aparat mora uvek da bude povezan na AC utičnicu sa zaštitnim uzemljenjem.
- Da biste iskopčali aparat sa električne mreže, morate izvući utikač iz mrežne utičnice, pa će mrežni utikač biti slobodan.
- Ne izlažite aparat kapanju ili prskanju. Ne stavljajte na aparat predmete napunjene tečnostima, kao što su vaze.
- Da biste potpuno isključili ovaj aparat, morate izvući utikač iz zidne utičnice. Zbog toga utikač mora u svakom trenutku da bude pristupačan.

MERE OPREZA

1. Proverite da li je napajanje naizmeničnom strujom u vašoj kući u skladu sa zahtevima za napajanje navedenim na identifikacionoj nalepnici koja se nalazi sa donje strane proizvoda. Proizvod instalirajte horizontalno, na odgovarajućoj podlozi (nameštaj), tako da oko njega ima dovoljno prostora za ventilaciju 7-10 cm. Uverite se da otvori za ventilaciju nisu pokriveni. Ne stavljajte uređaj na pojačala ili drugu opremu koja može da se zagreje. Ovaj uređaj je namenjen za stalnu upotrebu. Da biste u potpunosti isključili uređaj, isključite AC priključak iz zidne utičnice. Isključite uređaj ako ne nameravate da ga koristite u dužem vremenskom periodu.
2. Za vreme grmljavine izvucite mrežni utikač iz utičnice. Pikovi napona zbog grmljavine mogu oštetiti uređaj.
3. Ne izlažite uređaj direktnom sunčevom zračenju ili drugim izvorima toplote. To može da dovede do pregrevanja i kvara uređaja.
4. Zaštitite proizvod od vlage (tj. vaza) i prevelike toplote (npr. kamin) ili opreme koja stvara jaka magnetna ili električna polja. Iskopčajte mrežni kabl iz mrežnog izvora (utičnice) ako uređaj ne funkcioniše pravilno. Ovaj proizvod nije namenjen za industrijsku upotrebu. Ovaj proizvod koristite samo za ličnu upotrebu. Ako je vaš proizvod čuvan na hladnom mestu može da se javi kondenzacija. Ako se uređaj transportuje zimi, pre korišćenja sačekajte oko 2 sata da uređaj postigne sobnu temperaturu.

5. Baterije koje se koriste sa ovim proizvodom sadrže hemikalije koje su štetne po okolinu. Ne stavljajte baterije u kućni otpad. Nemojte odlagati baterije u vatru. Nemojte kratkospajati, rastavljati niti previše zagrevati baterije. U slučaju nepravilne zamene baterija postoji opasnost od eksplozije. Baterije zamenite isključivo novim baterijama istog tipa.

O OVOM PRIRUČNIKU

Ovaj korisnički priručnik ima dva dela: ovaj jednostavan papirni KORISNIČKI PRIRUČNIK i detaljan KOMPLETAN PRIRUČNIK koji možete da preuzmete.



KORISNIČKI PRIRUČNIK

Pogledajte ovaj priručnik za bezbedosna uputstva, postavljanje proizvoda, komponente, povezivanje i specifikacije proizvoda.



KOMPLETAN PRIRUČNIK

Možete da pristupite KOMPLETAN PRIRUČNIK na internet centru za korisničku podršku kompanije Samsung skeniranjem QR koda. Da biste videli priručnik na vašem PC računaru ili mobilnom uređaju, preuzmite priručnik u formatu dokumenta sa internet stranice kompanije Samsung. (<http://www.samsung.com/support>)

Dizajn i specifikacije mogu da se promene bez prethodnog obaveštenja.

SADRŽAJI

| | | |
|-----------|---|-----------|
| 01 | Provera Kompenenata | 2 |
| | Stavljanje baterija pre korišćenja daljinskog upravljača (2 AA baterije) | 2 |
| 02 | Pregled Proizvoda | 3 |
| | Prednji panel/panel sa desne strane uređaja Soundbar | 3 |
| | Panel na donjem delu uređaja Soundbar | 4 |
| 03 | Povezivanje Uređaja Soundbar | 5 |
| | Povezivanje električnog napajanja | 5 |
| | Povezivanje uređaja Soundbar sa sabvuferom | 6 |
| | – Automatsko povezivanje sabvufera i uređaja Soundbar | 6 |
| | – Ručno povezivanje sabvufera ukoliko je automatsko povezivanje neuspešno | 7 |
| | Povezivanje SWA-8500S sa uređajem Soundbar (prodaje se odvojeno) | 8 |
| 04 | Povezivanje sa Televizorom | 10 |
| | Metoda 1. Povezivanje pomoću kabla | 10 |
| | – Povezivanje pomoću optičkog kabla | 10 |
| | – Povezivanje televizora pomoću HDMI kabla | 11 |
| | Metoda 2. Bežično povezivanje | 12 |
| | – Povezivanje televizora putem Bluetooth veze | 12 |
| 05 | Povezivanje sa Spoljnim Uređajem | 14 |
| | Povezivanje pomoću optičkog ili analognog audio (AUX) kabla | 14 |
| | Povezivanje pomoću HDMI kabla | 15 |
| 06 | Povezivanje USB Uređaja za Skladištenje | 16 |

| | | |
|-----------|---|-----------|
| 07 | Povezivanje sa Mobilnim Uređajem | 18 |
| | Povezivanje putem Bluetooth veze | 18 |
| | Korišćenje aplikacije Samsung Audio Remote | 21 |
| | – Instalisanje aplikacije Samsung Audio Remote | 21 |
| | – Lansiranje aplikacije Samsung Audio Remote | 21 |
| 08 | Korišćenje Daljinskog Upravljača | 22 |
| | Kako da koristite daljinski upravljač | 22 |
| | Podešavanje jačine zvuka uređaja Soundbar pomoću daljinskog upravljača televizora | 25 |
| | Korišćenje skrivenih dugmadi (dugmadi sa više funkcija) | 26 |
| | Specifikacije izlaza za različite režime zvučnih efekata | 26 |
| 09 | Postavljanje Zidnog Nosača | 27 |
| | Mere predostrožnosti za postavljanje | 27 |
| | Komponente zidnog nosača | 27 |
| 10 | Ažuriranje Softvera | 29 |
| | Postupak ažuriranja | 30 |
| | Ako nije prikazano „UPDATE“ | 30 |
| 11 | Rešavanje Problema | 31 |
| 12 | Licenca | 32 |
| 13 | Obaveštenje o Licenci Otvorenog Izvornog Koda | 32 |
| 14 | Važna Napomena o Servisiranju | 32 |
| 15 | Specifikacije i Vodič | 33 |
| | Specifikacije | 33 |

01 PROVERA KOMPONENATA

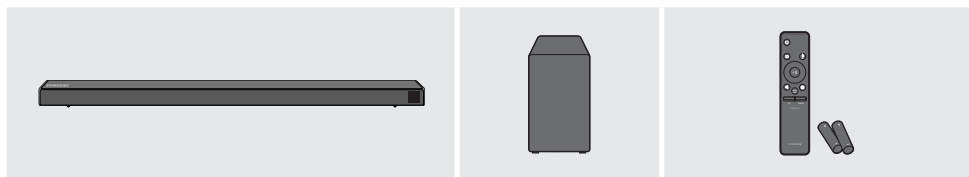

Glavni uređaj Soundbar

Sabvufer

Daljinski upravljač/baterije

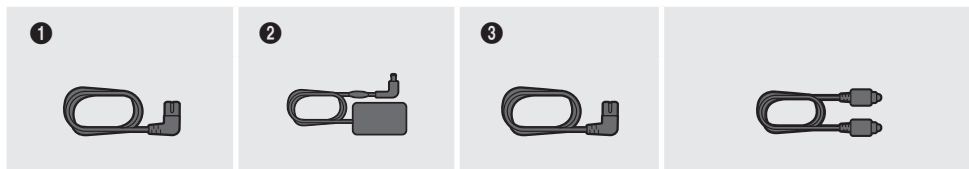

1
Kabl za napajanje
(Sabvufer)

2
AC/DC adapter
(Glavni uređaj)

3
Kabl za napajanje
(AC/DC adapter)

Optički kabl

- Više informacija u vezi sa napajanjem i potrošnjom energije potražite na nalepnici na proizvodu. (Oznaka : Donji deo Glavnog Uređaja Soundbar)
- Koraci za povezivanje napajanja su označeni (1, 2, 3). Za više informacija o povezivanju napajanja, pogledajte str. 5.
- Za komponente za montažu na zid uređaja Soundbar, pogledajte str. 27.
- Za kupovinu dodatnih komponenti ili opcionih kablova možete se obratiti servisnom centru ili korisničkoj službi kompanije Samsung.
- Dodatna oprema se može malo razlikovati od one prikazane na gornjim slikama.

Stavljanje baterija pre korišćenja daljinskog upravljača (2 AA baterije)

Prevucite poklopac za baterije u smeru strelice dok ga potpuno ne skinete.

Stavite 2 AA baterije (od 1,5 V), orijentisane tako da je njihov polaritet tačan. Ponovo stavite poklopac za baterije na mesto.

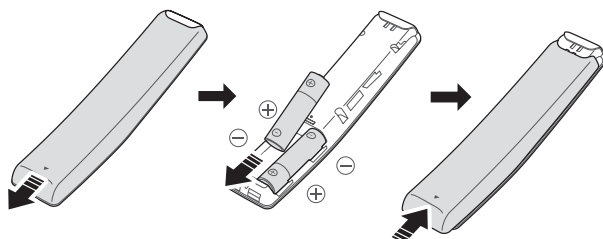



02 PREGLED PROIZVODA

Prednji panel/panel sa desne strane uređaja Soundbar

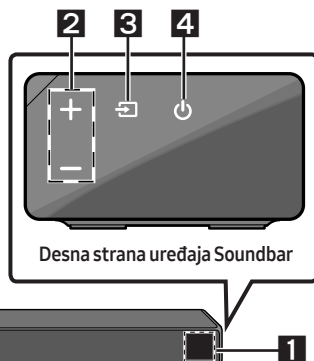
Pozicionirajte proizvod tako da se SAMSUNG logotip nalazi u gornjem delu.



| 1 | Ekran Prikazuje status proizvoda i trenutni režim. | | | | | | | | | | | | | | |
|------------------------|--|-------------|-------|------------------------|------|---------------------|---------------------------------------|----------|-----|-----------|------|-----------------|----|-----------|-----|
| 2 | Dugme +/- (Jačina zvuka) Podešava jačinu zvuka. <ul style="list-style-type: none">Kada se podesi, nivo jačine zvuka se prikazuje na prednjem ekranu uređaja Soundbar. | | | | | | | | | | | | | | |
| 3 | Dugme  (Izvor) Bira režim ulaza izvora. <table border="1"><thead><tr><th>Režim ulaza</th><th>Ekran</th></tr></thead><tbody><tr><td>Optički digitalni ulaz</td><td>D.IN</td></tr><tr><td>ARC (HDMI OUT) ulaz</td><td>D.IN → TV ARC (automatska konverzija)</td></tr><tr><td>AUX ulaz</td><td>AUX</td></tr><tr><td>HDMI ulaz</td><td>HDMI</td></tr><tr><td>BLUETOOTH režim</td><td>BT</td></tr><tr><td>USB režim</td><td>USB</td></tr></tbody></table> <ul style="list-style-type: none">Da biste uključili režim „BT PAIRING“, promenite izvor na režim „BT“, a zatim pritisnite i zadržite dugme  (Izvor) duže od 5 sekundi. | Režim ulaza | Ekran | Optički digitalni ulaz | D.IN | ARC (HDMI OUT) ulaz | D.IN → TV ARC (automatska konverzija) | AUX ulaz | AUX | HDMI ulaz | HDMI | BLUETOOTH režim | BT | USB režim | USB |
| Režim ulaza | Ekran | | | | | | | | | | | | | | |
| Optički digitalni ulaz | D.IN | | | | | | | | | | | | | | |
| ARC (HDMI OUT) ulaz | D.IN → TV ARC (automatska konverzija) | | | | | | | | | | | | | | |
| AUX ulaz | AUX | | | | | | | | | | | | | | |
| HDMI ulaz | HDMI | | | | | | | | | | | | | | |
| BLUETOOTH režim | BT | | | | | | | | | | | | | | |
| USB režim | USB | | | | | | | | | | | | | | |
| 4 | Dugme  (Napajanje) Uključuje i isključuje napajanje. | | | | | | | | | | | | | | |

- Kada priključite kabl za napajanje naizmeničnom strujom, taster za napajanje će biti u funkciji za 4 do 6 sekundi.
- Kada uključite napajanje ovog uređaja, proći će od 4 do 5 sekundi pre nego što bude u stanju da reprodukuje zvuk.
- Ako želite da uživate u zvuku samo sa Soundbar uređaja, morate da isključite zvučnike televizora u meniju za podešavanje zvuka na vašem televizoru. Pogledajte priručnik za televizor koji ste dobili uz njega.

Panel na donjem delu uređaja Soundbar

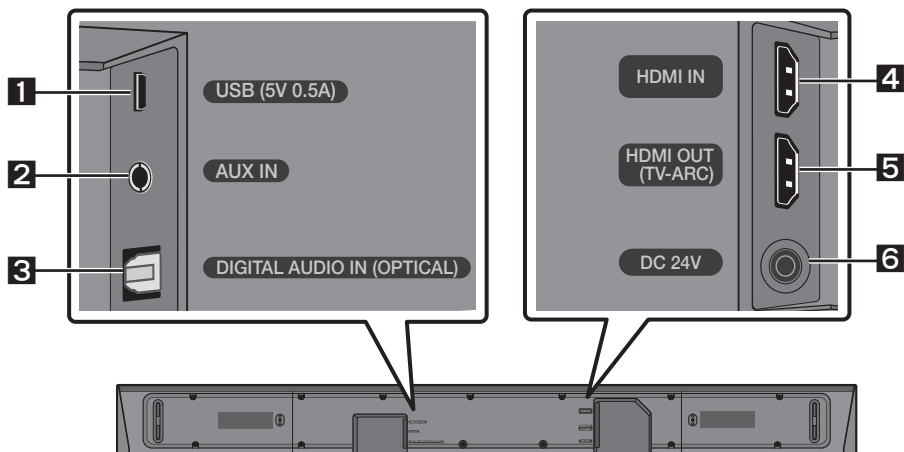

| | |
|----------|--|
| 1 | USB (5V 0.5A) Ovde povežite USB uređaj da biste reprodukovali muzičke datoteke na USB uređaju pomoću uređaja Soundbar. |
| 2 | AUX IN Povežite na analogni izlaz spoljnog uređaja. |
| 3 | DIGITAL AUDIO IN (OPTICAL) Povežite na digitalni (optički) izlaz spoljnog uređaja. |
| 4 | HDMI IN Istovremeni ulaz za digitalni signal slike i zvuka, pomoću HDMI kabla. Povežite na HDMI izlaz spoljnog uređaja. |
| 5 | HDMI OUT (TV-ARC) Povežite na HDMI (ARC) konektor na televizoru. |
| 6 | DC 24V (Ulaz za napajanje) Povežite AC/DC adapter za napajanje. |

- Kada otkačinite priključni kabl adaptera napajanja naizmeničnom strujom iz zidne utičnice, povucite utikač. Nemojte vući za kabl.
- Nemojte da povezujete uređaj ili druge komponente sa strujnim izlazom sve dok sve veze između komponenti ne budu završene.

03 POVEZIVANJE UREĐAJA SOUNDBAR

Povezivanje električnog napajanja

Koristite komponente za napajanje (1, 2, 3) da biste priključili subvufer i Soundbar na struju sledećim redosledom:

- 1 Povežite kabl za napajanje sa subvuferom.
- 2 Povežite izlazni strujni kabl sa strujnim adapterom, a potom sa uređajem Soundbar.
- 3 Utaknite kabl za napajanje u zidnu utičnicu.

Pogledajte ilustracije u nastavku.

- Više informacija u vezi sa potrebnim električnim napajanjem i potrošnjom energije potražite na nalepnici na proizvodu. (Nalepnica: na donjem delu glavnog uređaja Soundbar)

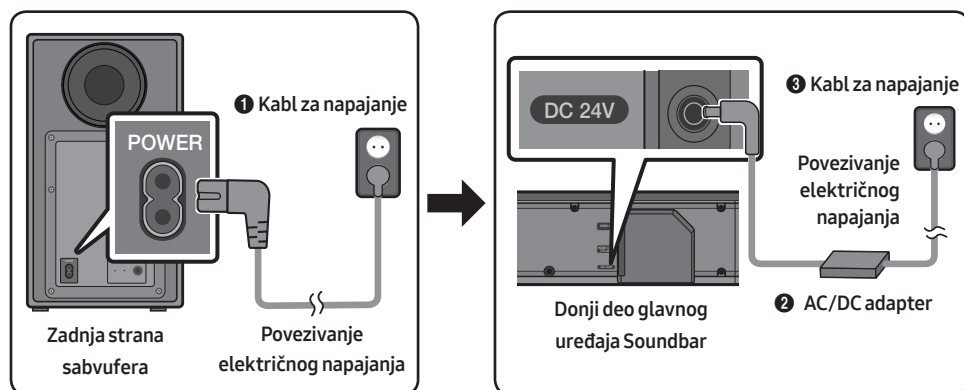

- Obavezno položite AC/DC adapter na sto ili pod. Ako postavite AC/DC adapter da visi sa ulazom za AC kabl okrenutim nagore, voda ili druge strane materije mogu da uđu u adapter i da prouzrokuju njegov kvar.

Povezivanje uređaja Soundbar sa sabvuferom

Kada je sabvufer povezan, možete da uživate u bogatom zvuku basa.

Automatsko povezivanje sabvufera i uređaja Soundbar

Kada uključite napajanje nakon povezivanja kablova za napajanje uređaja Soundbar i sabvufera, sabvufer se automatski povezuje sa uređajem Soundbar.

- Kada se automatsko uparivanje završi, plavi indikatori na zadnjoj strani sabvufera će se uključiti.

LED lampice indikatora na zadnjoj strani sabvufera

| LED | Status | Opis | Rešenje |
|----------------|---------|---|--|
| Plava | Svetli | Uspešno povezano (normalan rad) | - |
| | Treperi | Ponovno uspostavljanje veze | Proverite da li je kabl za napajanje ispravno povezan za glavni uređaj Soundbar ili sačekajte oko 5 minuta. Ukoliko se treperenje nastavi pokušajte ručno da povežete sabvufer. Pogledajte str. 7. |
| Crvena | Svetli | Režim pripravnosti (sa isključenim glavnim uređajem Soundbar) | Proverite da li je kabl za napajanje glavnog uređaja Soundbar pravilno povezan. |
| | | Povezivanje neuspešno | Povežite ponovo. Pogledajte uputstva za ručno povezivanje na str. 7. |
| Crvena i plava | Treperi | Kvar | Pogledajte kontakt informacije servisnog centra kompanije Samsung u priručniku. |

Ručno povezivanje sabvufera ukoliko je automatsko povezivanje neuspešno

Pre nego što izvršite sledeću proceduru ručnog povezivanja:

- Proverite da li su kablovi za napajanje uređaja Soundbar i sabvufera pravilno povezani.
- Proverite da li je uređaj Soundbar uključen.

1. Pritisnite i zadržite dugme **ID SET** na zadnjoj strani sabvufera barem 5 sekundi.
 - Crveni indikator na zadnjoj strani sabvufera će se isključiti, a plavi indikator će treptati.

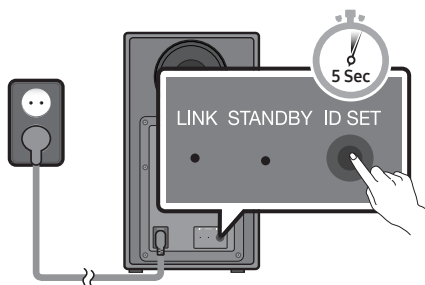

Zadnja strana sabvufera

2. Pritisnite i držite dugme **Nagore** na daljinskom upravljaču najmanje 5 sekundi.
 - Na ekranu uređaja Soundbar će se nakratko prikazati poruka **ID SET**, koja će zatim nestati.
 - Soundbar će se automatski uključiti kada je izvršeno **ID SET**.

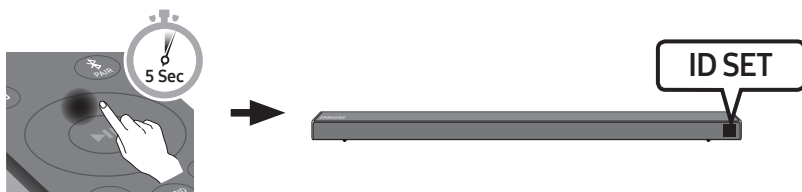

3. Proverite da li LED lampica za vezu (LINK) svetli plavom bojom (povezivanje je završeno).

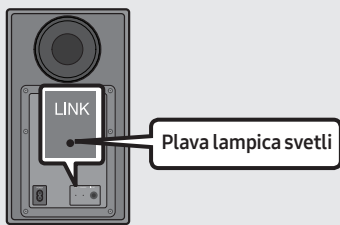

LED indikator za vezu (LINK) prestaje da treperi i počinje neprekidno da svetli plavom bojom kada se uspostavi veza između uređaja Soundbar i bežičnog sabvufera.

NAPOMENE

- Nemojte da priključni kabl ovog proizvoda ili vašeg televizora sa zidnom utičnicom sve dok sve veze između komponenti ne budu završene.
- Pre pomeranja ili montiranja ovog proizvoda, uverite se da ste isključili napajanje i iskopčali priključni kabl.
- Ako je isključeno napajanje glavnog uređaja, bežični subvufer će preći u režim mirovanja, a LED lampica za režim STANDBY na zadnjoj strani će postati crven nakon što trepne plavom bojom nekoliko puta.
- Ako koristite uređaj koji koristi istu frekvenciju (5,8GHz) kao Soundbar u blizini uređaja Soundbar, interferencija može dovesti do prekida zvuka.
- Maksimalno rastojanje prenosa bežičnog signala glavnog uređaja je oko 10 metara, ali može da se razlikuje u zavisnosti od radnog okruženja. Ako se zid od armiranog betona ili metalni zid nalazi između glavnog uređaja i bežičnog subvufera, sistem možda neće raditi pošto bežični signal ne može da prođe kroz metal.

MERE PREDOSTROŽNOSTI

- Bežične prijemne antene su ugrađene u bežični subvufer. Uređaj držite daleko od vode i vlage.
- Da biste ostvarili optimalne performanse slušanja, vodite računa da nema nikakvih prepreka u oblasti oko lokacije bežičnog subvufera ili modula bežičnog prijelnika (prodaje se odvojeno).

Povezivanje SWA-8500S sa uređajem Soundbar (prodaje se odvojeno)

Stvorite pravi bežični surround zvuk povezivanjem kompleta bežičnih zadnjih Samsung zvučnika (SWA-8500S) sa uređajem Soundbar (prodaje se odvojeno).

1. Povežite bežični modul prijelnika sa 2 zvučnika za prostorno ozvučenje (surround zvučnici).
 - Kablovi zvučnika su obeleženi različitim bojama.

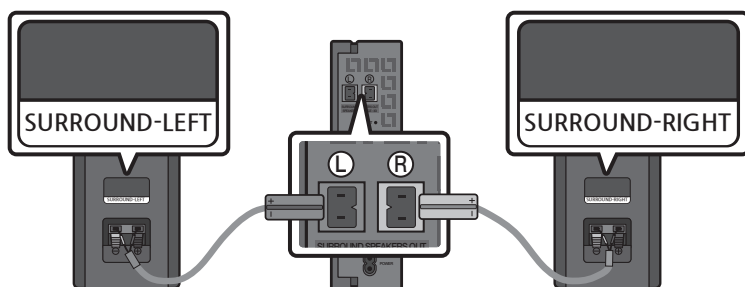

2. Proverite status pripravnosti bežičnog modula prijemnika nakon što ga priključite u strujnu utičnicu.
- LED indikator LINK (plava LED lampica) na modulu bežičnog prijemnika treperi. Ukoliko LED indikator ne treperi, vrhom olovke pritisnite dugme **ID SET** sa zadnje strane modula bežičnog prijemnika, u trajanju od 5 do 6 sekundi, dok LED indikator LINK ne počne da treperi (plavom bojom). Više informacija o LED indikatoru potražite u SWA-8500S uputstvu za upotrebu.

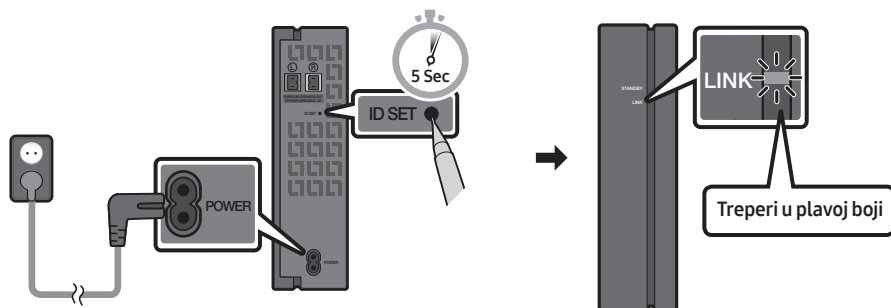

3. Pritisnite i držite dugme **Nagore** na daljinskom upravljaču najmanje 5 sekundi.
- Na ekranu uređaja Soundbar će se nakratko prikazati poruka **ID SET**, koja će zatim nestati.
 - Soundbar će se automatski uključiti kada je izvršeno **ID SET**.

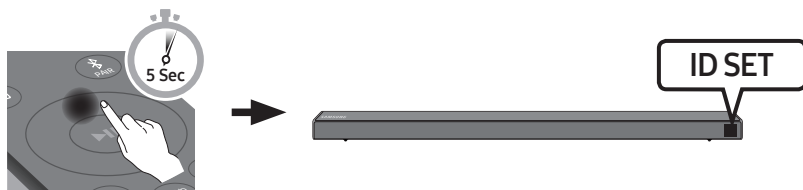

⚠ OPREZ

- Ako se preko uređaja Soundbar puštala muzika dok ste ga povezivali sa SWA-8500S, čućete isprekidan zvuk iz vufera dok se veza uspostavlja.

4. Proverite da li LED lampica za vezu (LINK) svetli plavom bojom (povezivanje je završeno).

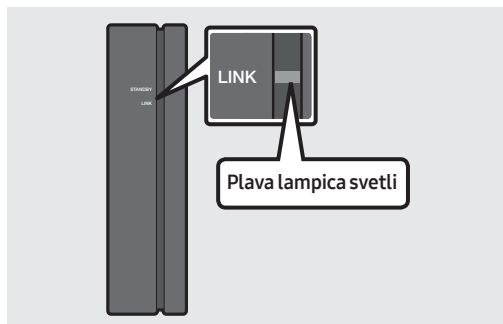

LED indikator za vezu (LINK) prestaje da treperi i počinje neprekidno da svetli plavom bojom kada se uspostavi veza između uređaja Soundbar i bežičnog modula prijemnika.

5. Ako se SWA-8500S nije povezo, ponovite postupak od koraka 2.

04 POVEZIVANJE SA TELEVIZOROM

Slušajte zvuk sa televizora sa vašeg uređaja Soundbar putem žičane ili bežične veze.

- Kada je Soundbar povezan sa izabranim Samsung televizorima, Soundbar može da se kontroliše pomoću daljinskog upravljača televizora.
 - Ovu funkciju podržavaju Samsung Smart televizori iz 2017. godine i noviji, koji podržavaju Bluetooth kada priključite Soundbar na televizor koristeći optički kabl.
 - Ova funkcija vam takođe omogućava da koristite meni televizora za podešavanje zvučnog polja i različita podešavanja, kao i podešavanje jačine zvuka i isključivanja zvuka.

Metoda 1. Povezivanje pomoću kabla

Kada su signali emitovanja u sistemu Dolby Digital a podešavanje za „Format audio digitalnog izlaza“ na vašem TV uređaju je PCM, preporučuje se da promenite to podešavanje na Dolby Digital. Kada se to podešavanje promeni, dobićete bolji kvalitet zvuka. (Meni može da se razlikuje u zavisnosti od proizvođača TV uređaja).

Povezivanje pomoću optičkog kabla

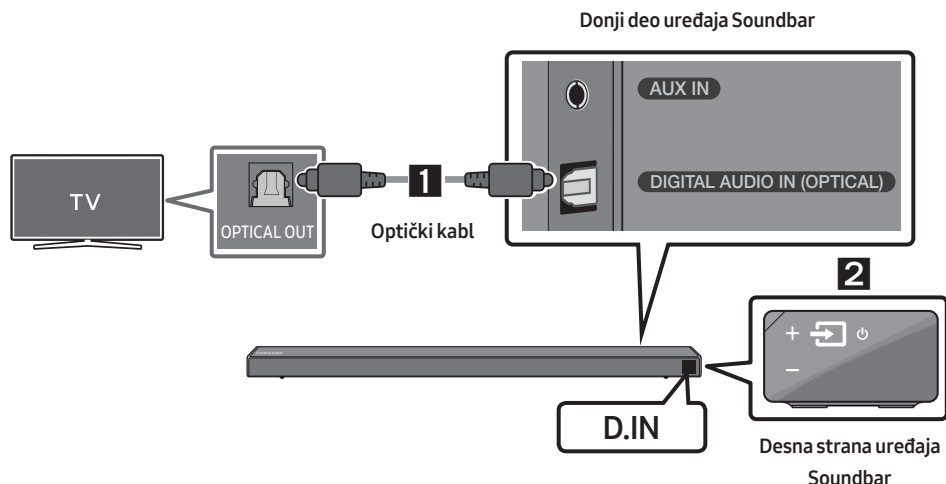

1. Povežite konektor **DIGITAL AUDIO IN (OPTICAL)** na uređaju Soundbar sa konektorom OPTICAL OUT na televizoru koristeći digitalni optički kabl.
2. Pritisnite dugme  (**Izvor**) na panelu sa desne strane ili na daljinskom upravljaču, a zatim izaberite režim „**D.IN**“

Auto Power Link

Auto Power Link automatski uključuje uređaj Soundbar kada se televizor uključí.

1. Povežite uređaj Soundbar sa televizorom koristeći digitalni optički kabl.
2. Pritisnite dugme **Nalevo** na daljinskom upravljaču (plava tačka na slici sa desne strane) 5 sekundi da biste uključili ili isključili funkciju Auto Power Link (Automatsko uključivanje nakon povezivanja).
 - Funkcija Auto Power Link podrazumevano je podešena na UKLJUČENO. (da biste isključili ovu funkciju, držite dugme **Nalevo** na daljinskom upravljaču 5 sekundi.)
 - U zavisnosti od povezanog uređaja, Auto Power Link možda neće raditi.
 - Ova funkcija je dostupna samu u režimu „D.IN“.



Povezivanje televizora pomoću HDMI kabla

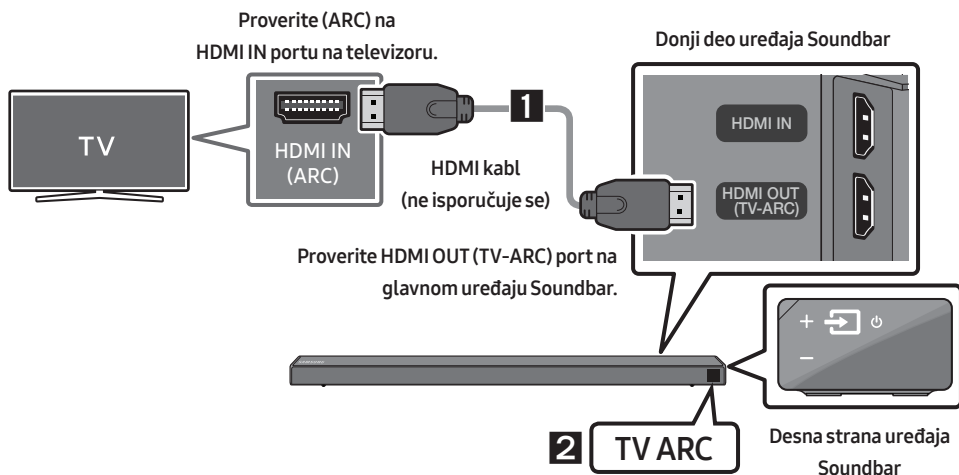

1. Kada su uređaj Soundbar i televizor uključeni, povežite HDMI kabl (ne isporučuje se) kao što je prikazano na slici.
2. „TV ARC“ će se pojaviti u prozoru ekrana glavnog uređaja Soundbar i uređaj Soundbar će reprodukovati zvuk sa televizora.
 - Ako se ne čuje zvuk sa televizora, pritisnite dugme  (Izvor) na daljinskom upravljaču ili na desnoj strani uređaja Soundbar da biste prešli na režim „D.IN“. Na ekranu se redom prikazuje „D.IN“ i „TV ARC“, a zvuk sa televizora se reprodukuje.

- Ako se „**TV ARC**“ ne prikazuje u prozoru ekrana glavnog uređaja Soundbar, proverite da li je HDMI kabl (ne isporučuje se) povezan sa odgovarajućim portom. Koristite dugmad za jačinu zvuka na daljinskom upravljaču televizora da biste promenili jačinu zvuka uređaja Soundbar.
- Koristite dugmad za jačinu zvuka na daljinskom upravljaču televizora da biste promenili jačinu zvuka uređaja Soundbar.

NAPOMENE

- HDMI je interfejs koji omogućava digitalni prenos video i audio podataka samo sa jednim priključkom.
- Ako televizor poseduje ARC priključak, povežite HDMI kabl sa HDMI IN (ARC) priključkom.
- Preporučujemo da koristite HDMI kabl bez jezgra ako je moguće. Ako koristite HDMI kabl sa jezgrom, koristite onaj čiji je prečnik manji od 14 mm.
- Anynet+ mora biti uključen.
- Ova funkcija nije dostupna ako HDMI kabl ne podržava ARC.

Metoda 2. Bežično povezivanje

Povezivanje televizora putem Bluetooth veze

Kada je televizor povezan preko Bluetooth-a, možete da slušate stereo zvuk bez gnjavaže oko povezivanja kablova.

- Samo jedan televizor može biti povezan u jednom trenutku.

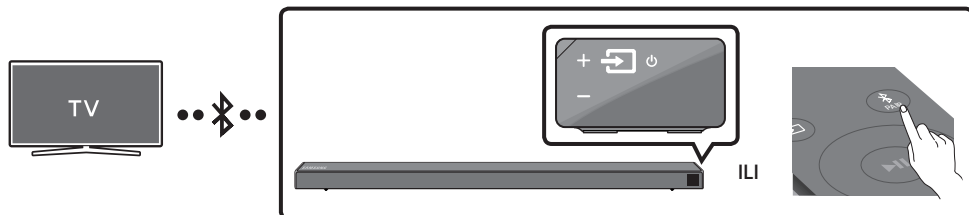

Prvobitno povezivanje

1. Pritisnite dugme **PAIR** na daljinskom upravljaču kako biste pristupili režimu „**BT PAIRING**“.

(ILI) a. Pritisnite dugme **(Izvor)** sa desne strane i zatim izaberite „**BT**“.

Promenite „**BT**“ u „**BT READY**“

- b. Kada se pojavi „**BT READY**“, pritisnite i držite dugme **(Izvor)** sa desne strane uređaja Soundbar više od 5 sekundi kako bi se prikazalo „**BT PAIRING**“.

2. Izaberite režim Bluetooth na televizoru. (Za više informacija, vidite priručnik za televizor.)

3. Izaberite „**[AV] Samsung Soundbar Nxxx N-Series**“ sa spiska na ekranu televizora.

Dostupan uređaj Soundbar je naznačen sa „**Need Pairing**“ ili „**Paired**“ na spisku Bluetooth uređaja na televizoru. Da biste se povezali sa uređajem Soundbar, izaberite poruku i uspostavite vezu.

- Kada je televizor povezan, na prednjem ekranu uređaja Soundbar prikazuje se **[Naziv televizora] → „BT“**.

4. Sada možete da slušate zvuk sa televizora sa uređaja Soundbar.

Ako je povezivanje uređaja neuspješno

- Ako se na spisku prikaže prethodno povezan uređaj Soundbar sa spiska (npr. „[AV] Samsung Soundbar Nxxx N-Series“), izbrišite ga.
- Potom ponovite korake od 1 do 3.

NAPOMENA



- Nakon što ste po prvi put povezali Soundbar sa vašim TV uređajem, upotrebite režim „BT READY“ za ponovno povezivanje.

Prekidanje veze između uređaja Soundbar i televizora

Pritisnite dugme  (Izvor) na panelu sa desne strane ili na daljinskom upravljaču i pređite na bilo koji režim osim režima „BT“.

- Za prekidanje veze je potrebno vreme, jer televizor mora da dobije odgovor od uređaja Soundbar. (Potrebno vreme može da se razlikuje, u zavisnosti od modela televizora.)
- Da biste otkazali automatsko Bluetooth povezivanje između uređaja Soundbar i televizora, na daljinskom upravljaču pritisnite dugme **▶|| (Reprodukcija / Pauza)** u trajanju od 5 sekundi dok je status uređaja Soundbar „BT READY“. (uključivanje → isključivanje)

Koja je razlika između režima BT READY i BT PAIRING?

- **BT READY** : U ovom režimu, možete da pretražujete prethodno povezane TV uređaje ili da povežete ranije povezani mobilni uređaj na Soundbar.
- **BT PAIRING** : U ovom režimu je moguće povezati novi uređaj sa uređajem Soundbar. (Na daljinskom upravljaču pritisnite dugme  PAIR ili sa desne strane uređaja Soundbar pritisnite i zadržite dugme  (Izvor) duže od 5 sekundi dok je uređaj Soundbar u režimu „BT“.)

NAPOMENE

- Ako se od vas zatraži PIN kod tokom povezivanja Bluetooth uređaja, unesite <0000>.
- U režimu Bluetooth povezivanja, Bluetooth veza se gubi ako je udaljenost između uređaja Soundbar i Bluetooth uređaja veća od 10 m.
- Uređaj Soundbar se automatski isključuje nakon 5 minuta u režimu spreman.
- Uređaj Soundbar možda neće obavljati Bluetooth pretraživanje ili se možda neće pravilno povezivati u sledećim uslovima:
 - Ako uređaj Soundbar okružuje jako električno polje.
 - Ako se sa uređajem Soundbar istovremeno uparuje nekoliko Bluetooth uređaja.
 - Ako je Bluetooth uređaj isključen, nije na mestu ili je neispravan.
- Elektronski uređaji mogu izazvati radio-smetnje. Uređaje koji emituju elektromagnetne talase morate držati van dometa glavnog uređaja Soundbar, na primer, mikrotalasne rerne, uređaje sa bežičnim LAN-om itd.

05 POVEZIVANJE SA SPOLJNIM UREĐAJEM

Povežite se sa spoljnim uređajem preko žičane ili bežične mreže za reprodukciju zvuka spoljnog uređaja preko uređaja Soundbar.

Povezivanje pomoću optičkog ili analognog audio (AUX) kabla

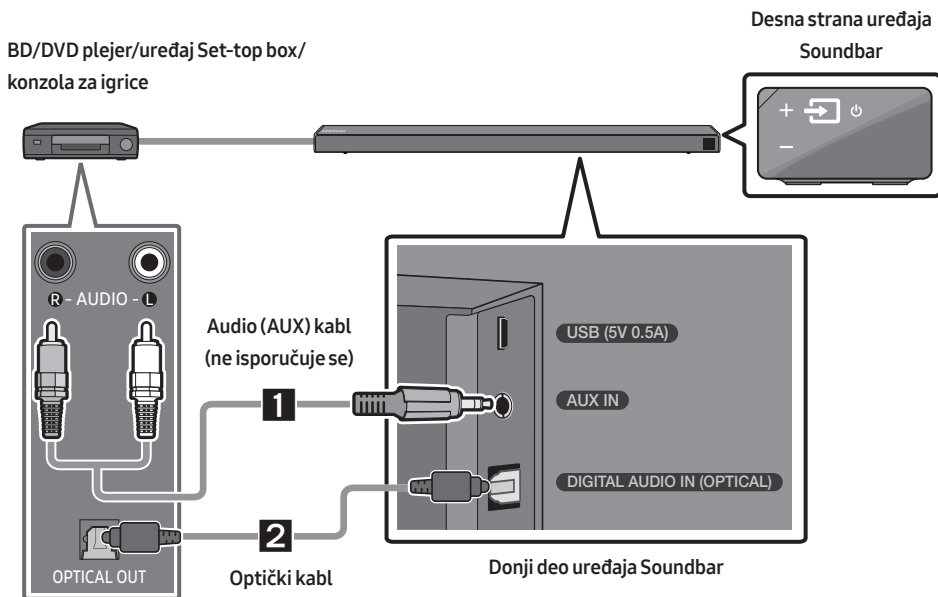

1 Audio (AUX) kabl

- 1 Povežite **AUX IN** na glavnom uređaju sa konektorom AUDIO OUT na izvornom uređaju pomoću audio kabla.
- 2 Izaberite režim „**AUX**“ pritiskom na dugme  (**Izvor**) na panelu sa desne strane ili na daljinskom upravljaču.

2 Optički kabl

- 1 Povežite **DIGITAL AUDIO IN (OPTICAL)** na glavnom uređaju sa konektorom OPTICAL OUT na izvornom uređaju koristeći digitalni optički kabl.
- 2 Izaberite režim „**D.IN**“ pritiskom na dugme  (**Izvor**) na panelu sa desne strane ili na daljinskom upravljaču.

Povezivanje pomoću HDMI kabla

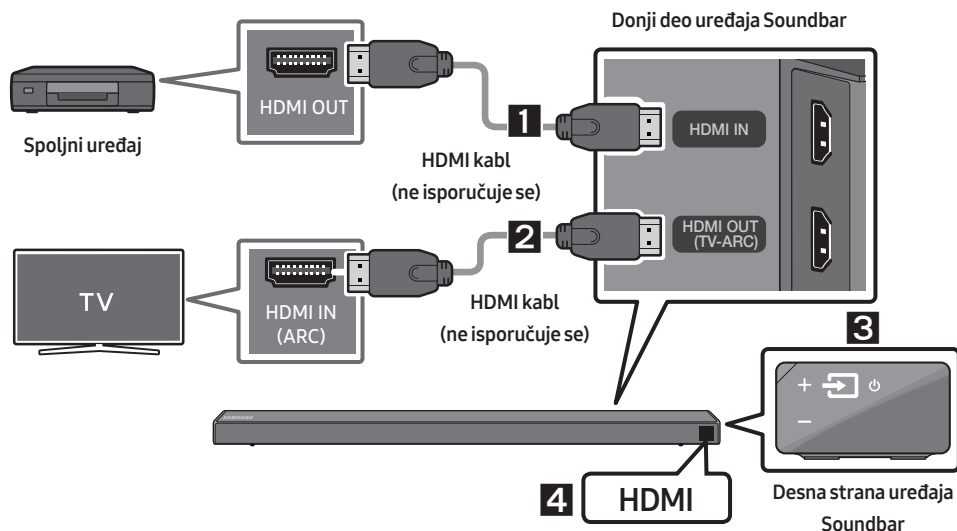

1. Pomoću HDMI kabla (ne isporučuje se) povežite konektor **HDMI IN** na zadnjem delu proizvoda sa konektorom HDMI OUT na digitalnom uređaju.
2. Pomoću HDMI kabla (ne isporučuje se) povežite konektor **HDMI OUT (TV-ARC)** na zadnjem delu proizvoda sa konektorom HDMI IN na televizoru.
3. Pritisnite dugme  (**Izvor**) na panelu sa desne strane ili na daljinskom upravljaču, a zatim izaberite „HDMI“.
4. „HDMI“ režim će biti prikazan na ekranu uređaja Soundbar i reprodukovace se zvuk.

06 POVEZIVANJE USB UREĐAJA ZA SKLADIŠTENJE

Možete da reprodukujete muzičke datoteke koje se nalaze na uređajima za skladištenje pomoću uređaja Soundbar.

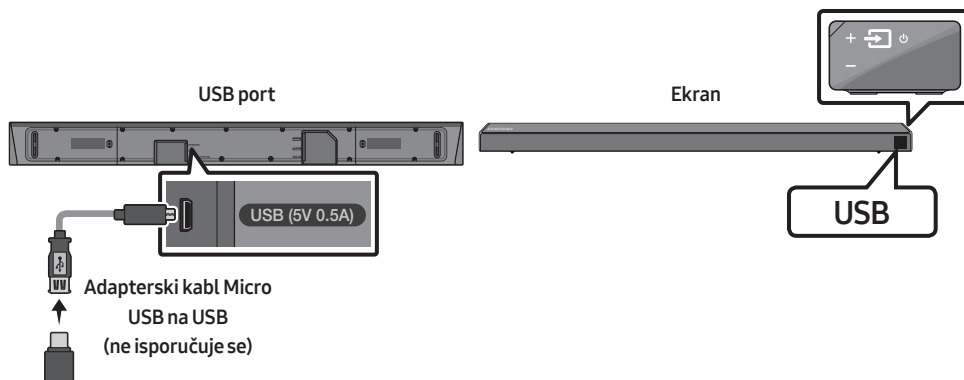

1. Na kraj Micro USB konektora uređaja Soundbar priključite adapterski kabl Micro USB na USB koji na jednom kraju ima muški USB 2.0 Micro USB konektor (tip B), a na drugom standardni ženski 2.0 USB konektor (tip A).
 - Adapterski kabl Micro USB na USB se prodaje odvojeno. Da biste ga nabavili, obratite se servisnom centru ili korisničkoj službi kompanije Samsung.
2. Priključite USB uređaj na ženski kraj adapterskog kabla.
3. Pritisnite dugme  (**Izvor**) na panelu sa desne strane ili na daljinskom upravljaču, a zatim izaberite „**USB**“.
4. „**USB**“ se prikazuje na ekranu.
5. Reprodukujete muzičke datoteke sa uređaja za skladištenje pomoću uređaja Soundbar.
 - Uređaj Soundbar se automatski isključuje (Automatsko isključivanje) ako nijedan USB uređaj nije povezan duže od 5 minuta.

Lista kompatibilnosti

| Tip datoteke | Kodek | Brzina semplovanja | Brzina protoka |
|---------------|------------------------|--------------------|--|
| *.mp3 | MPEG 1 Layer2 | 16KHz ~ 48KHz | 80 ~ 320 kb/s |
| | MPEG 1 Layer3 | 16KHz ~ 48KHz | 80 ~ 320 kb/s |
| | MPEG 2 Layer3 | 16KHz ~ 48KHz | 80 ~ 320 kb/s |
| | MPEG 2.5 Layer3 | 16KHz ~ 48KHz | 80 ~ 320 kb/s |
| *.wma | Wave_Format_MSAudio1 | 16KHz ~ 48KHz | 56 ~ 128 kb/s |
| | Wave_Format_MSAudio2 | 16KHz ~ 48KHz | 56 ~ 128 kb/s |
| *.aac | AAC | 16KHz ~ 96KHz | 48 ~ 320 kb/s |
| | AAC-LC | 16KHz ~ 96KHz | 128 ~ 192 kb/s 5.1-kanalni 320 kb/s |
| | HE-AAC | 24KHz ~ 96KHz | 48 ~ 64 kb/s 5.1-kanalni 160 kb/s |
| *.wav | - | 16KHz ~ 48KHz | do 3000 kb/s |
| *.ogg | OGG 1.1.0 | 16KHz ~ 48KHz | 50 ~ 500 kb/s |
| *.flac | FLAC 1.1.0, FLAC 1.2.1 | 16KHz ~ 96KHz | do 3000 kb/s |

- Ako na USB uređaju ima previše fascikli i datoteka, uređaju Soundbar će trebati malo vremena da pristupi datotekama i da ih reprodukuje.

07 POVEZIVANJE SA MOBILNIM UREĐAJEM



Povezivanje putem Bluetooth veze

Kada je mobilni uređaj povezan preko Bluetooth-a, možete da slušate stereo zvuk bez gnjavaže oko povezivanja kablova.

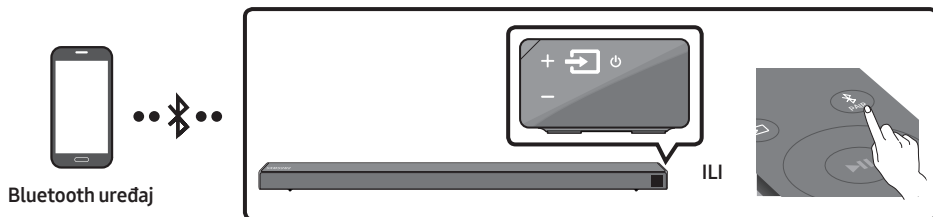
- Ne možete istovremeno da povežete više od jednog Bluetooth uređaja.



Prvobitno povezivanje

1. Pritisnite dugme  **PAIR** na daljinskom upravljaču kako biste pristupili režimu „**BT PAIRING**“.
(ILI)
 - a. Pritisnite dugme  (**Izvor**) sa desne strane i zatim izaberite „**BT**“.
Promenite „**BT**“ u „**BT READY**“
 - b. Kada se pojavi „**BT READY**“, pritisnite i držite dugme  (**Izvor**) sa desne strane uređaja Soundbar više od 5 sekundi kako bi se prikazalo „**BT PAIRING**“.
2. Izaberite „**[AV] Samsung Soundbar Nxxx N-Series**“ sa spiska.
 - Kada je uređaj Soundbar povezan sa Bluetooth uređajem, na prednjem ekranu se prikazuje **[Naziv Bluetooth uređaja]** → „**BT**“.
3. Reprodukujte muzičke datoteke sa uređaja, povezanog putem Bluetooth veze, pomoću uređaja Soundbar.



Ako je povezivanje uređaja neuspešno

- Ako se na spisku prikaže prethodno povezan uređaj Soundbar sa spiska (npr. „**[AV] Samsung Soundbar Nxxx N-Series**“), izbrišite ga.
- Potom ponovite korake od 1 do 2.

NAPOMENA

- Nakon što ste po prvi put povezali Soundbar sa vašim mobilni uređaj, upotrebite režim „**BT READY**“ za ponovno povezivanje.

Koja je razlika između režima BT READY i BT PAIRING?

- **BT READY** : U ovom režimu, možete da pretražujete prethodno povezane TV uređaje ili da povežete ranije povezani mobilni uređaj na Soundbar.
- **BT PAIRING** : U ovom režimu je moguće povezati novi uređaj sa uređajem Soundbar. (Na daljinskom upravljaču pritisnite dugme  PAIR ili sa desne strane uređaja Soundbar pritisnite i zadržite dugme  (Izvor) duže od 5 sekundi dok je uređaj Soundbar u režimu „BT“.)

NAPOMENE

- Ako se od vas zatraži PIN kod tokom povezivanja Bluetooth uređaja, unesite <0000>.
- U režimu Bluetooth povezivanja, Bluetooth veza se gubi ako je udaljenost između uređaja Soundbar i Bluetooth uređaja veća od 10 m.
- Uređaj Soundbar se automatski isključuje nakon 5 minuta u režimu spreman.
- Uređaj Soundbar možda neće obavljati Bluetooth pretraživanje ili se možda neće pravilno povezivati u sledećim uslovima:
 - Ako uređaj Soundbar okružuje jako električno polje.
 - Ako se sa uređajem Soundbar istovremeno uparuje nekoliko Bluetooth uređaja.
 - Ako je Bluetooth uređaj isključen, nije na mestu ili je neispravan.
- Elektronski uređaji mogu izazvati radio-smetnje. Uređaje koji emituju elektromagnetne talase morate držati van dometa glavnog uređaja Soundbar, na primer, mikrotalasne rerne, uređaje sa bežičnim LAN-om itd.
- Soundbar uređaj podržava SBC podatke (44,1 kHz, 48 kHz).
- Povežite samo sa Bluetooth uređajem koji podržava A2DP (AV) funkciju.
- Ne možete povezivati Soundbar uređaj na Bluetooth uređaj koji podržava samo funkciju HF (Hands Free).
- Kada uparite Soundbar uređaj sa Bluetooth uređajem, biranjem opcije „[AV] Samsung Soundbar Nxxx N-Series“ sa liste skeniranih uređaja na Bluetooth uređaju režim Soundbar uređaja će se automatski promeniti u „BT“ režim.
 - Dostupno samo ako je Soundbar uređaj naveden na listi uparenih uređaja na Bluetooth uređaju. (Potrebno je da su Bluetooth uređaj i Soundbar uređaj prethodno najmanje jednom uparivani.)
- Soundbar uređaj će se pojaviti na listi traženih uređaja na Bluetooth uređaju kada se na Soundbar uređaju prikazuje tekst „BT READY“.
- Soundbar ne može biti uparen sa drugim Bluetooth uređajem ako je već u Bluetooth režimu i uparen sa Bluetooth uređajem.

Uključeno Bluetooth Power (SOUND MODE)

Ako prethodno upareni uređaj sa funkcijom Bluetooth pokuša da se upari sa uređajem Soundbar kada je uključena funkcija uključeno Bluetooth Power i kada je uređaj Soundbar isključen, uređaj Soundbar će se automatski uključiti.

1. Pritisnite i zadržite dugme **SOUND MODE** duže od 5 sekundi na daljinskom upravljaču dok je uređaj Soundbar uključuen.
2. Poruka „**ON-BLUETOOTH POWER**“ će se prikazati na ekranu uređaja Soundbar.

Otkaćinjanje Bluetooth uređaja sa uređaja Soundbar

Možete da odspojite Bluetooth uređaj sa Soundbar sistema. Pogledajte korisničko uputstvo za Bluetooth uređaj u vezi instrukcija.

- Soundbar će se odspojiti.
- Kada se prekine veza između uređaja Soundbar i Bluetooth uređaja, na prednjem ekranu uređaja Soundbar se prikazuje „**BT DISCONNECTED**“.

Prekidanje veze između uređaja Soundbar i Bluetooth uređaja

Pritisnite dugme  (**Izvor**) na panelu sa desne strane ili na daljinskom upravljaču i pređite na bilo koji režim osim režima „**BT**“.

- Za prekidanje veze je potrebno vreme, jer Bluetooth uređaj mora da dobije odgovor od uređaja Soundbar. (Potrebno vreme može da se razlikuje, u zavisnosti od Bluetooth uređaja)
- Kada se prekine veza između uređaja Soundbar i Bluetooth uređaja, na prednjem ekranu uređaja Soundbar se prikazuje „**BT DISCONNECTED**“.

NAPOMENE

- U režimu Bluetooth povezivanja, Bluetooth veza se može izgubiti ako se poveća rastojanje između Soundbar-a i Bluetooth uređaja 10 m.
- Soundbar sistem se automatski isključuje nakon 5 minuta rada u stanju pripravnosti.

Više o Bluetooth funkciji

Bluetooth je tehnologija koja omogućava lako međusobno povezivanje Bluetooth-kompatibilnih uređaja putem bežične veze kratkog dometa.

- Bluetooth uređaj može da prouzrokuje šum ili neispravnost, što zavisi od upotrebe, u sledećim slučajevima:
 - Kada je deo tela u kontaktu sa prijemnim / predajnim sistemom Bluetooth uređaja ili Soundbar sistema.
 - Pod uticajem električnih kolebanja zbog prepreka od strane zida, ćoška ili pregrade.
 - Kod izlaganja električnom ometanju od strane uređaja koji koriste isti frekventni opseg, uključujući i medicinsku opremu, mikrotalasne pećnice i bežične LAN mreže.
- Uparite Soundbar sistem sa Bluetooth uređajem uz održavanje malog rastojanja.
- Što je rastojanje između Soundbar sistema i Bluetooth uređaja veće, to je kvalitet lošiji. Ako rastojanje premaši radni domet Bluetooth-a, veza se gubi.
- U područjima sa slabim prijemom, Bluetooth veza možda neće funkcionisati pravilno.
- Bluetooth veza funkcioniše samo u blizini uređaja. Veza će biti automatski prekinuta ako rastojanje bude van ovog dometa. Čak i u ovom opsegu, kvalitet zvuka može da se naruši zbog prepreka kao što su zidovi ili vrata.
- Ovaj bežični uređaj može da izazove električne interferencije tokom rada.

Korišćenje aplikacije Samsung Audio Remote

Instalisanje aplikacije Samsung Audio Remote

Kako biste putem pametnog telefona i aplikacije Samsung Audio Remote upravljali uređajem Soundbar, preuzmite aplikaciju Samsung Audio Remote iz prodavnice Google Play.

Pretraživanje tržišta : Samsung Audio Remote



Lansiranje aplikacije Samsung Audio Remote

Da biste lansirali i koristili aplikaciju Samsung Audio Remote, pritisnite ikonu aplikacije Audio Remote na svom pametnom telefonu, a zatim pratite uputstva na ekranu.









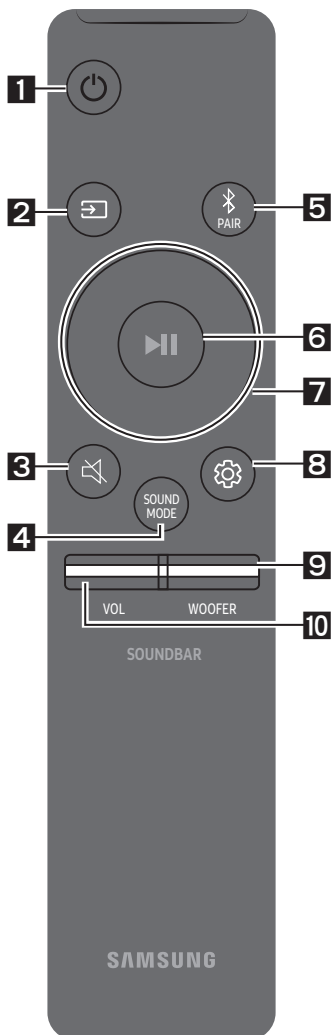

- Aplikacija Samsung Audio Remote je kompatibilna samo sa mobilnim telefonima i mobilnim uređajima sa verzijom operativnog sistema Android 3.0, odnosno njegovim novijim verzijama.





08 KORIŠĆENJE DALJINSKOG UPRAVLJAČA

Kako da koristite daljinski upravljač

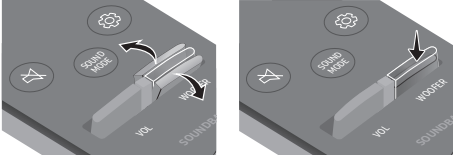

| | | |
|----------|---|---|
| 1 |  Napajanje | Uključuje i isključuje uređaj Soundbar. |
| 2 |  Izvor | Pritisnite da biste izabrali izvor povezan sa uređajem Soundbar. <ul style="list-style-type: none">• Režim BT PAIRING Da biste uključili režim „BT PAIRING“, pritisnite i zadržite dugme  (Izvor) duže od 5 sekundi. |
| 3 |  Isključivanje zvuka | Pritisnite dugme  (Isključivanje zvuka) kako biste isključili zvuk. Ponovo ga pritisnite da biste uključili zvuk. |
| 4 |  SOUND MODE | Možete da izaberete željeni zvučni efekat tako što ćete izabrati STANDARD , SURROUND , ili GAME . Izaberite režim „ STANDARD “ ako želite da uživate u originalnom zvuku. <ul style="list-style-type: none">• DRC (Dynamic Range Control) Omogućava vam da primenite dinamičku kontrolu opsega na Dolby Digital numere. Pritisnite i držite dugme SOUND MODE dok je uređaj Soundbar isključen kako biste uključili ili isključili DRC (Dynamic Range Control). Kada je DRC uključen, glasan zvuk se smanjuje. (Zvuk može biti izobličen.)• Bluetooth Power Ova funkcija automatski uključuje uređaj Soundbar kada primi zahtev za povezivanjem sa prethodno povezanog TV ili Bluetooth uređaja. Podešavanje je podrazumevano uključeno.<ul style="list-style-type: none">– Pritisnite i zadržite dugme SOUND MODE tokom više od 5 sekundi kako biste isključili funkciju Bluetooth Power. |

| | | |
|-----------------|---|---|
| <p>5</p> |  <p>Bluetooth PAIR</p> | <p>Pritisnite dugme  PAIR. Poruka „BT PAIRING“ se pojavljuje na ekranu uređaja Soundbar. Biranjem Soundbar uređaja u listi za pretragu Bluetooth uređaja možete povezati Soundbar uređaj na novi Bluetooth uređaj u ovom režimu.</p> |
| <p>6</p> |  <p>Reprodukcija / Pauza</p> | <p>Pritisnite dugme  ▶ da biste privremeno pauzirali muzičku datoteku. Ako ponovo pritisnete ovo dugme, muzička datoteka se reprodukuje.</p> <ul style="list-style-type: none"> • Funkcija Auto Power Down Uređaj se automatski isključuje u sledećim situacijama. <ul style="list-style-type: none"> – D.IN / HDMI / BT / USB režim : Ako nema zvučnog signala 5 minuta. – AUX režim : <ul style="list-style-type: none"> – Ako je Audio (AUX) kabl iskopčan u trajanju od 5 minuta. – Ako nema unosa putem TASTERA 8 sati kada je Audio (AUX) kabl priključen. (Funkcija Auto Power Down može biti isključena samo u tom slučaju.) – Da biste isključili funkciju Auto Power Down dok je u „AUX“ režimu, pritisnite i držite dugme  sekundi. „ON-AUTO POWER DOWN“/„OFF-AUTO POWER DOWN“ se pojavljuje na ekranu. |
| <p>7</p> |  <p>Nagore/ Nadole/ Nalevo/ Nadesno</p> |  <p>Pritisnite označene oblasti da biste izabrali Nagore/Nadole/ Nalevo/Nadesno.</p> <p>Pritisnite Nagore/Nadole/Nalevo/Nadesno na dugmetu da biste izabrali ili podesili funkcije.</p> <ul style="list-style-type: none"> • Ponovi Da biste koristili funkciju Ponovi u režimu „USB“, pritisnite dugme Nagore. • Preskoči muzičku datoteku Pritisnite dugme Nadesno da biste izabrali sledeću muzičku datoteku. Pritisnite dugme Nalevo da biste izabrali prethodnu muzičku datoteku. • Anynet+ / Auto Power Link Možete da uključite ili isključite Anynet+ i Auto Power Link. Anynet+ i Auto Power Link se uključuju i isključuju dugmadima Nadesno i Nalevo. <ul style="list-style-type: none"> – Anynet+ : Ako je uređaj Soundbar povezan na Samsung televizor preko HDMI kabla, vašim uređajem Soundbar možete da upravljate pomoću daljinskog upravljača Samsung televizora. Pritisnite i zadržite dugme Nadesno u trajanju od 5 sekundi da biste podesili Anynet+ na ON i OFF. – Auto Power Link : Ako je uređaj Soundbar povezan sa vašim televizorom preko digitalnog optičkog kabla, uređaj Soundbar se može automatski uključiti kada uključite televizor. Pritisnite i zadržite dugme Nalevo u trajanju od 5 sekundi da biste podesili Auto Power Link na ON i OFF. – Funkcije Anynet+/Auto Power Link podrazumevano su podešene na ON. • ID SET Pritisnite i držite dugme Nagore 5 sekundi kako biste izvršili ID SET (prilikom povezivanja sa dodatnom opremom). |

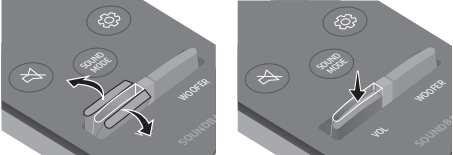
| | |
|---|--|
| | <ul style="list-style-type: none"> • Funkcija ograničenja jačine zvuka Pošto sluh može da se ošteti kada se napajanje uključi pri velikim jačinama zvuka, ona postavlja jačinu zvuka na 20 kada je podešena jačina zvuka veća od 20. <ul style="list-style-type: none"> – Podrazumevana vrednost za ograničenje jačine zvuka je isključeno. Podešena jačina zvuka se održava čak i kada se napajanje isključi. – Da biste promenili ovo podešavanje, pritisnite i zadržite 5 sekundi dugme Nadole. Kada je isključeno ograničenje jačine zvuka, na prednjem ekranu se prikazuje „V FREE“, a kada je funkcija uključena, pojavljuje se „V LOCK“. |
| <p>8</p>  <p>Kontrola zvuka</p> | <p>Možete da izaberete između opcija TREBLE, BASS, ili AUDIO SYNC.</p> <ul style="list-style-type: none"> • Da biste upravljali jačinom visokih tonova ili basa, u Podešava zvuka izaberite TREBLE ili BASS, a zatim podesite jačinu zvuka na željenu vrednost od -6 do +6 pomoću dugmadi Nagore/Nadole. • Pritisnite i držite dugme  (Kontrola zvuka) oko 5 sekundi kako biste podesili zvuk za svaki frekventni opseg. Mogu se izabrati 150Hz, 300Hz, 600Hz, 1,2KHz, 2,5KHz, 5KHz i 10KHz pomoću dugmadi Nalevo/Nadesno, a svaka opcija se može podesiti na postavku između -6 i +6 pomoću dugmadi Nagore/Nadole. • Ukoliko slika i zvuk između televizora i uređaja Soundbar nisu sinhronizovani, izaberite AUDIO SYNC u Podešavanja zvuka, a zatim podesite kašnjenje zvuka na željenu vrednost od 0 do 300 milisekundi pomoću dugmadi Nagore/Nadole. (Nije dostupno u režimu „USB“.) • Opcija AUDIO SYNC je podržana samo u nekim funkcijama. |
| <p>9</p>  <p>WOOFER</p> |  <p>Pritisnite dugme nagore ili nadole da biste prilagodili jačinu zvuka sabvufera od -12 ili između -6 i +6. Da biste podesili nivo jačine zvuka na 0, pritisnite dugme.</p> |
| <p>10</p>  <p>VOL</p> |  <p>Pritisnite dugme nagore ili nadole da biste podesili jačinu zvuka.</p> <ul style="list-style-type: none"> • Isključivanje zvuka Pritisnite dugme VOL da biste isključili zvuk. Ponovo ga pritisnite da biste uključili zvuk. |

Podešavanje jačine zvuka uređaja Soundbar pomoću daljinskog upravljača televizora

Ukoliko imate Samsung televizor možete da podesite jačinu zvuka Soundbar uređaja korišćenjem IR daljinskog upravljača koji ste dobili uz njega.

Prvo uz pomoć menija televizora podesite zvuk na svom Samsung televizoru na spoljne zvučnike, a zatim koristite svoj Samsung daljinski upravljač da kontrolišete jačinu zvuka Soundbar uređaja. Za više informacija pogledajte uputstvo za upotrebu televizora. Podrazumevani režim za ovu funkciju je upravljanje daljinskim upravljačem Samsung televizora. Ako Vaš televizor nije Samsung, pratite uputstva ispod kako biste promenili postavke ove funkcije.

1. Isključite uređaj Soundbar.

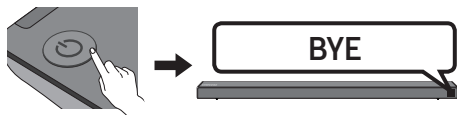

2. Ako ne želite da koristite ovu funkciju, pritisnite nagore i zadržite dugme **WOOFER** u trajanju od 5 sekundi sve dok se na displeju ne pojavi „**OFF-TV REMOTE**“.

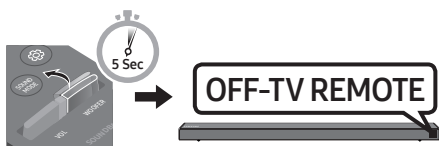

3. Ako želite da upravljate uređajem Soundbar Vašim daljinskim upravljačem za televizor, pritisnite nagore i zadržite dugme **WOOFER** u trajanju od 5 sekundi sve dok se na displeju ne pojavi „**ALL-TV REMOTE**“. Zatim pomoću menija televizora izaberite spoljašnje zvučnike.

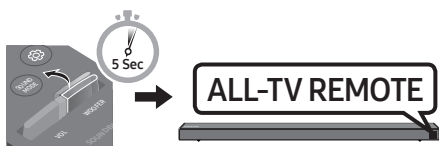

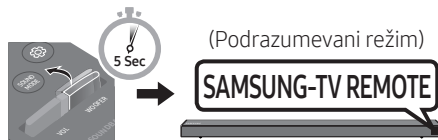

4. Ako želite da vratite uređaj Soundbar u podrazumevani režim (da upravljate njime daljinskim upravljačem za Samsung TV), gurnite i zadržite dugme **WOOFER** nekoliko puta u trajanju od 5 sekundi sve dok se na displeju ne pojavi „**SAMSUNG-TV REMOTE**“.



- Svaki put kada pritisnete dugme **WOOFER** nagore i zadržite ga tokom 5 sekundi, režim se menja u sledećem redosledu: „**SAMSUNG-TV REMOTE** (Podrazumevani režim) → „**OFF-TV REMOTE**“ → „**ALL-TV REMOTE**“.
- Ova funkcija možda nije dostupna, u zavisnosti od daljinskog upravljača.
- Proizvođači koji podržavaju ovu funkciju: VIZIO, LG, Sony, Sharp, PHILIPS, PANASONIC, TOSHIBA, GRUNDIG, Hisense, RCA

Korišćenje skrivenih dugmadi (dugmadi sa više funkcija)

| Skriveno dugme | | Referentna stranica |
|--|--|---------------------|
| Dugme na daljinskom upravljaču | Funkcija | |
| WOOFER | Daljinski upravljač televizora Uključeno/isključeno (Pripravnost) | Stranica 25 |
|  (Izvor) | BT uparivanje | Stranica 22 |
| ▶▶ (Reprodukcija/Pauza) | Auto Power Down Uključeno/isključeno (režim AUX) | Stranica 23 |
| | Pokreni (Pripravnost) | Stranica 30 |
| | BT spreman | Stranica 13 |
| Nalevo | Auto Power Link ON/OFF | Stranica 23 |
| Nadesno | Anynet+ ON/OFF | Stranica 23 |
| Nagore | ID SET | Stranica 23 |
| Nadole | Ograničenje jačine zvuka Uključeno/isključeno | Stranica 24 |
|  (Kontrola zvuka) | 7-kanalni EQ | Stranica 24 |
| SOUND MODE | DRC ON/OFF (Pripravnost) | Stranica 22 |
| | Bluetooth Power | Stranica 22 |

Specifikacije izlaza za različite režime zvučnih efekata

| Efekat | | Ulaz | Izlaz | |
|--|----------|------------|--|--|
| | | | Bez kompleta bežičnih zadnjih zvučnika | Sa kompletom bežičnih zadnjih zvučnika |
|  SOUND MODE | STANDARD | 2.0 kanala | 2.1 kanala | 4.1 kanala |
| | | 5.1 kanala | 3.1 kanala | 5.1 kanala |
| | SURROUND | 2.0 kanala | 5.1 kanala | 5.1 kanala |
| | | 5.1 kanala | 5.1 kanala | 5.1 kanala |

- Samsung komplet bežičnih zadnjih zvučnika može da se kupi odvojeno. Da biste kupili komplet, obratite se prodavcu od koga ste kupili uređaj Soundbar.

09 POSTAVLJANJE ZIDNOG NOSAČA

Mere predostrožnosti za postavljanje

- Postavite samo na vertikalni zid.
- Ne postavljajte na mestima sa visokom temperaturom ili velikom vlažnošću.
- Proverite da li je zid dovoljno čvrst da izdrži težinu proizvoda. Ako nije, ojačajte zid ili izaberite drugo mesto za postavljanje.
- Kupite i koristite zavrtnje za pričvršćivanje ili ankere koji su prikladni za tip zida koji imate (gipsana ploča, gvozdена ploča, drvo itd.). Ako je moguće, pričvrstite potporne zavrtnje u stubove zida.
- Kupite zavrtnje za zidnu montažu u skladu sa tipom i debljinom zida na koji želite da montirate uređaj Soundbar.
 - Prečnik: M5
 - Dužina: preporučuje se 35 mm ili duži.
- Pre postavljanja uređaja Soundbar na zid, povežite kablove uređaja na spoljne uređaje.
- Obavezno isključite uređaj i napajanje strujom pre postavljanja. U suprotnom, to može da dovede do električnog udara.

Komponente zidnog nosača



Vođica za montažu na zid



Zavrtnj držača
(2 komada)



Zavrtnj
(2 komada)



Nosača za montažu na zid (2 komada)

1. Postavite **Vođicu za montažu na zid** na zidnu površinu.
 - **Vođicu za montažu na zid** mora biti nivelisana.
 - Postavite uređaj Soundbar najmanje 5 cm ispod televizora, ako je televizor montiran na zid.



↕ 5 cm ili više

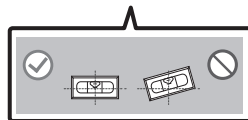
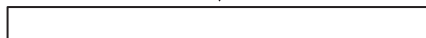

2. Poravnajte **Osu vodice za montažu na zid** sa sredinom televizora (ako montirate uređaj Soundbar ispod televizora), a zatim pričvrstite **Vodica za montažu na zid** za zid koristeći traku.

- Ako ne montirate uređaj ispod televizora, postavite **Osa** na sredinu oblasti za montiranje.

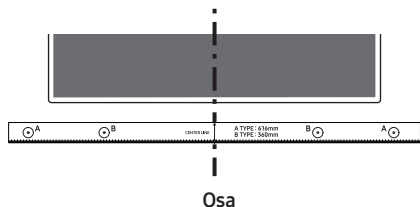

3. Gurnite vrh olovke ili zaoštreni vrh drvene olovke kroz središte slika **A-TYPE** na oba kraja vodice da biste označili otvore za potporne zavrtnje, a zatim uklonite **Vodica za montažu na zid**.

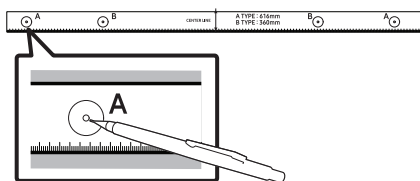

4. Burgijom odgovarajuće veličine izbušite otvor na zidu na mestu svake oznake.

- Ako oznake ne odgovaraju položajima usadnih zavrtnjeva, stavite odgovarajuće ankere ili zavrtnje za tanke pregrade u otvore pre nego što stavite potporne zavrtnje. Ako koristite ankere ili zavrtnje za tanke pregrade, proverite da li su izbušeni otvori dovoljno veliki za korišćene ankere ili zavrtnje za tanke pregrade.

5. Gurnite zavrtnj (ne isporučuje se) kroz svaki **Zavrtnj držača**, a zatim čvrsto uvrnite svaki zavrtnj u otvor za potporni zavrtnj.

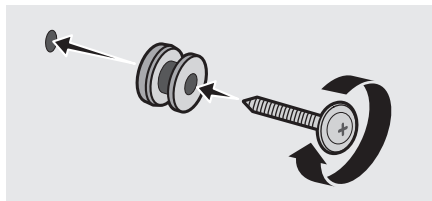

6. Montirajte 2 **Nosača za montažu na zid** u odgovarajućoj orijentaciji na dnu uređaja Soundbar, pomoću 2 **Zavrtnja**.

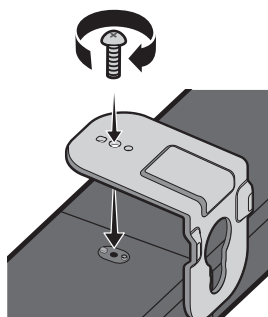

- Prilikom sklapanja noseći delovi **Nosač za montažu na zid** treba da se nalaze sa zadnje strane uređaja Soundbar.

Zadnja strana uređaja Soundbar

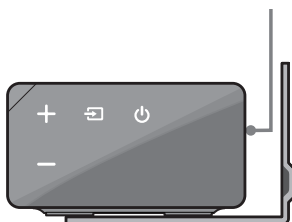

Desni kraj uređaja Soundbar

7. Postavite uređaj Soundbar sa pričvršćenim **Nosač za montažu na zid** tako što ćete okačiti **Nosač za montažu na zid** na **Zavrtnj držača** na zidu.

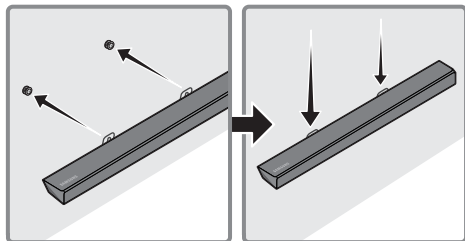

8. Gurnite uređaj Soundbar nadole kao što je prikazano u nastavku tako da **Nosači za montažu na zid** budu bezbedno pričvršćeni na **Zavrtnje držača**.

- Postavite **Zavrtnje držača** u široki (donji) deo **Nosači za montažu na zid**, a zatim gurnite **Nosače za montažu na zid** nadole tako da **Nosači za montažu na zid** budu čvrsto postavljeni na **Zavrtnje držača**.

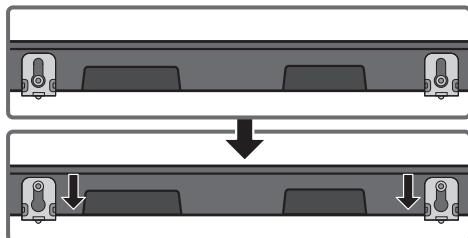

10 AŽURIRANJE SOFTVERA

Samsung će možda ubuduće nuditi ažuriranja za fabrički softver za Soundbar sistem.

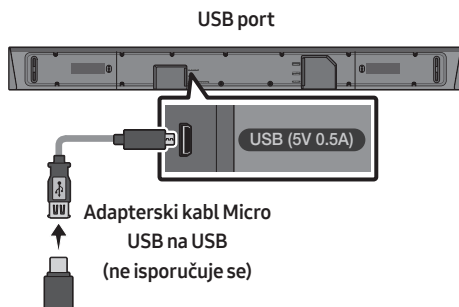

Ako je ažuriranje ponuđeno, fabrički softver možete da ažurirate povezivanjem USB uređaja sa pohranjenom ispravkom fabričkog softvera na USB port vašeg uređaja Soundbar.

Za više informacija o tome kako da preuzmete datoteke za ažuriranje, posetite internet stranicu kompanije Samsung Electronics na adresi (www.samsung.com → Support).

Nakon toga, unesite ili izaberite model vašeg uređaja Soundbar, izaberite Softver i aplikacije, a zatim Preuzimanja. Imajte u vidu da se imena opcija mogu razlikovati.

Postupak ažuriranja

1. Na kraj Micro USB konektora uređaja Soundbar priključite adapterski kabl Micro USB na USB koji na jednom kraju ima muški USB 2.0 Micro USB konektor (tip B), a na drugom standardni ženski 2.0 USB konektor (tip A).
 - Adapterski kabl Micro USB na USB se prodaje odvojeno. Da biste ga nabavili, obratite se servisnom centru ili korisničkoj službi kompanije Samsung.
2. Pratite korake u nastavku da biste preuzeli softver za proizvod:

Idite na veb-lokaciju kompanije Samsung na adresi (samsung.com) → pretražite naziv modela – izaberite opciju korisničke podrške (naziv opcije može biti promenjen)
3. Sačuvajte preuzeti softver na USB uređaj i izaberite „Izvezi ovde“ da biste otpakovali fasciklu.
4. Isključite uređaj Soundbar i povežite USB uređaj koji sadrži softversku ispravku sa ženskim priključkom na Micro USB adapterskom kabl. Povežite kabl sa USB priključkom na uređaju Soundbar.
5. Uključite uređaj Soundbar. U roku od 3 minuta, „**UPDATE**“ će biti prikazano i ažuriranje počinje.
6. Po završetku ažuriranja, uređaj Soundbar će se isključiti. Pritisnite dugme ►II na daljinskom upravljaču u trajanju od 5 sekundi. „**INIT**“ se prikazuje na ekranu, a zatim se isključuje uređaj Soundbar. Ažuriranje je obavljeno.
 - Ovaj proizvod ima funkciju DUAL BOOT. Ako firmver ne uspe da se ažurira, možete ponovo da ažurirate firmver.

Ako nije prikazano „UPDATE“

1. Isključite uređaj Soundbar, otkačite ga, a zatim ponovo povežite memorijski uređaj koji sadrži datoteke za ažuriranje za USB priključak na uređaju Soundbar.
2. Isključite napojni kabl uređaja Soundbar i ponovo ga priključite, a zatim uključite uređaj Soundbar.
 - Ažuriranje firmvera možda ne bude funkcionisalo pravilno ako su zvučne datoteke koje podržava uređaj Soundbar sačuvane na memorijskom uređaju.
 - Nemojte da isključujete napajanje ili vadite USB uređaj dok se ažuriranja primenjuju. Glavna jedinica će se automatski isključiti nakon završetka ažuriranja firmvera.
 - Nakon završetka ažuriranja, pokreće se korisničko podešavanje na uređaju Soundbar. Preporučujemo vam da pribelježite podešavanja kako biste ih jednostavno ponovo podesili nakon ažuriranja. Imajte na umu da ažuriranje firmvera resetuje i vezu savbufera. Ako se veza sa savbuferom nakon ažuriranja ne uspostavi automatski, pogledajte 6 stranicu. Ako ne uspe ažuriranje softvera, proverite da li je USB uređaj pokvaren.
 - Korisnici operativnog sistema Mac bi trebalo da koriste MS-DOS (FAT) za USB format.
 - Ažuriranje putem USB priključka možda nije dostupno, u zavisnosti od proizvođača memorijskog uređaja.

11 REŠAVANJE PROBLEMA

Pre nego što zatražite pomoć, proverite sledeće.

Uređaj neće da se uključi.

Da li je kabl za napajanje priključen u utičnicu?

→ Utaknite utikač za napajanje u utičnicu.

Funkcija ne radi kada se pritisne dugme.

Da li u vazduhu postoji statički elektricitet?

→ Izvucite utikač za napajanje i ponovo ga utaknite.

Dolazi do prekida zvuka u režimu BT.

→ Pogledajte odeljke o Bluetooth vezi na str. 12 i 18.

Zvuk se ne čuje.

Da li je uključena funkcija Isključivanje zvuka?

→ Pritisnite dugme **VOL** da biste otkazali tu funkciju.

Da li je jačina zvuka podešena na minimum?

→ Podesite jačinu zvuka.

Daljinski upravljač ne radi.

Da li su baterija istrošene?

→ Zamenite baterije novim baterijama.

Da li je udaljenost između daljinskog upravljača i glavnog uređaja Soundbar prevelika?

→ Približite daljinski upravljač glavnom uređaju Soundbar.

Crveno LED svetlo na sabvuferu treperi, a iz sabvufera ne dopire zvuk.

Do ovog problema može doći ako sabvufer nije povezan sa glavnim uređajem Soundbar.

→ Pokušajte ponovo da povežete sabvufer uređaj. (Pogledajte str. 6.)

Sabvufer primetno zuji i vibrira.

Pokušajte da smanjite vibriranje sabvufera.

→ Pritisnite dugme **WOOFER** na daljinskom upravljaču nagore ili nadole da biste podesili jačinu sabvufera. (do -12, ili između -6 i +6)

12 LICENCA



Manufactured under license from Dolby Laboratories. Dolby, Dolby Audio, Pro Logic, and the double-D symbol are trademarks of Dolby Laboratories.



For DTS patents, see <http://patents.dts.com>. Manufactured under license from DTS Licensing Limited. DTS, the Symbol, DTS in combination with the Symbol, and DTS Digital Surround are registered trademarks or trademarks of DTS, Inc. in the United States and/or other countries. © DTS, Inc. All Rights Reserved.



The terms HDMI and HDMI High-Definition Multimedia Interface, and the HDMI Logo are trademarks or registered trademarks of HDMI Licensing LLC in the United States and other countries.

13 OBAVEŠTENJE O LICENCI OTVORENOG IZVORNOG KODA

Svoje upite i zahteve u vezi sa otvorenim izvornim kodovima možete uputiti kompaniji Samsung putem e-pošte (oss.request@samsung.com).

14 VAŽNA NAPOMENA O SERVISIRANJU

- Slike i ilustracije koje su upotrebljene u ovom korisničkom uputstvu date su samo kao reference i mogu se razlikovati od vašeg proizvoda.
- Administrativni troškovi mogu biti naplaćeni u sledećim slučajevima:
 - (a) tehničar je pozvan u vaš dom na vaš zahtev i ako proizvod nije u kvaru (tj. ako niste pročitali ovo korisničko uputstvo),
 - (b) vi donesete uređaj u servisni centar, a proizvod nije u kvaru (tj. ako niste pročitali ovo korisničko uputstvo).
- Iznos tih administrativnih troškova biće vam saopšten pre obavljanja bilo kakvih radova ili kućne posete.

15 SPECIFIKACIJE I VODIČ

Specifikacije

| | |
|---|--|
| Naziv modela | HW-N650 |
| USB | 5V/0,5A |
| Težina | 3,6 kg |
| Dimenzije (Š x V x D) | 1100,0 x 59,0 x 100,0 mm |
| Opseg radne temperature | +5°C do +35°C |
| Radni opseg vlažnosti vazduha | 10 % ~ 75 % |
| POJAČALO Nominalna izlazna snaga | 30W x 6 + 10W x 2 |
| Podržani formati za reprodukciju | LPCM 2ch, Dolby Audio™ (podržani Dolby® Digital), DTS |
| IZLAZNA SNAGA BEŽIČNOG UREĐAJA BT maks. snaga predajnika SRD maks. snaga predajnika | 100 mW pri 2,4 GHz – 2,4835 GHz 25 mW pri 5,725 GHz – 5,825 GHz |

| | |
|-------------------------------------|--------------------------|
| Naziv subvufera | PS-WN30 |
| Težina | 7,0 kg |
| Dimenzije (Š x V x D) | 215,0 x 384,5 x 304,0 mm |
| POJAČALO Nominalna izlazna snaga | 160W |

| | |
|--|---|
| Ukupna potrošnja energije u režimu mirovanja (W) | 2,9W |
| Bluetooth Način deaktivacije porta | Pritisnite i zadržite dugme SOUND MODE tokom više od 5 sekundi kako biste isključili funkciju Bluetooth Power. |

NAPOMENE

- Samsung Electronics Co., Ltd zadržava pravo da promeni specifikacije bez prethodne najave.
- Težina i dimenzije su približne.

- Ovim putem Samsung Electronics izjavljuje da je ova oprema u skladu sa direktivom 2014/53/EU.
Kompletan sadržaj EU deklaracije o usaglašenosti je dostupan na sledećoj internet adresi: <http://www.samsung.com>; idite na Podrška > Pretraga podrške za proizvode i unesite naziv modela.
Ova oprema se može koristiti u svim EU zemljama.



[Ispravno odlaganje baterija za ovaj uređaj]

(Primenjuje su u zemljama sa odvojenim sistemima za prikupljanje otpada)

Ova oznaka na bateriji, priručniku ili na pakovanju znači da baterija u ovom proizvodu ne sme da se odloži sa ostalim otpadom iz domaćinstva, kada prestane da radi. Tamo gde postoje sledeće oznake hemijskih elemenata Hg, Cd ili Pb, to označava da baterija sadrži živu, kadmijum ili olovo u količinama iznad nivoa dozvoljenog prema direktivi EC Directive 2006/66.

Ukoliko se baterije ne odlože na pravilan način, ove supstance mogu biti štetne po zdravlje ili po životnu okolinu.

Da biste zaštitili prirodna bogatstva i da biste promovisali ponovnu upotrebu recikliranog materijala, odvojite baterije od ostalog otpada i reciklirajte ih pomoću svog lokalnog sistema za reciklažu baterija.



**Pravilno odlaganje ovog proizvoda
(Odlaganje električne i elektronske opreme)**

(Primenjuje su u zemljama sa odvojenim sistemima za prikupljanje otpada)

Ovo obeležje na proizvodu, dodaci ili dokumentacija označavaju to da proizvod i njegovi elektronski dodaci (npr. punjač, slušalice, USB kabl) ne bi smeli da se odlažu zajedno sa ostalim otpadom iz domaćinstva, kada im istekne vek trajanja. Da biste sprečili moguće ugrožavanje čovekove okoline ili ljudskog zdravlja usled nekontrolisanog odlaganja, odvojite ove proizvode od ostalog otpada i odgovorno ga reciklirajte kako biste promovisali trajnu ponovnu upotrebu materijalnih resursa.

Kućni korisnici treba da se obrate prodavcu kod koga su kupili ovaj proizvod ili lokalnoj državnoj ustanovi kako bi se upoznali sa detaljima o mestu i načinu na koji mogu da izvrše recikliranje ovih proizvoda koje će biti bezbedno po čovekovu okolinu.







Poslovni korisnici treba da se obrate dobavljaču i provere uslove i odredbe ugovora o kupovini. Ovaj proizvod i njegovi elektronski dodaci prilikom odlaganja ne treba da se mešaju sa ostalim komercijalnim otpadom.

Za više informacija o posvećenosti životnoj sredini i o regulatornim obavezama kompanije Samsung, npr. REACH, WEEE, Baterije, posetite:
http://www.samsung.com/uk/aboutsamsung/samsungelectronics/corporatecitizenship/data_corner.html

BEZPEČNOSTNÉ INFORMÁCIE

Bezpečnostné varovania

ABY STE PREDIŠLI RIZIKU VZNIKU POŽIARU A RIZIKU ÚRAZU ELEKTRICKÝM PRÚDOM, NEODSTRAŇUJTE PREDNÝ (ANI ZADNÝ) KRYT. ZARIADENIE SA NEPOKÚŠAJTE SVOJPOMOCNE OPRAVOVAŤ. OPRAVY PRENECHAJTE KVALIFIKOVANÉMU SERVISNÉMU PRACOVNÍKOVI.

|  | UPOZORNENIE RIZIKO ÚRAZU ELEKTRICKÝM PRÚDOM. NEOTVÁRAJTE! |  |
|---|--|---|
|  | Tento symbol označuje, že vo vnútri je vysoké napätie. Akýkoľvek kontakt s vnútornými súčastami tohto produktu je nebezpečný. | |
|  | Tento symbol znamená, že k produktu je priložená dôležitá literatúra o prevádzke a údržbe. | |
|  | Produkt triedy II: Tento symbol znamená, že sa nevyžaduje ochranné elektrické uzemnenie. | |
|  | Sieťové napätie (AC): Tento symbol znamená, že menovité napätie je označné symbolom Sieťové napätie (AC). | |
|  | Striedavé napätie (DC): Tento symbol znamená, že menovité napätie je označné symbolom Striedavé napätie (DC). | |
|  | Upozornenie, pred používaním si naštudujte pokyny: Tento symbol inštruuje používateľa, aby si naštudoval ďalšie bezpečnostné pokyny v používateľskej príručke. | |

VÝSTRAHA

- Aby ste predišli riziku vzniku požiaru a riziku úrazu elektrickým prúdom, nevystavujte zariadenie dažďu ani vlhkosti.

UPOZORNENIE

- ABY STE PREDIŠLI ÚRAZU ELEKTRICKÝM PRÚDOM, ÚPLNE ZASUŇTE KONCOVKU SIEŤOVEJ ŠNÚRY DO ELEKTRICKEJ ZÁSUVKY.
- Toto zariadenie musí byť pripojené k striedavému napätiu s ochranným uzemňovacím vodičom.
- Pre odpojenie zariadenia od elektrickej siete musíte najskôr vytiahnuť koncovku z elektrickej zásuvky, aby s ňou bolo možné manipulovať.
- Tento prístroj nevystavuje pádu ani obliatiu. Na prístroj neumiestňujte predmety naplnené tekutinami, ako sú napríklad vázy.
- Ak chcete tento prístroj úplne vypnúť, musíte zo zásuvky vytiahnuť sieťovú zástrčku. Preto musí byť sieťová zástrčka ľahko a kedykoľvek prístupná.

BEZPEČNOSTNÉ OPATRENIA

1. Uistite sa, že prívod striedavého prúdu vo vašej domácnosti zodpovedá požiadavkám na napájanie, ktoré sú uvedené na identifikačnom štítku na spodnej strane produktu. Produkt nainštalujte horizontálne na vhodnú základňu (nábytok), s dostatočným priestorom pre ventiláciu 7 – 10 cm. Ubezpečte sa, že ventilačné otvory nie sú prikryté. Jednotku neumiestňujte na zosilňovače, ani na iné zariadenie, ktoré sa počas prevádzky zohreje. Táto jednotka je určená na nepretržité používanie. Ak chcete zariadenie úplne vypnúť, odpojte sieťovú zástrčku zo sieťovej zásuvky na stene. Odpojte zariadenie, ak ho po dlhší čas nebudete používať.
2. Počas búrky odpojte zástrčku od zásuvky. Vrcholové napätie by kvôli bleskom mohlo poškodiť zariadenie.
3. Jednotku nevystavujte priamemu slnečnému žiareniu ani iným zdrojom tepla. Mohlo by to spôsobiť prehriatie a poruchu zariadenia.
4. Produkt chráňte pred vlhkosťou (napr. vázy), nadmerným teplom (napr. kozuby) a taktiež pred zariadeniami, ktoré produkujú silné magnetické alebo elektrické polia. Ak má jednotka poruchu, odpojte napájací kábel od zásuvky. Výrobok nie je určený na priemyselné použitie. Tento výrobok používajte iba na osobné účely. Ak výrobok alebo disk uskladňujete na miestach s nízkymi teplotami, môže sa vyskytnúť kondenzácia. Pri prenose jednotky cez zimu počkajte pred použitím približne 2 hodiny, kým jednotka nedosiahne izbovú teplotu.

5. Batéria používaná s týmto zariadením obsahuje chemikálie, ktoré sú škodlivé pre životné prostredie. Batérie nevyhadzujte s domácim odpadom. Batérie nelikvidujte v ohni. Batérie neskratujte, nerozoberajte alebo neprehrievajte. V prípade nesprávnej výmeny batérií hrozí riziko výbuchu. Vymeňte len za rovnaký alebo ekvivalentný typ.

INFORMÁCIE O TEJTO PRÍRUČKE

Používateľská príručka má dve časti: túto základnú papierovú POUŽÍVATEĽSKÚ PRÍRUČKU a podrobnú ÚPLNÚ PRÍRUČKU, ktorú si môžete stiahnuť.



POUŽÍVATEĽSKÁ PRÍRUČKA

V tejto príručke nájdete bezpečnostné pokyny, informácie o inštalácii produktu, o jeho súčiastiach, pripojeniach, ako aj špecifikácie produktu.



ÚPLNÁ PRÍRUČKA

ÚPLNÁ PRÍRUČKA je dostupný cez online centrum zákazníckej podpory spoločnosti Samsung nasnímaním QR kódu. Na zobrazenie manuálu na osobnom počítači alebo na mobilnom zariadení si manuál stiahnite vo formáte dokumentu z webovej lokality spoločnosti Samsung. (<http://www.samsung.com/support>)

Dizajn a špecifikácie sa môžu zmeniť bez predchádzajúceho upozornenia.

OBSAH

| | | |
|-----------|--|-----------|
| 01 | Kontrola súčastí | 2 |
| | Vloženie batérií pred použitím diaľkového ovládania (2 batérie AA) | 2 |
| 02 | Opis produktu | 3 |
| | Predný panel/pravý bočný panel zariadenia Soundbar | 3 |
| | Spodný panel zariadenia Soundbar | 4 |
| 03 | Pripojenie zariadenia Soundbar | 5 |
| | Pripojenie elektrického napájania | 5 |
| | Pripojenie zariadenia Soundbar k subwooferu | 6 |
| | – Automatické vytvorenie pripojenia medzi subwooferom a zariadením Soundbar | 6 |
| | – Manuálne pripojenie subwoofera v prípade zlyhania automatického pripojenia | 7 |
| | Pripojenie súpravy SWA-8500S k zariadeniu Soundbar (predáva sa samostatne) | 8 |
| 04 | Pripojenie k TV | 10 |
| | Spôsob 1. Pripojenie pomocou kábla | 10 |
| | – Pripojenie pomocou optického kábla | 10 |
| | – Pripojenie TV pomocou kábla HDMI | 11 |
| | Spôsob 2. Bezdrôtové pripojenie | 12 |
| | – Pripojenie TV pomocou rozhrania Bluetooth | 12 |
| 05 | Pripojenie externého zariadenia | 14 |
| | Pripojenie pomocou optického alebo analógového zvukového kábla (AUX) | 14 |
| | Pripojenie pomocou kábla HDMI | 15 |
| 06 | Pripojenie úložného zariadenia USB | 16 |

| | | |
|-----------|---|-----------|
| 07 | Pripojenie mobilného zariadenia | 18 |
| | Pripojenie pomocou rozhrania Bluetooth | 18 |
| | Používanie aplikácie Samsung Audio Remote | 21 |
| | – Inštalácia aplikácie Samsung Audio Remote | 21 |
| | – Spustenie aplikácie Samsung Audio Remote | 21 |
| 08 | Používanie diaľkového ovládania | 22 |
| | Spôsob používania diaľkového ovládania | 22 |
| | Nastavenie hlasitosti zariadenia Soundbar pomocou diaľkového ovládania TV | 25 |
| | Používanie skrytých tlačidiel (tlačidiel s viacerými funkciami) | 26 |
| | Špecifikácie výstupu pre rôzne režimy zvukových efektov | 26 |
| 09 | Inštalácia nástenného držiaka | 27 |
| | Upozornenia k inštalácii | 27 |
| | Súčasti na montáž na stenu | 27 |
| 10 | Aktualizácia softvéru | 29 |
| | Postup pri aktualizácii | 30 |
| | Ak sa nezobrazí položka UPDATE | 30 |
| 11 | Riešenie problémov | 31 |
| 12 | Licencie | 32 |
| 13 | Poznámka k licencií s otvoreným zdrojovým kódom | 32 |
| 14 | Dôležitá poznámka ohľadom servisu | 32 |
| 15 | Špecifikácie a príručka | 33 |
| | Technické údaje | 33 |

01 KONTROLA SÚČASTÍ

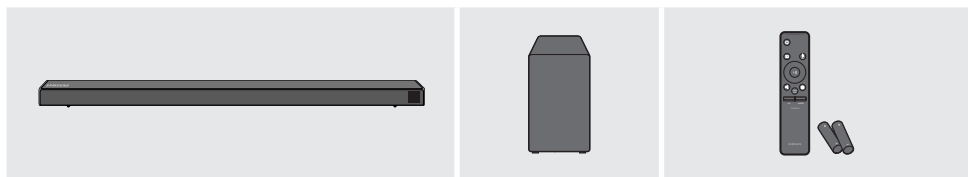

Hlavná jednotka zariadenia Soundbar

Subwoofer

Diaľkové ovládanie/Batérie

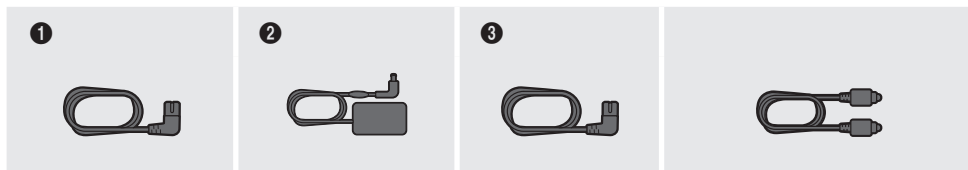

1
Napájací kábel
(Subwoofer)

2
Sieťový adaptér
(Hlavná jednotka)

3
Napájací kábel
(Sieťový adaptér)

Optický kábel

- Ďalšie informácie týkajúce sa zdroja napájania a spotreby energie nájdete na štítku upevnenom na produkte. (Štítko : Spodná časť Hlavnej Jednotky Zariadenia Soundbar)
- Kroky na pripojenie napájania sú označené (**1**, **2**, **3**). Ďalšie informácie o pripojení napájania nájdete na strane 5.
- Súčasti na montáž zariadenia Soundbar na stenu nájdete na strane 27.
- Ak si želáte zakúpiť doplnkové súčasti alebo voliteľné káble, obráťte sa na servisné stredisko spoločnosti Samsung alebo oddelenie starostlivosti o zákazníkov spoločnosti Samsung.
- Vzhľad príslušenstva sa môže mierne odlišovať od vyššie uvedených obrázkov.

Vloženie batérií pred použitím diaľkového ovládania (2 batérie AA)

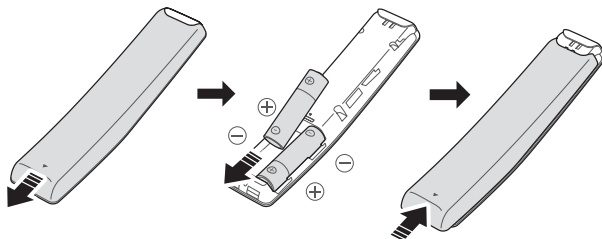

Posúvajte kryt batérií smerom naznačeným šípkou, kým ho úplne nezložíte. Vložte 2 batérie AA (1,5 V) orientované so správnou polaritou. Zasuňte kryt batérií späť na miesto.

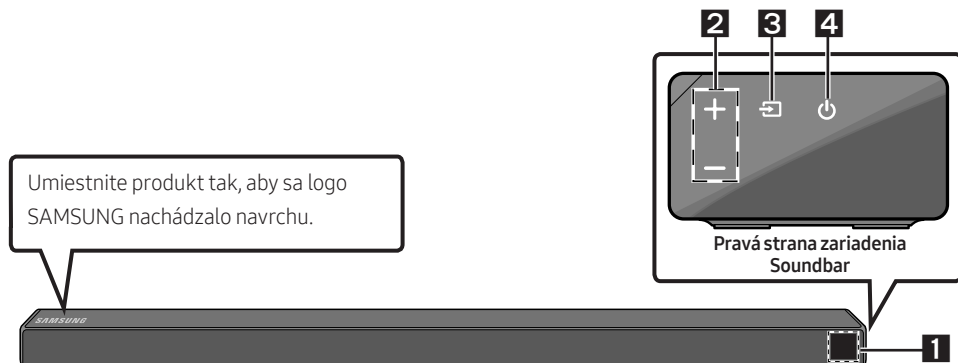

02 OPIS PRODUKTU

Predný panel/pravý bočný panel zariadenia Soundbar



| 1 | Displej Zobrazuje stav a aktuálny režim produktu. | | | | | | | | | | | | | | |
|-------------------------|---|---------------|---------|-------------------------|------|----------------------|---------------------------------------|-----------|-----|------------|------|-----------------|----|-----------|-----|
| 2 | Tlačidlo +/- (Hlasitosť) Slúži na nastavenie hlasitosti. <ul style="list-style-type: none">• Pri nastavovaní sa úroveň hlasitosti zobrazí na prednom displeji zariadenia Soundbar. | | | | | | | | | | | | | | |
| 3 | Tlačidlo  (Zdroj) Slúži na výber vstupného režimu zdroja. <table border="1"><thead><tr><th>Vstupný režim</th><th>Displej</th></tr></thead><tbody><tr><td>Optický digitálny vstup</td><td>D.IN</td></tr><tr><td>Vstup ARC (HDMI OUT)</td><td>D.IN → TV ARC (automatická konverzia)</td></tr><tr><td>Vstup AUX</td><td>AUX</td></tr><tr><td>Vstup HDMI</td><td>HDMI</td></tr><tr><td>Režim BLUETOOTH</td><td>BT</td></tr><tr><td>Režim USB</td><td>USB</td></tr></tbody></table> <ul style="list-style-type: none">• Ak chcete zapnúť režim „BT PAIRING“, prepnete zdroj na režim „BT“ a potom stlačte a podržte tlačidlo  (Zdroj) na viac ako 5 sekúnd. | Vstupný režim | Displej | Optický digitálny vstup | D.IN | Vstup ARC (HDMI OUT) | D.IN → TV ARC (automatická konverzia) | Vstup AUX | AUX | Vstup HDMI | HDMI | Režim BLUETOOTH | BT | Režim USB | USB |
| Vstupný režim | Displej | | | | | | | | | | | | | | |
| Optický digitálny vstup | D.IN | | | | | | | | | | | | | | |
| Vstup ARC (HDMI OUT) | D.IN → TV ARC (automatická konverzia) | | | | | | | | | | | | | | |
| Vstup AUX | AUX | | | | | | | | | | | | | | |
| Vstup HDMI | HDMI | | | | | | | | | | | | | | |
| Režim BLUETOOTH | BT | | | | | | | | | | | | | | |
| Režim USB | USB | | | | | | | | | | | | | | |
| 4 | Tlačidlo  (Napájanie) Slúži na zapnutie a vypnutie napájania. | | | | | | | | | | | | | | |

- Keď zapojíte sieťový kábel, tlačidlo napájania bude fungovať za 4 až 6 sekúnd.
- Keď zapnete napájanie tejto jednotky, bude predtým, ako začne produkovať zvuk, 4 až 5 sekundové omeškanie.
- Ak si chcete vychutnať iba zvuk zo systému Soundbar, musíte vypnúť reproduktory televízora v ponuke nastavenia zvuku na vašom televízore. Obráťte sa na návod na použitie dodaný s vašim televízorom.

Spodný panel zariadenia Soundbar

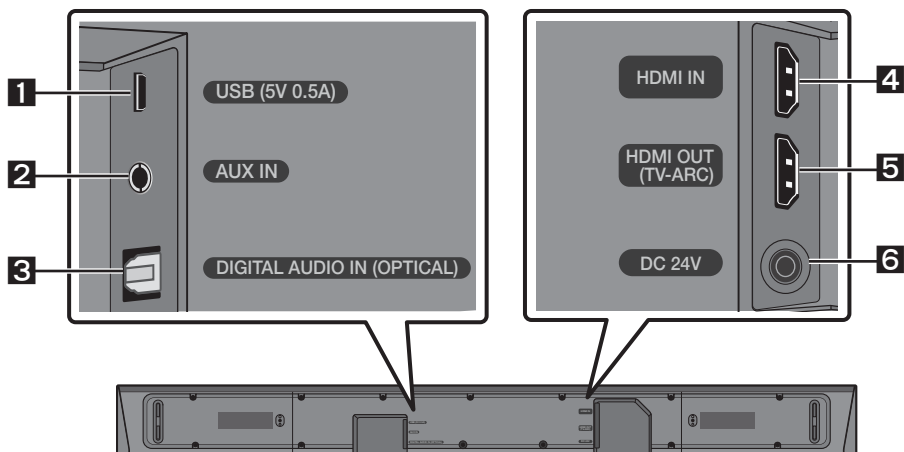

| | |
|----------|---|
| 1 | USB (5V 0.5A) Slúži na pripojenie zariadenia USB na prehrávanie hudobných súborov uložených na zariadení USB prostredníctvom zariadenia Soundbar. |
| 2 | AUX IN Slúži na pripojenie k analógovému výstupu externého zariadenia. |
| 3 | DIGITAL AUDIO IN (OPTICAL) Slúži na pripojenie k digitálnemu (optickému) výstupu externého zariadenia. |
| 4 | HDMI IN Slúži na súčasný vstup digitálnych obrazových a zvukových signálov pomocou kábla HDMI. Slúži na pripojenie k výstupu HDMI externého zariadenia. |
| 5 | HDMI OUT (TV-ARC) Slúži na pripojenie ku konektoru HDMI (ARC) na televízore. |
| 6 | DC 24V (Prívod napájania) Slúži na pripojenie sieťového adaptéra. |

- Pri odpájaní napájacieho kábla sieťového adaptéra zo sieťovej zásuvky potiahnite za zástrčku. Neťahajte za kábel.
- Nepripájajte túto jednotku ani iné súčasti k sieťovej zásuvke, kým nie sú vytvorené všetky pripojenia medzi súčastami.

03 PRIPOJENIE ZARIADENIA SOUNDBAR

Pripojenie elektrického napájania

Pomocou napájacích súčastí (1, 2, 3) zapojte subwoofer a zariadenie Soundbar do elektrickej zásuvky v nasledujúcom poradí:

- 1 Zapojte napájací kábel do subwooferu.
- 2 Pripojte napájací prúdový kábel do zdroja napájania a následne do zariadenia Soundbar.
- 3 Zapojte napájací kábel do elektrickej zásuvky.

Pozrite si nákresy uvedené nižšie.

- Ďalšie informácie týkajúce požadovaného elektrického napájania a spotreby energie nájdete na štítku upevnenom na produkte. (Štítko : spodná časť hlavnej jednotky zariadenia Soundbar)

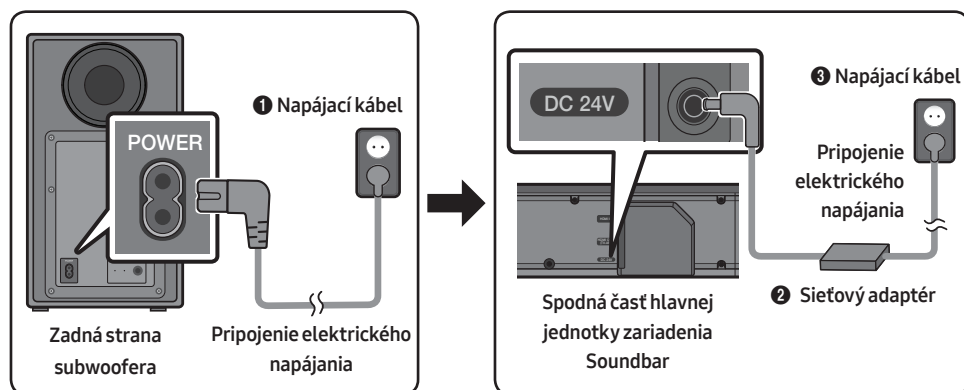

- Uistite sa, že sieťový adaptér je položený naplocho na stole alebo na podlahe. Ak umiestnite sieťový adaptér v zavesenej polohe so vstupom pre kábel striedavého prúdu otočeným smerom nahor, voda alebo iné cudzie látky by mohli preniknúť do adaptéra a spôsobiť jeho poruchu.

Pripojenie zariadenia Soundbar k subwooferu

Keď je pripojený subwoofer, môžete si vychutnať hlboký basový zvuk.

Automatické vytvorenie pripojenia medzi subwooferom a zariadením Soundbar

Keď po pripojení napájacích káblov k zariadeniu Soundbar a subwooferu zapnete napájanie, subwoofer sa automaticky pripojí k zariadeniu Soundbar.

- Po dokončení automatického spárovania sa rozsvietia modré indikátory na zadnej strane subwoofera.

Indikátory LED na zadnej strane subwoofera

| Indikátor LED | Stav | Opis | Riešenie |
|-----------------|--------|---|---|
| Modrý | Svieti | Úspešne pripojené (normálna prevádzka) | - |
| | Bliká | Obnovuje sa pripojenie | Skontrolujte, či je napájací kábel priložený k hlavnej jednotke zariadenia Soundbar správne pripojený alebo počkajte 5 minút. Ak blikanie pretrváva, pokúste sa subwoofer pripojiť manuálne. Pozrite si stranu 7. |
| Červený | Svieti | Pohotovostný režim (hlavná jednotka zariadenia Soundbar je vypnutá) | Skontrolujte, či je napájací kábel správne pripojený ku hlavnej jednotke zariadenia Soundbar. |
| | | Pripojenie zlyhalo | Zopakujte pripojenie. Pozrite si pokyny k manuálnemu pripojeniu na strane 7. |
| Červený a modrý | Bliká | Porucha | Pozrite si kontaktné údaje servisného strediska spoločnosti Samsung uvedené v tejto príručke. |

Manuálne pripojenie subwoofera v prípade zlyhania automatického pripojenia

Pred manuálnym pripojením postupujte podľa nasledujúcich pokynov:

- Skontrolujte, či sú správne pripojené napájacie káble zariadenia Soundbar a subwoofera.
 - Uistite sa, že je zariadenie Soundbar zapnuté.
1. Stlačte a podržte tlačidlo **ID SET** na zadnej strane subwoofera aspoň na 5 sekúnd.
 - Červený indikátor na zadnej strane subwoofera zhasne a začne blikáť modrý indikátor.

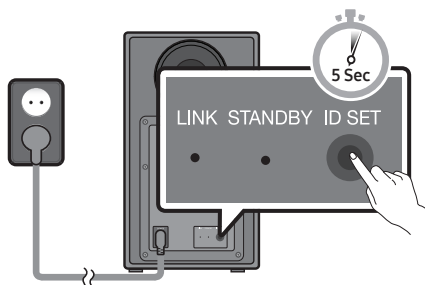

Zadná strana subwoofera

2. Stlačte a podržte tlačidlo **Hore** na diaľkovom ovládači dlhšie ako 5 sekúnd.
 - Na displeji zariadenia Soundbar sa na krátko zobrazí hlásenie **ID SET** a potom zmizne.
 - Keď ukončíte **ID SET**, zariadenie Soundbar sa automaticky zapne.

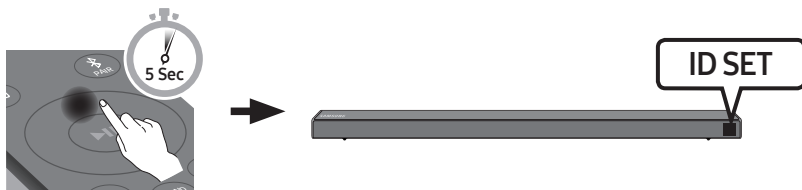

3. Overte, či LED dióda **LINK** svieti na modro (pripojenie dokončené).

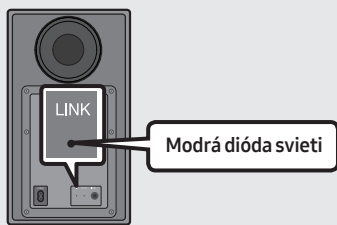

Po vytvorení spojenia medzi zariadením Soundbar a bezdrôtovým subwooferom LED dióda **LINK** prestane blikáť a rozsvieti sa neprerušovane modrou farbou.

POZNÁMKY

- Nepripájajte napájací kábel tohto produktu alebo televízora k sietovej zásuvke, kým nie sú vytvorené všetky pripojenia medzi súčastami.
- Pred premiestňovaním alebo inštaláciou tohto produktu je nevyhnutné vypnúť napájanie a odpojiť napájací kábel.
- Ak sa hlavná jednotka vypne, bezdrôtový subwoofer prejde do pohotovostného režimu a indikátor LED STANDBY najskôr niekoľkokrát zabliká na modro a potom sa rozsvieti na červeno.
- Ak v blízkosti zariadenia Soundbar používate zariadenie, ktoré využíva rovnakú frekvenciu (5,8 GHz) ako zariadenie Soundbar, v dôsledku rušenia môže dôjsť k prerušeniu zvuku.
- Maximálna vzdialenosť na prenos bezdrôtového signálu je približne 10 metrov od hlavnej jednotky, môže sa však líšiť v závislosti od prevádzkového prostredia. Ak sa medzi hlavnou jednotkou a bezdrôtovým subwooferom nachádza železobetónová alebo kovová stena, systém môže byť nefunkčný, pretože kov znemožňuje prechod bezdrôtového signálu.

UPOZORNENIA

- Antény na príjem bezdrôtového signálu sú zabudované do bezdrôtového subwoofera. Zabezpečte, aby sa jednotky nedostali do kontaktu s vodou ani vlhkosťou.
- Na optimálny poslucháčsky zážitok sa uistite, že v priestore okolo bezdrôtového subwoofera a modulu bezdrôtového prijímača (predáva sa samostatne) sa nenachádzajú žiadne prekážky.

Pripojenie súpravy SWA-8500S k zariadeniu Soundbar (predáva sa samostatne)

Prejdite na skutočný bezdrôtový priestorový zvuk pripojením súpravy bezdrôtového zadného reproduktora Samsung (SWA-8500S) k zariadeniu Soundbar (predáva sa samostatne).

1. Pripojte modul bezdrôtového prijímača k 2 priestorovým reproduktorom.
 - Káble reproduktorov sú farebne označené.

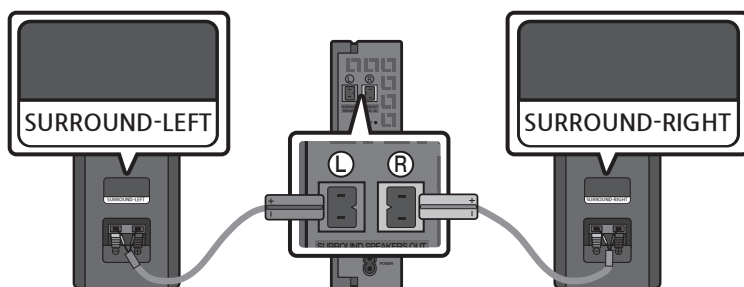

2. Po zapojení modulu bezdrôtového prijímača do elektrickej zásuvky overte, či je v pohotovostnom režime.
- LED indikátor LINK (modrý LED indikátor) na module bezdrôtového prijímača bliká. Ak LED indikátor neblinká, stlačte tlačidlo **ID SET** na zadnej strane modulu bezdrôtového prijímača hrotom pera na 5 – 6 sekúnd, kým LED indikátor LINK nezačne blikáť (na modro). Viac informácií o LED indikátore nájdete v užívateľskej príručke pre model SWA-8500S.

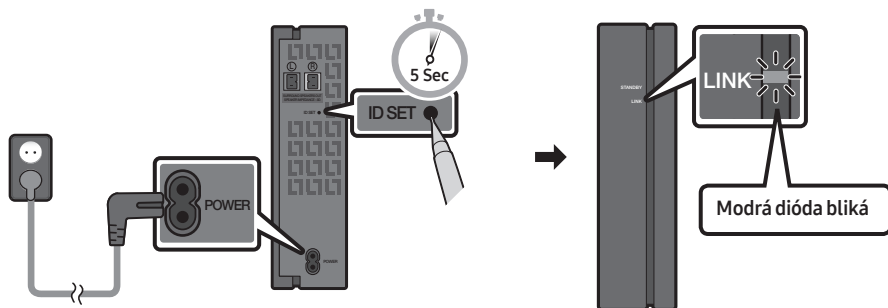

3. Stlačte a podržte tlačidlo **Hore** na diaľkovom ovládači dlhšie ako 5 sekúnd.
- Na displeji zariadenia Soundbar sa na krátko zobrazí hlásenie **ID SET** a potom zmizne.
 - Keď ukončíte **ID SET**, zariadenie Soundbar sa automaticky zapne.

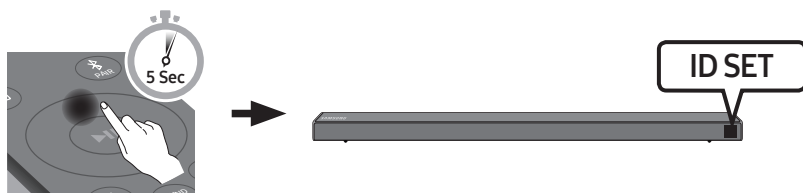

⚠ UPOZORNENIE

- Ak zariadenie Soundbar počas pripájania k zariadeniu SWA-8500S práve prehráva hudbu, zo subwooferu sa môže krátko ozvať praskanie počas dokončenia spojenia.

4. Overte, či LED dióda LINK svieti na modro (pripojenie dokončené).

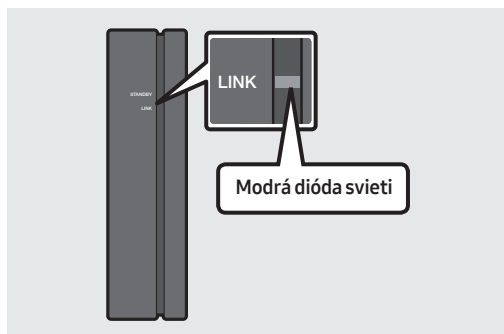

Po vytvorení spojenia medzi zariadením Soundbar a modulom bezdrôtového prijímača LED dióda LINK prestane blikáť a rozsvieti sa neprerušovane modrou farbou.

5. Ak sa pripojenie zariadenia SWA-8500S nepodarilo, zopakujte postup od kroku 2.

04 PRIPOJENIE K TV

Zvuk z TV môžete počúvať pomocou zariadenia Soundbar prostredníctvom káblového alebo bezdrôtového pripojenia.

- Keď je zariadenie Soundbar pripojené k vybraným televízorom Samsung, zariadenie Soundbar možno ovládať pomocou diaľkového ovládania televízora.
 - Túto funkciu podporujú televízory Samsung Smart TV 2017 a novšie, ktoré podporujú rozhranie Bluetooth, keď sa zariadenie Soundbar pripojí k televízoru pomocou optického kábla.
 - Táto funkcia takisto umožňuje používať ponuku televízora na úpravu zvukového poľa a rôznych nastavení, ako aj hlasitosti a stlmenia zvuku.

Spôsob 1. Pripojenie pomocou kábla

Pokiaľ sú signály vysielania vo formáte zvuku Dolby Digital a na vašom televízore je pre „digitálny výstupný audio formát“ nastavená možnosť PCM, nastavenie sa odporúča zmeniť na formát Dolby Digital. Po zmene nastavenia si môžete vychutnať vyššiu kvalitu zvuku. (Ponuka sa môže líšiť v závislosti od výrobcu televízora.)

Pripojenie pomocou optického kábla

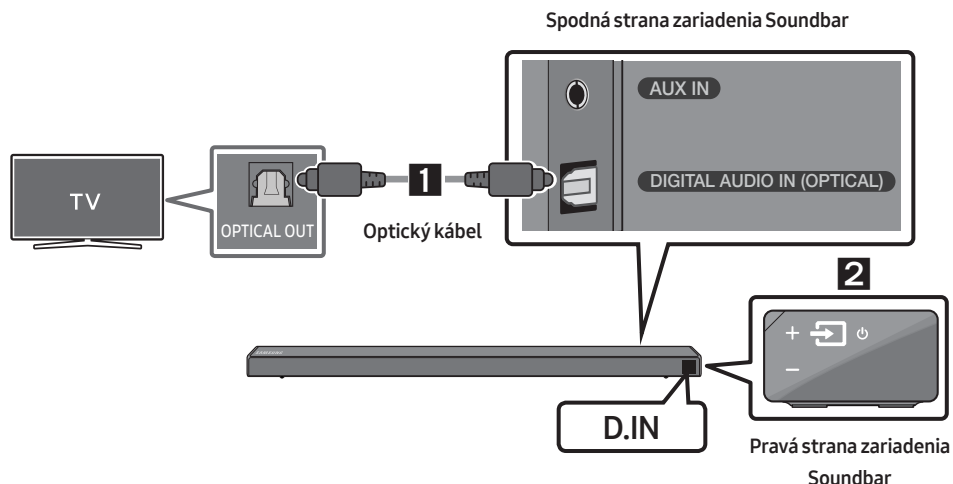

1. Pomocou digitálneho optického kábla pripojte konektor **DIGITAL AUDIO IN (OPTICAL)** na zariadení Soundbar ku konektoru **OPTICAL OUT** na TV.
2. Stlačte tlačidlo  (**Zdroj**) na pravom bočnom paneli alebo na diaľkovom ovládaní a potom vyberte režim „**D.IN**“.

Auto Power Link

Funkcia Auto Power Link automaticky zapne zariadenie Soundbar pri zapnutí TV.

1. Pomocou digitálneho optického kábla pripojte zariadenie Soundbar a TV.
2. Funkciu Auto Power Link pri pripojení môžete zapnúť alebo vypnúť stlačením tlačidla **Vlavo** na diaľkovom ovládači po dobu 5 sekúnd.
 - Funkcia Auto Power Link pri pripojení je predvolene ON.
(Ak chcete túto funkciu vypnúť, podržte tlačidlo **Vlavo** na diaľkovom ovládači po dobu 5 sekúnd.)
 - V závislosti od pripojeného zariadenia nemusí funkcia Auto Power Link pracovať.
 - Táto funkcia je dostupná len v režime „D.IN“.



Pripojenie TV pomocou kábla HDMI

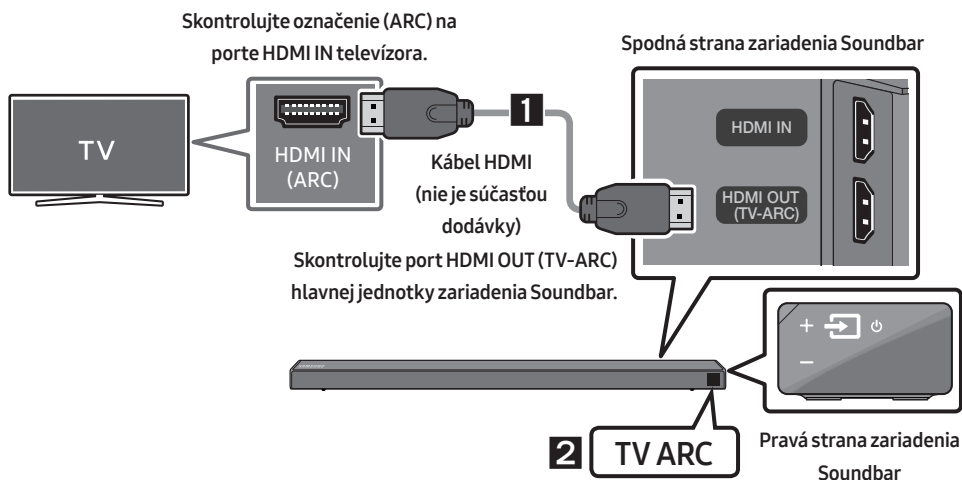

1. Keď je zapnuté zariadenie Soundbar a TV, pripojte kábel HDMI (nie je súčasťou dodávky) podľa znázornenia na obrázku.
2. Na displeji hlavnej jednotky zariadenia Soundbar sa zobrazí položka „TV ARC“ a zariadenie Soundbar bude prehrávať zvuk TV.
 - Ak nie je počut zvuk TV, stlačením tlačidla  (Zdroj) na diaľkovom ovládaní alebo na pravej strane zariadenia Soundbar nastavte režim „D.IN“. Na obrazovke sa postupne zobrazia položky „D.IN“ a „TV ARC“ a bude sa prehrávať zvuk TV.

- Ak sa na displeji hlavnej jednotky zariadenia Soundbar nezobrazí položka „**TV ARC**“, skontrolujte, či je kábel HDMI (nie je súčasťou dodávky) pripojený ku správnejmu portu.
- Pomocou tlačidiel hlasitosti na diaľkovom ovládaní TV môžete zmeniť hlasitosť zariadenia Soundbar.

POZNÁMKY

- HDMI je rozhranie, ktoré umožňuje digitálny prenos obrazových a zvukových údajov pomocou jedného konektora.
- Ak sa na televízore nachádza port ARC, pripojte kábel HDMI k portu HDMI IN (ARC).
- Ak je to možné, odporúčame používať kábel HDMI bez jadra. V prípade použitia kábla HDMI s jadrom použite kábel s priemerom menším ako 14 mm.
- Funkcia Anynet+ musí byť zapnutá.
- Táto funkcia nie je k dispozícii, ak kábel HDMI nepodporuje funkciu ARC.

Spôsob 2. Bezdrôtové pripojenie

Pripojenie TV pomocou rozhrania Bluetooth

Ak je TV pripojený pomocou rozhrania Bluetooth, môžete počúvať stereofónny zvuk bez starostí s káblami.

- Naraz možno pripojiť len jeden TV.

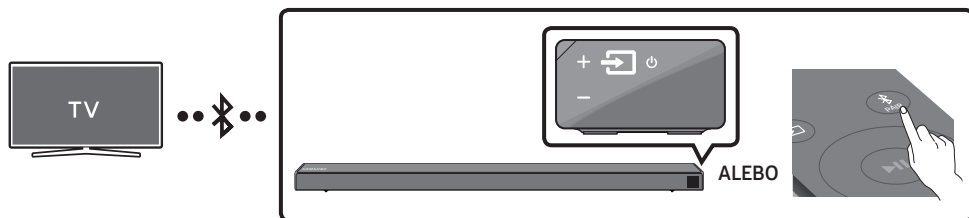

Prvé pripojenie

1. Na diaľkovom ovládaní stlačte tlačidlo **PAIR** a potvrďte režim „**BT PAIRING**“.
(ALEBO)
 - a. Stlačte tlačidlo **(Zdroj)** na pravom paneli a zvolte možnosť „**BT**“.
Zmeňte položku „**BT**“ na „**BT READY**“.
 - b. Keď sa objaví „**BT READY**“, stlačte a na viac než 5 sekúnd podržte tlačidlo **(Zdroj)** na pravom paneli zariadenia Soundbar, kým sa nezobrazí položka „**BT PAIRING**“.
2. Vyberte režim Bluetooth na TV. (Ďalšie informácie nájdete v príručke k TV.)
3. Vyberte položku „**[AV] Samsung Soundbar Nxxx N-Series**“ zo zoznamu na obrazovke TV.
Dostupné zariadenie Soundbar je v zozname zariadení Bluetooth na TV označené textom „**Need Pairing**“ alebo „**Paired**“. Na pripojenie k zariadeniu Soundbar vyberte túto správu a vytvorte pripojenie.
 - Keď je TV pripojený, na prednom displeji zariadenia Soundbar sa zobrazí text **[Názov TV] → „BT“**.
4. Zvuk TV teraz môžete počúvať zo zariadenia Soundbar.

Ak pripojenie zariadenia zlyhá

- Ak sa v zozname zobrazí údaj o v minulosti pripojenom zariadení Soundbar (napr. „[AV] Samsung Soundbar Nxxx N-Series“), vymažte ho.
- Následne zopakujte kroky 1 až 3.

POZNÁMKA



- Po prvom pripojení zariadenia Soundbar k televízoru použite režim „BT READY“ na opätovné pripojenie.

Odpojenie zariadenia Soundbar od TV

Stlačte tlačidlo  (Zdroj) na pravom bočnom paneli alebo na diaľkovom ovládaní a nastavte iný režim ako „BT“:

- Odpojenie trvá určitý čas, pretože TV musí prijať odpoveď zo zariadenia Soundbar. (Požadovaný čas sa môže líšiť v závislosti od modelu TV.)
- Ak chcete zrušiť automatické spojenie prostredníctvom funkcie Bluetooth medzi zariadením Soundbar a televízorom, stlačte tlačidlo  (Prehrávanie/Pozastavenie) na diaľkovom ovládači na 5 sekúnd, keď je zariadenie Soundbar v stave „BT READY“. (Prepínanie Zapnuté → Vypnuté)

V čom spočíva rozdiel medzi možnosťami BT READY a BT PAIRING?

- **BT READY** : V tomto režime môžete vyhľadávať predtým pripojené televízory alebo pripojiť predtým pripojené mobilné zariadenie k zariadeniu Soundbar.
- **BT PAIRING** : V tomto režime môžete k zariadeniu Soundbar pripojiť nové zariadenie. (Stlačte tlačidlo  PAIR na diaľkovom ovládači alebo stlačte a podržte tlačidlo  (Zdroj) na pravej strane zariadenia Soundbar na viac ako 5 sekúnd, keď je zariadenie Soundbar v režime „BT“.)

POZNÁMKY

- Ak sa pri pripojení zariadenia Bluetooth zobrazí výzva na zadanie kódu PIN, zadajte <0000>.
- V režime pripojenia Bluetooth sa pripojenie Bluetooth stratí, ak vzdialenosť medzi zariadením Soundbar a zariadením Bluetooth prekročí 10 m.
- Zariadenie Soundbar sa po 5 minútach v stave pripravenosti automaticky vypne.
- Za týchto okolností sa môže stať, že zariadenie Soundbar správne neuskutoční vyhľadávanie alebo nevytvorí pripojenie pomocou rozhrania Bluetooth:
 - ak sa v okolí zariadenia Soundbar vyskytuje silné elektrické pole,
 - ak sú so zariadením Soundbar naraz spárované viaceré zariadenia Bluetooth,
 - ak je zariadenie Bluetooth vypnuté, nenachádza sa na požadovanom mieste alebo má poruchu.
- Elektronické zariadenia môžu spôsobovať rádiové rušenie. V blízkosti hlavnej jednotky zariadenia Soundbar sa nesmú nachádzať zariadenia, ktoré vytvárajú elektromagnetické vlny – napríklad mikrovlnná rúra, zariadenia bezdrôtovej siete LAN atď.

05 PRIPOJENIE EXTERNÉHO ZARIADENIA

Externé zariadenie môžete pripojiť pomocou káblovej alebo bezdrôtovej siete, aby bolo možné prehrávať zvuk externého zariadenia prostredníctvom zariadenia Soundbar.

Pripojenie pomocou optického alebo analógového zvukového kábla (AUX)

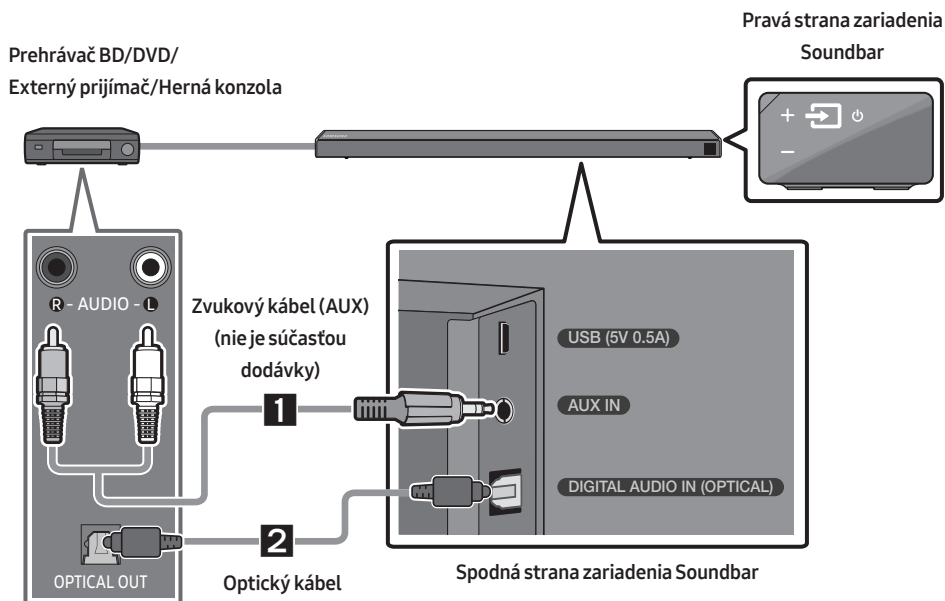

1 Zvukový kábel (AUX)

- 1 Pomocou zvukového kábla pripojte konektor **AUX IN** (zvuk) na hlavnej jednotke ku konektoru AUDIO OUT na zvukovom zariadení.
- 2 Vyberte režim „AUX“ stlačením tlačidla  (**Zdroj**) na pravom bočnom paneli alebo na diaľkovom ovládaní.

2 Optický kábel

- 1 Pomocou digitálneho optického kábla pripojte konektor **DIGITAL AUDIO IN (OPTICAL)** na hlavnej jednotke ku konektoru OPTICAL OUT zdrojového zariadenia.
- 2 Vyberte režim „D.IN“ stlačením tlačidla  (**Zdroj**) na pravom bočnom paneli alebo na diaľkovom ovládaní.

Pripojenie pomocou kábla HDMI

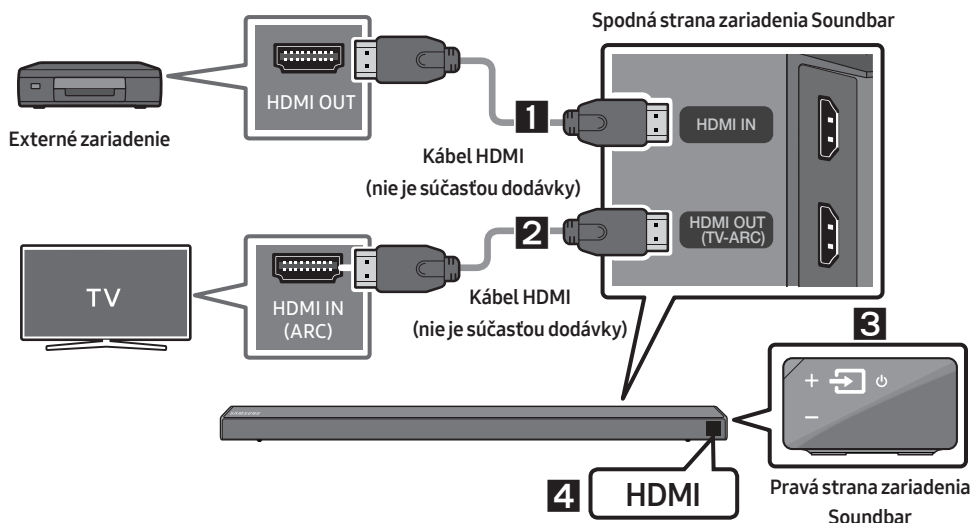

1. Pomocou kábla HDMI (nie je súčasťou dodávky) pripojte konektor **HDMI IN** na zadnej strane produktu ku konektoru HDMI OUT na vašom digitálnom zariadení.
2. Pomocou kábla HDMI (nie je súčasťou dodávky) pripojte konektor **HDMI OUT (TV-ARC)** na zadnej strane produktu ku konektoru HDMI IN na TV.
3. Stlačte tlačidlo  (**Zdroj**) na pravom bočnom paneli alebo na diaľkovom ovládaní a potom vyberte položku „HDMI“.
4. Režim „HDMI“ sa zobrazí na paneli displeja zariadenia Soundbar a bude sa prehrávať zvuk.

06 PRIPOJENIE ÚLOŽNÉHO ZARIADENIA USB

Prostredníctvom zariadenia Soundbar môžete prehrávať hudobné súbory uložené v pamäťových zariadeniach USB.

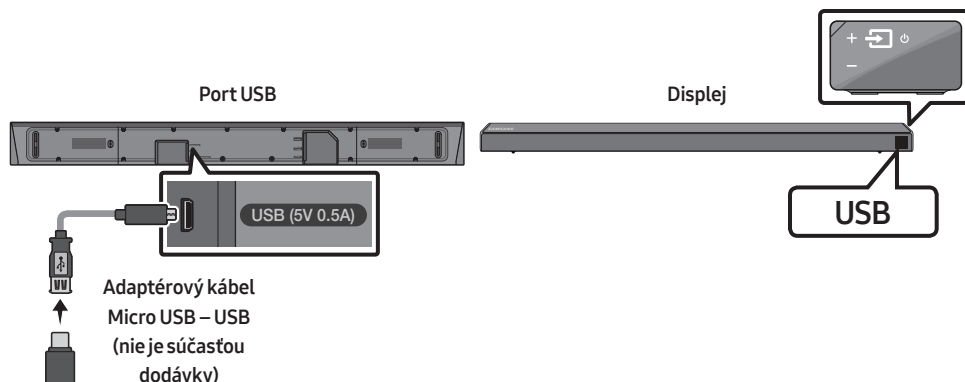

1. Adaptérový kábel Micro USB – USB so zástrčkou Micro USB rozhrania USB 2.0 (typ B) na jednom konci a štandardnou zásuvkou rozhrania USB 2.0 (typ A) na druhom konci pripojte ku konektoru Micro USB na zariadení Soundbar.
 - Adaptérový kábel Micro USB – USB sa predáva samostatne. V prípade záujmu o zakúpenie sa obráťte na servisné stredisko spoločnosti Samsung alebo na stredisko starostlivosti o zákazníkov spoločnosti Samsung.
2. Zariadenie USB pripojte ku koncu adaptérového kábla so zásuvkou.
3. Stlačte tlačidlo  (**Zdroj**) na pravom bočnom paneli alebo na diaľkovom ovládaní a potom vyberte položku „**USB**“.
4. Na displeji sa zobrazí položka „**USB**“.
5. Prehrajte hudobné súbory uložené v pamäťovom zariadení USB prostredníctvom zariadenia Soundbar.
 - Zariadenie Soundbar sa automaticky vypne (funkcia automatického vypnutia), ak sa počas viac ako 5 minút nepripojilo žiadne zariadenie USB.

Zoznam kompatibility

| Prípona | Kodek | Vzorkovacia frekvencia | Dátový tok |
|---------|------------------------|------------------------|---|
| *.mp3 | MPEG 1 Layer2 | 16KHz ~ 48KHz | 80 ~ 320 KB/s |
| | MPEG 1 Layer3 | 16KHz ~ 48KHz | 80 ~ 320 KB/s |
| | MPEG 2 Layer3 | 16KHz ~ 48KHz | 80 ~ 320 KB/s |
| | MPEG 2.5 Layer3 | 16KHz ~ 48KHz | 80 ~ 320 KB/s |
| *.wma | Wave_Format_MSAudio1 | 16KHz ~ 48KHz | 56 ~ 128 KB/s |
| | Wave_Format_MSAudio2 | 16KHz ~ 48KHz | 56 ~ 128 KB/s |
| *.aac | AAC | 16KHz ~ 96KHz | 48 ~ 320 KB/s |
| | AAC-LC | 16KHz ~ 96KHz | 128 ~ 192 KB/s 5.1-kanálový 320 KB/s |
| | HE-AAC | 24KHz ~ 96KHz | 48 ~ 64 KB/s 5.1-kanálový 160 KB/s |
| *.wav | - | 16KHz ~ 48KHz | až do 3000 KB/s |
| *.ogg | OGG 1.1.0 | 16KHz ~ 48KHz | 50 ~ 500 KB/s |
| *.flac | FLAC 1.1.0, FLAC 1.2.1 | 16KHz ~ 96KHz | až do 3000 KB/s |

- Ak sa na zariadení USB nachádza príliš mnoho priečinkov a súborov, prístup k nim a prehrávanie pomocou zariadenia Soundbar môže určitý čas trvať.

07 PRIPOJENIE MOBILNÉHO ZARIADENIA

Pripojenie pomocou rozhrania Bluetooth

Ak je mobilné zariadenie pripojené pomocou rozhrania Bluetooth, môžete počúvať stereofónny zvuk bez starostí s káblami.

- Súčasne nemožno pripojiť viac než jedno zariadenie Bluetooth.

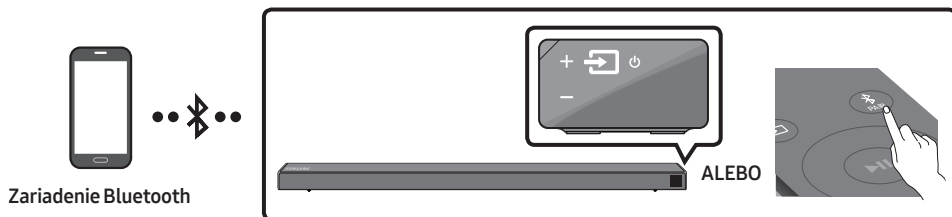

Prvé pripojenie

1. Na diaľkovom ovládaní stlačte tlačidlo PAIR a potvrdte režim „BT PAIRING“.
(ALEBO) a. Stlačte tlačidlo (Zdroj) na pravom paneli a zvolte možnosť „BT“.
Zmeňte položku „BT“ na „BT READY“.
b. Keď sa objaví „BT READY“, stlačte a na viac než 5 sekúnd podržte tlačidlo (Zdroj) na pravom paneli zariadenia Soundbar, kým sa nezobrazí položka „BT PAIRING“.
2. Vyberte položku „[AV] Samsung Soundbar Nxxx N-Series“ zo zoznamu.
 - Keď je zariadenie Soundbar pripojené k zariadeniu Bluetooth, na prednom displeji sa zobrazí text [Názov zariadenia Bluetooth] → „BT“.
3. Prostredníctvom zariadenia Soundbar prehrajte hudobné súbory zo zariadenia pripojeného pomocou rozhrania Bluetooth.



Ak pripojenie zariadenia zlyhá

- Ak sa v zozname zobrazí údaj o v minulosti pripojenom zariadení Soundbar (napr. „[AV] Samsung Soundbar Nxxx N-Series“), vymažte ho.
- Následne zopakujte kroky 1 až 2.

POZNÁMKA

- Po prvom pripojení zariadenia Soundbar k mobilné zariadenie použijete režim „BT READY“ na opätovné pripojenie.

V čom spočíva rozdiel medzi možnosťami BT READY a BT PAIRING?

- **BT READY** : V tomto režime môžete vyhľadávať predtým pripojené televízory alebo pripojiť predtým pripojené mobilné zariadenie k zariadeniu Soundbar.
- **BT PAIRING** : V tomto režime môžete k zariadeniu Soundbar pripojiť nové zariadenie. (Stlačte tlačidlo  **PAIR** na diaľkovom ovládači alebo stlačte a podržte tlačidlo  (**Zdroj**) na pravej strane zariadenia Soundbar na viac ako 5 sekúnd, keď je zariadenie Soundbar v režime „BT“.)

POZNÁMKY

- Ak sa pri pripojení zariadenia Bluetooth zobrazí výzva na zadanie kódu PIN, zadajte <0000>.
- V režime pripojenia Bluetooth sa pripojenie Bluetooth stratí, ak vzdialenosť medzi zariadením Soundbar a zariadením Bluetooth prekročí 10 m.
- Zariadenie Soundbar sa po 5 minútach v stave pripravenosti automaticky vypne.
- Za týchto okolností sa môže stať, že zariadenie Soundbar správne neuskutoční vyhľadávanie alebo nevytvorí pripojenie pomocou rozhrania Bluetooth:
 - ak sa v okolí zariadenia Soundbar vyskytuje silné elektrické pole,
 - ak sú so zariadením Soundbar naraz spárované viaceré zariadenia Bluetooth,
 - ak je zariadenie Bluetooth vypnuté, nenachádza sa na požadovanom mieste alebo má poruchu.
- Elektronické zariadenia môžu spôsobovať rádiové rušenie. V blízkosti hlavnej jednotky zariadenia Soundbar sa nesmú nachádzať zariadenia, ktoré vytvárajú elektromagnetické vlny – napríklad mikrovlnné rúry, zariadenia bezdrôtovej siete LAN atď.
- Zariadenie Soundbar podporuje údaje SBC (44,1 kHz, 48 kHz).
- Pripájajte len k zariadeniu s rozhraním Bluetooth, ktoré podporuje funkciu A2DP (AV).
- Produkt Soundbar nemôžete pripájať k zariadeniu s rozhraním Bluetooth, ktoré podporuje len funkciu HF (Hands Free).
- Po spárovaní zariadenia Soundbar so zariadením Bluetooth zvolením položky „**[AV] Samsung Soundbar Nxxx N-Series**“ v zozname vyhľadaných zariadení automaticky prepnete zariadenie Soundbar do režimu „BT“.
 - Dostupné len v prípade, keď je zariadenie Soundbar uvedené v zozname spárovaných zariadení zariadenia Bluetooth (zariadenie Bluetooth a zariadenie Soundbar sa museli v minulosti aspoň raz spárovať).
- Zariadenie Soundbar sa objaví v zozname vyhľadaných zariadení v zariadení Bluetooth výlučne v prípade, ak sa na zariadení Soundbar zobrazuje hlásenie „**BT READY**“.
- Zariadenie Soundbar sa nedá spárovať s iným zariadením Bluetooth, ak už je v režime Bluetooth a spárované s nejakým zariadením Bluetooth.

Zapnutie funkcie Bluetooth Power (SOUND MODE)

Ak sa zariadenie Bluetooth, ktoré bolo v minulosti spárované, pokúša o spárovanie so zariadením Soundbar, keď je zapnutá funkcia Bluetooth Power a zariadenie Soundbar je vypnuté, zariadenie Soundbar sa automaticky zapne.

1. Keď je zariadenie Soundbar zapnuté, stlačte tlačidlo **SOUND MODE** na diaľkovom ovládaní a podržte ho viac ako 5 sekúnd.
2. Na displeji zariadenia Soundbar sa zobrazí správa „**ON-BLUETOOTH POWER**“.

Odpojenie zariadenia Bluetooth od zariadenia Soundbar

Zariadenie s rozhraním Bluetooth môžete odpojiť od zariadenia Soundbar. Pokyny si pozrite v návode na obsluhu zariadenia s rozhraním Bluetooth.

- Zariadenie Soundbar sa odpojí.
- Keď sa zariadenie Soundbar odpojí od zariadenia Bluetooth, na prednom displeji zariadenia Soundbar sa zobrazí text „**BT DISCONNECTED**“.

Odpojenie zariadenia Soundbar od zariadenia Bluetooth

Stlačte tlačidlo  (Zdroj) na pravom bočnom paneli alebo na diaľkovom ovládaní a nastavte iný režim s výnimkou režimu „**BT**“.

- Odpojenie trvá určitý čas, pretože zariadenie Bluetooth musí prijať odpoveď zo zariadenia Soundbar. (Čas odpojenia sa môže líšiť v závislosti od zariadenia Bluetooth)
- Keď sa zariadenie Soundbar odpojí od zariadenia Bluetooth, na prednom displeji zariadenia Soundbar sa zobrazí text „**BT DISCONNECTED**“.

POZNÁMKY

- V režime pripojenia Bluetooth sa pripojenie Bluetooth stratí, ak vzdialenosť medzi zariadením Soundbar a zariadením Bluetooth prekročí 10 m.
- Zariadenie Soundbar sa automaticky vypne po 5 minútach v pohotovostnom stave.

Viac o rozhraní Bluetooth

Bluetooth je technológia, ktoré umožňuje zariadeniam kompatibilným s rozhraním Bluetooth ľahké vzájomné prepájanie pomocou krátkého bezdrôtového spojenia.

- Zariadenie s rozhraním Bluetooth môže spôsobovať šum alebo poruchy, v závislosti od použitia, keď:
 - Časť tela je v kontakte s prijímacím/vysielacím systémom zariadenia s rozhraním Bluetooth alebo zariadenia Soundbar.
 - Je vystavené elektrickým výkyvom z prekážok spôsobeným stenou, rohom alebo predelením miestnosti.
 - Je vystavené elektrickému rušeniu zariadeniami s rovnakým frekvenčným pásmom, vrátane medicínskych zariadení, mikrovlnných rúr alebo bezdrôtových sietí LAN.

- Spárujte zariadenie Soundbar so zariadením s rozhraním Bluetooth, pričom zachovajte malú vzdialenosť.
- Čím je vzdialenosť medzi zariadením Soundbar a zariadením s rozhraním Bluetooth väčšia, tým je kvalita horšia.

Ak vzdialenosť presiahne prevádzkový dosah rozhrania Bluetooth, spojenie sa stratí.

- V miestach so slabou citlivosťou príjmu nemusí spojenie rozhraním Bluetooth pracovať správne.
- Pripojenie Bluetooth funguje len v blízkosti prijímača. Spojenie sa automaticky preruší, ak je vzdialenosť mimo tento dosah. Dokonca aj v tomto dosahu môžu kvalitu zvuku znížiť prekážky, akými sú napríklad steny alebo dvere.
- Toto bezdrôtové zariadenie môže počas svojej prevádzky spôsobovať elektrické rušenie.

Používanie aplikácie Samsung Audio Remote

Inštalácia aplikácie Samsung Audio Remote

Ak chcete ovládať zariadenie Soundbar pomocou svojho inteligentného zariadenia a aplikácie Samsung Audio Remote, prevezmite si aplikáciu Samsung Audio Remote z obchodu Google Play.

Vyhľadávanie v obchode : Samsung Audio Remote



Spustenie aplikácie Samsung Audio Remote

Ak chcete spustiť a používať aplikáciu Samsung Audio Remote, dotknite sa ikony aplikácie Audio Remote na vašom inteligentnom zariadení a potom postupujte podľa pokynov na obrazovke.









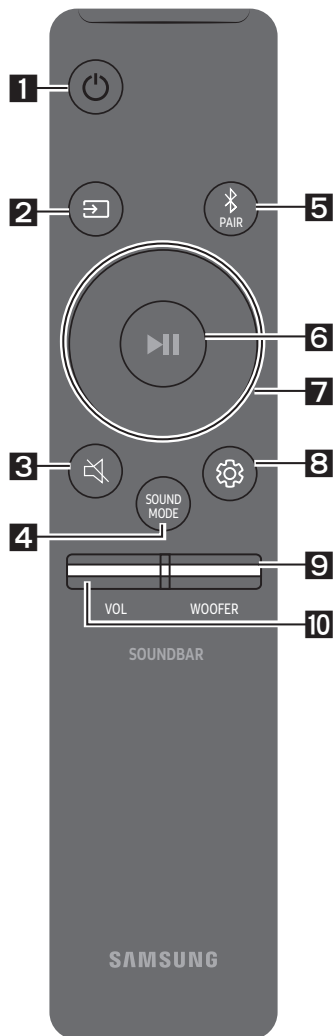

- Aplikácia Samsung Audio Remote je kompatibilná len s mobilnými telefónmi a mobilnými zariadeniami so systémom Android OS 3.0 alebo novším.





08 POUŽÍVANIE DIAĽKOVÉHO OVLÁDANIA

Spôsob používania diaľkového ovládania

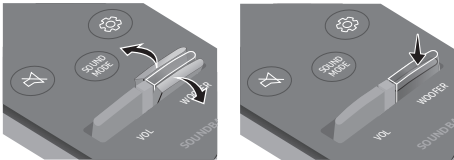

| | | |
|----------|---|---|
| 1 |  Napájanie | Služi na zapnutie a vypnutie zariadenia Soundbar. |
| 2 |  Zdroj | Stlačením vyberte zdroj pripojený k zariadeniu Soundbar. <ul style="list-style-type: none">• Režim BT PAIRING Ak chcete zapnúť režim „BT PAIRING“, stlačte a podržte tlačidlo  (Zdroj) dlhšie ako 5 sekúnd. |
| 3 |  Stlmenie | Stlačením tlačidla  (Stlmenie) stlmíte zvuk. Opätovným stlačením tlačidla zrušíte stlmenie zvuku. |
| 4 |  SOUND MODE | Požadovaný zvukový efekt môžete zvoliť výberom položky STANDARD , SURROUND alebo GAME . Ak chcete počúvať pôvodný zvuk, vyberte režim „ STANDARD “. <ul style="list-style-type: none">• DRC (Dynamic Range Control) Umožňuje uplatniť ovládanie dynamického rozsahu stôp s technológiou Dolby Digital. Keď je zariadenie Soundbar vypnuté, stlačte a podržte tlačidlo SOUND MODE, ktoré vám umožní zapnúť a vypnúť funkciu DRC (Dynamic Range Control). Pri zapnutí funkcie DRC sa zníži úroveň hlasných zvukov. (Zvuk môže byť skreslený.)• Bluetooth Power Táto funkcia zariadenie Soundbar pri prijatí žiadosti o pripojenie od predtým pripojeného televízora alebo zariadenia Bluetooth automaticky vypne. Nastavenie je predvolene zapnuté.<ul style="list-style-type: none">– Stlačte tlačidlo SOUND MODE a podržte ho viac ako 5 sekúnd na vypnutie funkcie napájania zariadenia Bluetooth (Bluetooth Power). |

| | | |
|-----------------|---|--|
| <p>5</p> |  <p>Bluetooth PAIR</p> | <p>Stlačte tlačidlo  PAIR. Na displeji zariadenia Soundbar sa zobrazí správa „BT PAIRING“. V tomto režime môžete pripojiť zariadenie Soundbar k novému zariadeniu Bluetooth, a to tak, že v zariadení Bluetooth vyberiete zo zoznamu zariadenie Soundbar.</p> |
| <p>6</p> |  <p>Prehrávanie/ Pozastavenie</p> | <p>Stlačením tlačidla  dočasne pozastavíte prehrávanie hudobného súboru. Ak stlačíte tlačidlo znova, hudobný súbor sa bude prehrávať.</p> <ul style="list-style-type: none"> • Funkcia Auto Power Down Jednotka sa automaticky vypne v týchto situáciách. <ul style="list-style-type: none"> – Režim D.IN / HDMI / BT / USB : Ak počas 5 minút nie je prítomný zvukový signál. – Režim AUX : <ul style="list-style-type: none"> – Ak je počas 5 minút odpojený zvukový kábel (AUX). – Ak je pripojený zvukový kábel (AUX) a počas 8 hodín nedôjde k stlačeniu žiadneho tlačidla. (Funkciu Auto Power Down je možné vypnúť len v danom prípade.) – Ak chcete vypnúť funkciu Auto Power Down v režime „AUX“, stlačte a na 5 sekúnd podržte tlačidlo . Na displeji sa zobrazí položka „ON-AUTO POWER DOWN“/„OFF-AUTO POWER DOWN“. |
| <p>7</p> |  <p>Hore/Dole/ Vľavo/Vpravo</p> |  <p>Stlačením vyznačených častí vyberiete smer Hore/Dole/ Vľavo/Vpravo.</p> <p>Stláčaním možností Hore/Dole/Vľavo/Vpravo na tomto tlačidle môžete vybrať alebo nastaviť funkcie.</p> <ul style="list-style-type: none"> • Opakovanie Ak chcete použiť funkciu opakovania v režime „USB“, stlačte tlačidlo Hore. • Preskočenie hudby Stlačením tlačidla Vpravo vyberiete nasledujúci hudobný súbor. Stlačením tlačidla Vľavo vyberiete predchádzajúci hudobný súbor. • Anynet+ / Auto Power Link Môžete zapnúť alebo vypnúť funkcie Anynet+ a Auto Power Link. Funkcie Anynet+ a Auto Power Link sa zapínajú a vypínajú príslušnými tlačidlami Vpravo a Vľavo. <ul style="list-style-type: none"> – Anynet+ : Ak je zariadenie Soundbar pripojené k TV Samsung pomocou kábla HDMI, môžete zariadenie Soundbar ovládať pomocou diaľkového ovládania TV Samsung. Stlačením a podržaním tlačidla Vpravo na 5 sekúnd prepnete medzi ON a OFF funkcie Anynet+. – Auto Power Link : Zariadenie Soundbar sa v prípade pripojenia k TV prostredníctvom digitálneho optického kábla môže automaticky zapnúť vždy pri zapnutí TV. Stlačením a podržaním tlačidla Vľavo na 5 sekúnd prepnete medzi ON a OFF funkcie Auto Power Link. – Funkcie Anynet+/Auto Power Link sú predvolené ON. • ID SET Stlačte a na 5 sekúnd podržte tlačidlo Hore, čím dokončíte postup ID SET (pri pripájaní doplnkového produktu). |

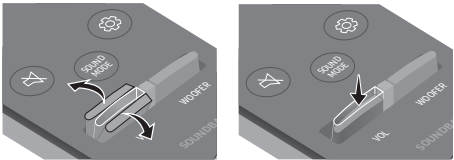
| | |
|--|--|
| | <ul style="list-style-type: none"> • Funkcia obmedzenia hlasitosti Pretože pri zapnutí napájania pri nastavenej vysokej hlasitosti by mohlo dôjsť k poškodeniu sluchu, táto funkcia upraví hlasitosť na úroveň 20, keď je hlasitosť nastavená na vyššiu úroveň ako 20. <ul style="list-style-type: none"> – Obmedzenie hlasitosti je predvolene vypnuté. Nastavená hlasitosť sa zachová aj pri vypnutí napájania. – Ak chcete zmeniť nastavenie, stlačte a podržte tlačidlo Dole na diaľkovom ovládaní na 5 sekúnd. Keď je obmedzenie hlasitosti vypnuté, na prednom displeji sa zobrazí správa „V FREE“. Keď je funkcia zapnutá, zobrazí sa správa „V LOCK“. |
| <p>8</p>  <p>Ovládanie zvuku</p> | <p>Môžete vybrať položku TREBLE, BASS alebo AUDIO SYNC.</p> <ul style="list-style-type: none"> • Na ovládanie hlasitosti zvuku vysokých alebo hlbokých tónov vyberte položku TREBLE alebo BASS v nastaveniach zvuku a potom upravte hlasitosť v rozsahu –6 až +6 pomocou tlačidiel Hore/Dole. • Ak chcete nastaviť zvuk pre jednotlivé frekvenčné pásma, stlačte a asi na 5 sekúnd podržte tlačidlo  (Ovládanie zvuku). Vybrať si môžete z možností 150 Hz, 300 Hz, 600 Hz, 1,2 kHz, 2,5 kHz, 5 kHz a 10 kHz pomocou tlačidiel Vľavo/Vpravo, pričom každú z nich možno nastaviť v rozsahu –6 až +6 pomocou tlačidiel Hore/Dole. • Ak nie je zosynchronizovaný obraz a zvuk medzi TV a zariadením Soundbar, vyberte možnosť AUDIO SYNC v nastaveniach zvuku a pomocou tlačidiel Nahor/Nadol nastavte oneskorenie zvuku v rozsahu 0 až 300 milisekúnd. (Nedostupné v režime „USB“.) • Možnosť AUDIO SYNC je podporovaná len pri niektorých funkciách. |
| <p>9</p>  <p>WOOFER</p> |  <p>Stlačením tlačidla nahor alebo nadol upravte hlasitosť subwoofera na úroveň –12 alebo –6 až +6. Stlačením tlačidla nastavíte hlasitosť subwoofera na úroveň 0.</p> |
| <p>10</p>  <p>VOL</p> |  <p>Stlačením tlačidla nahor alebo nadol upravte hlasitosť.</p> <ul style="list-style-type: none"> • Stlmenie Stlačením tlačidla VOL stlmíte zvuk. Opätovným stlačením tlačidla zrušíte stlmenie zvuku. |

Nastavenie hlasitosti zariadenia Soundbar pomocou diaľkového ovládania TV

Ak máte televízor Samsung, môžete nastaviť hlasitosť zariadenia Soundbar priamo na infračervenom diaľkovom ovládaní, ktoré bolo súčasťou balenia vášho televízora Samsung.

Najprv v ponuke vášho televízora Samsung nastavte výstup zvuku televízora na externé reproduktory. Potom na vašom diaľkovom ovládaní Samsung upravte hlasitosť zariadenia Soundbar. Viac informácií nájdete v používateľskej príručke k televízoru. V predvolenom režime tejto funkcie sa na ovládanie používa diaľkové ovládanie televízora Samsung. Ak vlastníte televízor inej značky ako Samsung, zmenu nastavenia tejto funkcie vykonajte podľa nižšie uvedených pokynov.

1. Vypnite zariadenie Soundbar.

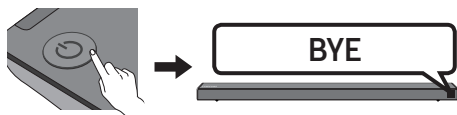

2. Ak si neželáte používať túto funkciu, stlačte tlačidlo Hore a opakovane na 5 sekúnd podržte tlačidlo **WOOFER**, až kým sa na displeji nezobrazí „**OFF-TV REMOTE**“.

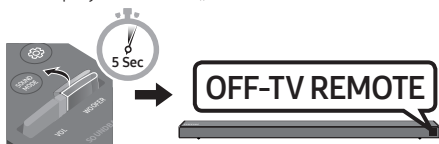

3. Ak si želáte na ovládanie zariadenia Soundbar používať diaľkové ovládanie k vášmu televízoru, stlačte tlačidlo Hore a opakovane na 5 sekúnd podržte tlačidlo **WOOFER**, až kým sa na displeji nezobrazí „**ALL-TV REMOTE**“. Potom v ponuke vášho televízora zvolte externé reproduktory.

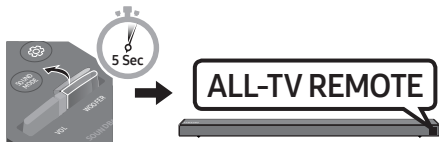

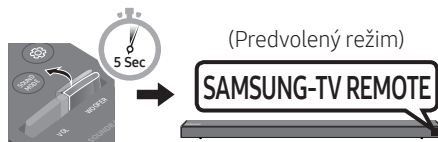

4. Ak chcete vrátiť zariadenie Soundbar do predvoleného režimu (ovládanie pomocou diaľkového ovládača televízora Samsung), opakovane stlačte a podržte tlačidlo **WOOFER** na 5 sekúnd, kým sa na displeji nezobrazí nápis „**SAMSUNG-TV REMOTE**“.



- Vždy, keď potlačíte tlačidlo **WOOFER** nahor a podržíte ho na 5 sekúnd, režim sa prepne v nasledujúcom poradí: „**SAMSUNG-TV REMOTE**“ (Predvolený režim) → „**OFF-TV REMOTE**“ → „**ALL-TV REMOTE**“.
- V závislosti od diaľkového ovládania nemusí byť táto funkcia k dispozícii.
- Výrobcovia, ktorí podporujú túto funkciu: VIZIO, LG, Sony, Sharp, PHILIPS, PANASONIC, TOSHIBA, GRUNDIG, Hisense, RCA

Používanie skrytých tlačidiel (tlačidiel s viacerými funkciami)

| Skryté tlačidlo | | Referenčná strana |
|--|---|-------------------|
| Tlačidlo na diaľkovom ovládaní | Funkcia | |
| WOOFER | Diaľkového ovládania televízora zap./vyp. (Pohotovostný režim) | Strana 25 |
|  (Zdroj) | Párovanie BT | Strana 22 |
|  (Prehrávanie/Pozastavenie) | Auto Power Down zap./vyp. (režim AUX) | Strana 23 |
| | Inicializácia (Pohotovostný režim) | Strana 30 |
| | BT pripravené | Strana 13 |
| Vľavo | Auto Power Link ON/OFF | Strana 23 |
| Vpravo | Anynet+ ON/OFF | Strana 23 |
| Hore | ID SET | Strana 23 |
| Dole | Obmedzenie hlasitosti zap./vyp. | Strana 24 |
|  (Ovládanie zvuku) | 7-pásmový EQ | Strana 24 |
| SOUND MODE | DRC ON/OFF (Pohotovostný režim) | Strana 22 |
| | Bluetooth Power | Strana 22 |

Špecifikácie výstupu pre rôzne režimy zvukových efektov

| Effect | | Vstup | Výstup | |
|--|----------|--------|---------------------------------------|------------------------------------|
| | | | Bez bezdrôtového zadného reproduktora | S bezdrôtovým zadným reproduktorom |
|  SOUND MODE | STANDARD | 2.0 k. | 2.1 k. | 4.1 k. |
| | | 5.1 k. | 3.1 k. | 5.1 k. |
| | SURROUND | 2.0 k. | 5.1 k. | 5.1 k. |
| | | 5.1 k. | 5.1 k. | 5.1 k. |

- Súpravu bezdrôtového zadného reproduktora od spoločnosti Samsung si môžete zakúpiť samostatne. Ak si súpravu chcete zakúpiť, obráťte sa na predajcu, u ktorého ste si zakúpili zariadenie Soundbar.

09 INŠTALÁCIA NÁSTENNÉHO DRŽIAKA

Upozornenia k inštalácii

- Inštalujte len na zvislú stenu.
- Neinštalujte na miestach s vysokou teplotou alebo vlhkosťou.
- Overte si, či nosnosť steny zodpovedá hmotnosti produktu. V opačnom prípade stenu spevnite alebo zvolte iné miesto inštalácie.
- Zakúpte si a použite upevňovacie skrutky alebo kotviace prvky, ktoré sú vhodné pre váš druh steny (sadrokartón, železo, drevo atď.). Ak je to možné, upevnite montážne skrutky do nosníkov v stene.
- Zakúpte si skrutky na montáž do steny, ktoré zodpovedajú druhu a hrúbke steny, na ktorú chcete upevniť zariadenie Soundbar.
 - Priemer: M5
 - Dĺžka: Odporúča sa L 35 mm alebo väčšia dĺžka.
- Káble z jednotky pripojte k externým zariadeniam ešte pred inštaláciou zariadenia Soundbar na stenu.
- Pred inštaláciou sa uistite, že je jednotka vypnutá a odpojená zo zásuvky. V opačnom prípade by mohlo dôjsť k zásahu elektrickým prúdom.

Súčasti na montáž na stenu



Inštalčná pomôcka na montáž na stenu



Skrutka držiaka
(2 ks)



Skrutka (2 ks)



Konzoly nástenného držiaka (2 ks)

1. Na povrch steny sa umiestni **Inštalčná pomôcka na montáž na stenu**.
 - **Inštalčná pomôcka na montáž na stenu** musí byť umiestnená vodorovne.
 - Ak sa TV namontuje na stenu, nainštalujte zariadenie Soundbar aspoň 5 cm pod TV.

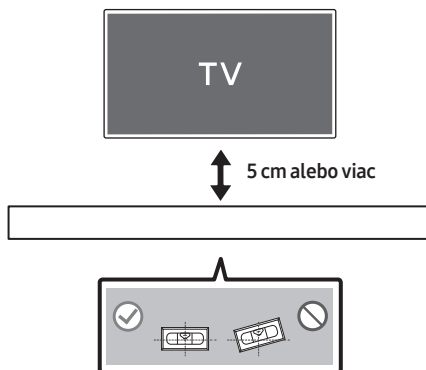

2. Zarovnajzte **Stredovú líniu Inštaláčnã pomôcka na montãž na stenu** so stredom televízora (ak upevňujete zariadenie Soundbar pod televízor) a lepiacou páskou pripievnite k stene **Inštaláčnã pomôcka na montãž na stenu**.

- Ak zariadenie neinštalujete pod TV, umiestnite **Stredovú líniu** do stredú inštaláčnej plochy.

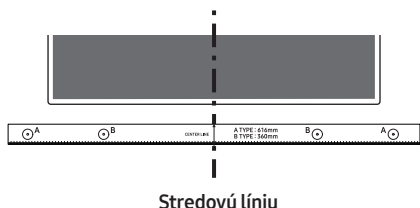

3. Na oboch koncoch šablóny označte otvory na montãžne skrutky pomocou špičky pera alebo zastrúhanej ceruzky, ktorú zatlačíte cez stred náčresu s označením **A-TYPE**. **Inštaláčnã pomôcka na montãž na stenu** potom odstrãňte.

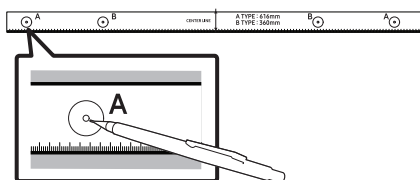

4. Pomocou vrtãka vhodnej veľkosti vyvrtajte otvor do steny v mieste jednotlivých značiek.
- Ak značky nezodpovedajú polohám nosníkov, pred vložením montãžných skrutiek vložte do otvorov vhodné kotvy alebo hmoždinky. Ak používate kotvy alebo hmoždinky, uistite sa, že vyvrtané otvory sú dostatočne veľké pre použité kotvy alebo hmoždinky.

5. Zatlačte skrutku (nie je súčasťou dodãvky) cez **Skrutka držiãka** a potom pevne zaskrutkujte každú skrutku do otvoru montãžnej skrutky.

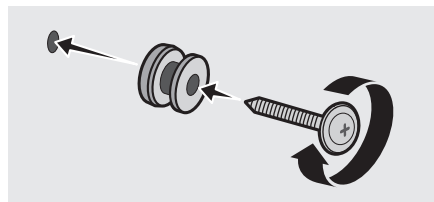

6. Namontujte 2 **Držiãky konzoly na stenu** so sprãvnou orientãciou na spodnú stranu zariadenia Soundbar pomocou 2 **Skrutiek**.

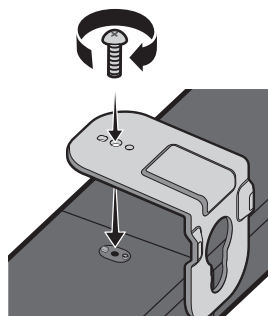

- Pri montãži sa uistite, že sa za zadnou stranou zariadenia Soundbar nachãdza diel na zavesenie **Konzol nástenného držiãka**.

Zadná strana zariadenia Soundbar



Pravý koniec zariadenia Soundbar

7. Zariadenie Soundbar s pripevnenými **Konzolami nástenného držiaka** nainštalujte tak, že **Konzoly nástenného držiaka** zavesíte na **Skrutky držiaka** na stene.

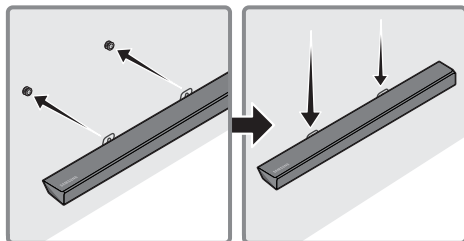

8. Posuňte zariadenie Soundbar nadol podľa znázornenia nižšie tak, aby **Držiaky konzoly na stenu** pevne spočívali na **Skrutkách držiaka**.

- Vložte **Skrutky držiaka** do širokej (spodnej) časti **Držiakov konzoly na stenu** a potom posuňte **Držiaky konzoly na stenu** tak, aby **Držiaky konzoly na stenu** pevne spočívali na **Skrutkách držiaka**.

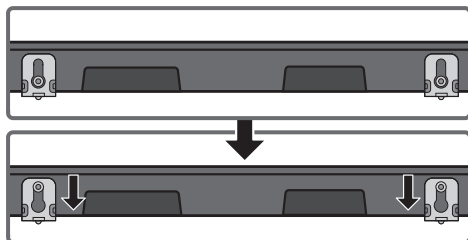

10 AKTUALIZÁCIA SOFTVÉRU

Spoločnosť Samsung môže v budúcnosti ponúknuť aktualizácie systémového firmvéru zariadenia Soundbar.

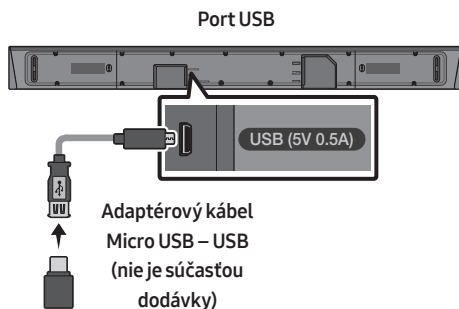

V prípade ponuky aktualizácie môžete aktualizovať firmvér pripojením zariadenia USB, v ktorom je uložená aktualizácia firmvéru, k portu USB na zariadení Soundbar. Ďalšie informácie o spôsobe prevzatia aktualizáčnych súborov nájdete na webovej lokalite spoločnosti Samsung Electronics (www.samsung.com → Support). Na webovej lokalite zadajte alebo vyberte váš model zariadenia Soundbar, vyberte položku Softvér a aplikácie a potom položku Na prevzatie. Názvy možností sa môžu líšiť.

Postup pri aktualizácii

1. Adaptérový kábel Micro USB – USB so zástrčkou Micro USB rozhrania USB 2.0 (typ B) na jednom konci a štandardnou zásuvkou rozhrania USB 2.0 (typ A) na druhom konci pripojte ku konektoru Micro USB na zariadení Soundbar.
 - Adaptérový kábel Micro USB – USB sa predáva samostatne. V prípade záujmu o zakúpenie sa obráťte na servisné stredisko spoločnosti Samsung alebo na stredisko starostlivosti o zákazníkov spoločnosti Samsung.
2. Nasledujúcim postupom prevezmite softvér produktu:
Prejdite na webovú lokalitu spoločnosti Samsung (samsung.com) → vyhľadajte názov modelu – vyberte možnosť zákaznickej podpory (názov položky sa môže zmeniť)
3. Uložte prevzatý softvér na pamäťové zariadenie USB a výberom položky „Extrahovať sem“ rozbalte priečinok.
4. Vypnite zariadenie Soundbar a pripojte pamäťové zariadenie USB s aktualizáciou softvéru k portu so zásuvkou na adaptérovom kábli Micro USB. Pripojte kábel k portu USB na zariadení Soundbar.
5. Zapnite zariadenie Soundbar. Do 3 minút sa zobrazí položka „UPDATE“ a spustí sa aktualizácia.
6. Po dokončení aktualizácie sa zariadenie Soundbar vypne. Stlačte a na 5 sekúnd podržte tlačidlo ►II na diaľkovom ovládaní. Na displeji sa zobrazí položka „INIT“ a zariadenie Soundbar sa vypne. Aktualizácia je dokončená.
 - Produkt má funkciu DUAL BOOT.
Ak aktualizácia firmvéru zlyhá, firmvér môžete aktualizovať znova.

Ak sa nezobrazí položka UPDATE

1. Vypnite zariadenie Soundbar, odpojte a znova pripojte pamäťové zariadenie USB, ktoré obsahuje aktualizáčn é súbory, k portu USB zariadenia Soundbar.
2. Odpojte napájací kábel zariadenia Soundbar, znova ho pripojte a potom zapnite zariadenie Soundbar.
 - Aktualizácia firmvéru nemusí prebiehať správne, ak sú v pamäťovom zariadení USB uložené zvukové súbory, ktoré podporuje zariadenie Soundbar.
 - Počas priebehu aktualizácie neodpájajte, napájanie ani nevyberajte zariadenie USB. Po dokončení aktualizácie firmvéru sa hlavná jednotka automaticky vypne.
 - Po dokončení aktualizácie sa inicializuje používateľské nastavenie v zariadení Soundbar. Odporúčame, aby ste si nastavenia poznačili, aby ste ich mohli po aktualizácii jednoducho obnoviť. Aktualizáciou firmvéru sa obnoví aj pripojenie subwoofera. Ak sa po aktualizácii automaticky znova nenadviaže pripojenie k subwooferu, pozrite si stranu 6. Ak aktualizácia softvéru zlyhá, skontrolujte, či pamäťové zariadenie USB nevykazuje poruchu.
 - Používatelia systému Mac OS by mali v zariadení USB používať formát MS-DOS (FAT).
 - V závislosti od výrobcu pamäťového zariadenia USB nemusí byť dostupná aktualizácia prostredníctvom zariadenia USB.

11 RIEŠENIE PROBLÉMOV

Skôr ako sa obrátite na technickú podporu, skontrolujte nasledujúce skutočnosti.

Jednotka sa nezapne.

Je napájací kábel pripojený do zásuvky?

→ Pripojte sieťovú zástrčku do zásuvky.

Pri stlačení tlačidla sa nevykoná príslušná funkcia.

Je v okolí prítomná statická elektrina?

→ Odpojte sieťovú zástrčku a opäť ju pripojte.

V režime BT dochádza k výpadkom zvuku.

→ Pozrite si časti venované pripojeniu Bluetooth na strane 12 a 18.

Neprehráva sa zvuk.

Je zapnutá funkcia stlmenia?

→ Stlačením tlačidla **VOL** zrušte túto funkciu.

Je hlasitosť nastavená na minimum?

→ Upravte hlasitosť.

Dialkové ovládanie nefunguje.

Sú batérie vybité?

→ Vymeňte ich za nové batérie.

Je medzi diaľkovým ovládaním a hlavnou jednotkou zariadenia Soundbar príliš veľká vzdialenosť?

→ Premiestnite diaľkové ovládanie bližšie k hlavnej jednotke zariadenia Soundbar.

Červená LED dióda subwooferu bliká a subwoofer nevydáva zvuk.

Tento problém sa môže vyskytnúť, ak nie je subwoofer pripojený k hlavnej jednotke zariadenia Soundbar.

→ Skúste subwoofer pripojiť znovu. (Pozrite si stranu 6.)

Subwoofer vydáva hukot a počuteľne vibruje.

Skúste upraviť vibrácie subwooferu.

→ Stlačením tlačidla **WOOFER** na diaľkovom ovládači nahor alebo nadol upravte hlasitosť subwooferu. (na -12 alebo medzi -6 až +6)

12 LICENCIE



Manufactured under license from Dolby Laboratories. Dolby, Dolby Audio, Pro Logic, and the double-D symbol are trademarks of Dolby Laboratories.



For DTS patents, see <http://patents.dts.com>. Manufactured under license from DTS Licensing Limited. DTS, the Symbol, DTS in combination with the Symbol, and DTS Digital Surround are registered trademarks or trademarks of DTS, Inc. in the United States and/or other countries. © DTS, Inc. All Rights Reserved.



The terms HDMI and HDMI High-Definition Multimedia Interface, and the HDMI Logo are trademarks or registered trademarks of HDMI Licensing LLC in the United States and other countries.

13 POZNÁMKA K LICENCII S OTVORENÝM ZDROJOVÝM KÓDOM

Ak nám chcete zaslať dotazy alebo požiadavky ohľadom otvorených zdrojov, kontaktujte spoločnosť Samsung e-mailom (oss.request@samsung.com).

14 DÔLEŽITÁ POZNÁMKA OHĽADOM SERVISU

- Snímky a obrázky v tejto používateľskej príručke vám poskytujeme len ako referenciu, pričom sa môžu sa odlišovať od skutočného vzhľadu produktu.
- Môže vám byť účtovaný správny poplatok, ak (a) je na základe vašej požiadavky privolaný technik a vo výrobku nie je závada (t.j. keď ste si neprečítali túto používateľskú príručku).
 - (b) prinesiete zariadenie do opravárenského strediska a produkt nevykazuje žiadnu chybu (t.j. v prípadoch, kde ste si neprečítali túto používateľskú príručku).
- Výšku daného správneho poplatku vám oznámime skôr, ako sa vykoná akákoľvek obhliadka v práci alebo domácnosti.

15 ŠPECIFIKÁCIE A PRÍRUČKA

Technické údaje

| | |
|---|--|
| Názov modelu | HW-N650 |
| USB | 5V/0,5A |
| Hmotnosť | 3,6 kg |
| Rozmery (Š x V x H) | 1100,0 x 59,0 x 100,0 mm |
| Rozsah prevádzkovej teploty | +5°C až +35°C |
| Rozsah prevádzkovej vlhkosti | 10 % ~ 75 % |
| ZOSILŇOVAČ Menovité výstupné napätie | 30W x 6 + 10W x 2 |
| Podporované formáty prehrávania | LPCM 2ch, Dolby Audio™ (podpora Dolby® Digital), DTS |
| VÝSTUPNÝ VÝKON BEZDRÔTOVÉHO ZARIADENIA Maximálny výkon vysielača BT Maximálny výkon vysielača SRD | 100 mW pri 2,4 GHz – 2,4835 GHz 25 mW pri 5,725 GHz – 5,825 GHz |

| | |
|---|--------------------------|
| Názov subwooferu | PS-WN30 |
| Hmotnosť | 7,0 kg |
| Rozmery (Š x V x H) | 215,0 x 384,5 x 304,0 mm |
| ZOSILŇOVAČ Menovité výstupné napätie | 160W |

| | |
|---|---|
| Celková spotreba energie v pohotovostnom režime (W) | 2,9W |
| Bluetooth Spôsob deaktivácie portov | Stlačte tlačidlo SOUND MODE a podržte ho viac ako 5 sekúnd na vypnutie funkcie napájania zariadenia Bluetooth (Bluetooth Power). |

POZNÁMKY

- Samsung Electronics Co., Ltd si vyhradzuje všetky práva na zmenu špecifikácií bez predchádzajúceho upozornenia.
- Hmotnosť a rozmery sú približné.

- Spoločnosť Samsung Electronics týmto vyhlasuje, že toto zariadenie vyhovuje smernici 2014/53/EÚ. Úplné znenie vyhlásenia o zhode EÚ je k dispozícii na tejto internetovej adrese: <http://www.samsung.com>, prejdite na položky Podpora > Vyhľadať podporu k produktom a zadajte názov modelu. Toto zariadenie možno prevádzkovať vo všetkých krajinách EÚ.



[Správna likvidácia batérií v tomto výrobku]

(Platí v krajinách so zavedeným separovaným zberom)

Toto označenie na batérii, príručke alebo balení hovorí, že batérie v tomto výrobku by sa po skončení ich životnosti nemali likvidovať spolu s ostatným domovým odpadom. V prípade takéhoto označenia chemické symboly Hg, Cd alebo Pb znamenajú, že batéria obsahuje ortuť, kadmium alebo olovo v množstve presahujúcom referenčné hodnoty smernice 2006/66/ES.

Pri nevhodnej likvidácii batérií môžu tieto látky poškodiť zdravie alebo životné prostredie.

Za účelom ochrany prírodných zdrojov a podpory opätovného použitia materiálu batérie likvidujte oddelene od iných typov odpadu a recyklujte ich prostredníctvom miestneho systému bezplatného zberu batérií.



**Správna likvidácia tohoto výrobku
(Elektrotechnický & elektronický odpad)**

(Platí v krajinách so zavedeným separovaným zberom)

Toto označenie na výrobku, príslušenstve alebo v sprievodnej brožúre hovorí, že po skončení životnosti by produkt ani jeho elektronické príslušenstvo (napr. nabíjačka, náhlavná súprava, USB kábel) nemali byť likvidované s ostatným domovým odpadom. Prípadnému poškodeniu životného prostredia alebo ľudského zdravia môžete predísť tým, že budete tieto výrobky oddeľovať od ostatného odpadu a vrátiť ich na recykláciu.

Používatelia v domácnostiach by pre podrobné informácie, ako ekologicky bezpečne naložiť s týmito výrobkami, mali kontaktovať buď predajcu, ktorý im ich predal, alebo príslušný úrad v mieste ich bydliska. Priemyselní používatelia by mali kontaktovať svojho dodávateľa a preveriť si podmienky kúpnej zmluvy. Tento výrobok a ani jeho elektronické príslušenstvo by nemali byť likvidované spolu s ostatným priemyselným odpadom.









Informácie o záväzkoch spoločnosti Samsung v oblasti ochrany životného prostredia a o regulačných povinnostiach pre špecifické produkty (napr. nariadenia REACH, WEEE, nariadenia pre batérie) nájdete na adrese: http://www.samsung.com/uk/aboutsamsung/samsungelectronics/corporatecitizenship/data_corner.html

VARNOSTNI PODATKI

VARNOSTNA OPOZORILA

ZARADI NEVARNOSTI ELEKTRIČNEGA UDARA NE ODPIRAJTE ZADNJEGA (HRBTNEGA) POKROVA.

NAPRAVA NIMA DELOV, KI BI JIH LAHKO POPRAVIL UPORABNIK. SERVIS NAJ OPRAVI USTREZNO USPOSOBLJENA OSEBA.

|  POZOR  NEVARNOST ELEKTRIČNEGA UDARA. NE ODPIRAJTE. | |
|---|--|
|  | Ta simbol označuje visoko napetost v notranjosti. Priti v kakršen koli stik s katerim koli delom v notranjosti naprave je nevarno. |
|  | Ta simbol označuje, da je izdelku priložena pomembna dokumentacija o njegovi uporabi in vzdrževanju. |
|  | Izdelek razreda II: Ta simbol označuje, da izdelek ne potrebuje varnostne povezave z električno ozemljitvijo. |
|  | Napetost izmeničnega toka: Ta simbol označuje, da je nazivna napetost s tem simbolom napetost izmeničnega toka. |
|  | Napetost enosmernega toka: Ta simbol označuje, da je nazivna napetost s tem simbolom napetost enosmernega toka. |
|  | Pozor, preberite navodila za uporabo: Ta simbol svetuje uporabniku, da si v uporabniškem priročniku prebere dodatne varnostne informacije. |

OPOZORILO

- Izpostavljanje naprave padavinam ali vlagi poveča nevarnost požara ali električnega udara.

POZOR

- ZA ZMANJŠANJE NEVARNOSTI ELEKTRIČNEGA UDARA VTIKAČ DO KONCA POTISNITE V VTIČNICO.
- Naprava naj bo vedno vključena v ozemljeno električno vtičnico.
- Če želite napravo izključiti iz električnega omrežja, izvlecite vtičač, katerega napajalni kabel naj bo prosto dostopen, iz vtičnice.
- Naprave ne izpostavljajte kapljanju ali pljuskom tekočine. Na napravo ne postavljajte predmetov, napolnjenih s tekočino, na primer vaz.
- Če želite napravo popolnoma izključiti, morate izvleči vtič iz električne vtičnice. Zato mora biti vtič vedno hitro in preprosto dostopen.

PREVIDNOSTNI UKREPI

1. Zagotovite, da je izmenični tok v vašem domu skladen z zahtevami, navedenimi na identifikacijski nalepki na spodnji strani izdelka. Napravo namestite na vodoravno in čvrsto podlago (pohišstvo) z ustreznim prostorom za prezračevanje 7–10 cm. Prezračevalne reže ne smejo biti pokrite. Naprave ne postavljajte na ojačevalnik ali drugo opremo, ki se segreva. Naprava je namenjena za neprekinjeno uporabo. Če želite napravo v popolnoma izklopiti, izvlecite vtič iz omrežne vtičnice. Napravo izklopite iz omrežne vtičnice, če je dlje časa ne boste uporabljali.
2. Med neurji vtičač izključite iz električne vtičnice. Zvišana napetost, ki jo povzroči strela, lahko poškoduje napravo.
3. Naprave ne izpostavljajte neposredni sončni svetlobi ali drugim virom toplote. To lahko povzroči pregrevanje in okvaro naprave.
4. Zaščitite napravo pred vlago (npr. vazami) in prekomerno toploto (npr. kaminom) ali napravami, ki ustvarjajo močno elektromagnetno valovanje. Če pride do okvare naprave, napajalni kabel izključite iz vtičnice. Naprava ni primerna za industrijsko rabo. Izdelek uporabljajte le za osebno uporabo. Če napravo ali ploščo hranite v hladnem prostoru, lahko pride do kondenzacije. Če napravo prevažate v zimskem času, pred uporabo počakajte približno 2 uri, da se segreje na sobno temperaturo.

5. Baterije, ki se uporabljajo skupaj s tem izdelkom, vsebujejo okolju nevarne kemikalije. Baterij ne zavržite skupaj z ostalimi gospodinjstskimi odpadki. Baterij ne odvrzite v ogenj. Baterij ne vežite kratko in jih ne razstavljajte ali pregrevajte. Če baterija ni pravilno zamenjana, obstaja nevarnost eksplozije. Zamenjajte jo samo z baterijo iste ali enakovredne vrste.

O TEM PRIROČNIKU

Uporabniški priročnik ima dva dela: ta preprosti papirnati UPORABNIŠKI PRIROČNIK in podrobni POPOLNI PRIROČNIK, ki ga lahko prenesete.



UPORABNIŠKI PRIROČNIK

Ta priročnik si oglejte za varnostna navodila, namestitev izdelka, dele, povezave in specifikacije izdelka.



POPOLNI PRIROČNIK

Do POPOLNI PRIROČNIK lahko dostopate na Samsungovem spletnem središču za podporo strankam, tako da optično preberete kodo QR. Če si priročnik želite ogledati v računalniku ali mobilni napravi, ga s Samsungovega spletnega mesta prenesite v obliki dokumenta. (<http://www.samsung.com/support>)

Oblika in specifikacije se lahko spremenijo brez predhodnega opozorila.

VSEBINA

| | | |
|-----------|---|-----------|
| 01 | Preverjanje komponent | 2 |
| | Vstavljanje baterij pred uporabo daljinskega upravljalnika (2 bateriji AA) | 2 |
| 02 | Pregled izdelka | 3 |
| | Sprednja plošča/desna plošča zvočnika Soundbar | 3 |
| | Spodnja plošča zvočnika Soundbar | 4 |
| 03 | Povezovanje zvočnika Soundbar | 5 |
| | Priključitev v električno napajanje | 5 |
| | Povezovanje zvočnika Soundbar z globokotonskim zvočnikom | 6 |
| | – Samodejna povezava med globokotonskim zvočnikom in zvočnikom Soundbar | 6 |
| | – Ročno povežite globokotonski zvočnik, če samodejna povezava ni uspešna | 7 |
| | Povezovanje zvočnika SWA-8500S z zvočnikom Soundbar (naprodaj ločeno) | 8 |
| 04 | Povezava s televizorjem | 10 |
| | Metoda 1. Povezava s kablom | 10 |
| | – Povezovanje z optičnim kablom | 10 |
| | – Povezovanje televizorja s kablom HDMI | 11 |
| | Metoda 2. Brežžično povezovanje | 12 |
| | – Povezovanje televizorja prek funkcije Bluetooth | 12 |
| 05 | Povezovanje zunanje naprave | 14 |
| | Povezovanje z optičnim ali analognim zvočnim (AUX) kablom | 14 |
| | Povezovanje s kablom HDMI | 15 |
| 06 | Povezovanje naprave za shranjevanje USB | 16 |

| | | |
|-----------|--|-----------|
| 07 | Povezovanje mobilne naprave | 18 |
| | Povezovanje prek vmesnika Bluetooth | 18 |
| | Uporaba Samsungove aplikacije Audio Remote | 21 |
| | – Namestitev Samsungove aplikacije Audio Remote | 21 |
| | – Lansiranje Samsungove aplikacije Audio Remote | 21 |
| 08 | Uporaba daljinskega upravljalnika | 22 |
| | Kako uporabljati daljinski upravljalnik | 22 |
| | Prilagajanje glasnosti zvočnika Soundbar z daljinskim upravljalnikom televizorja | 25 |
| | Uporaba skritih gumbov (gumbov z več kot eno funkcijo) | 26 |
| | Izhodne specifikacije za različne načine zvočnega učinka | 26 |
| 09 | Namestitev stenskega nosilca | 27 |
| | Previdnostni ukrepi pri namestitvi | 27 |
| | Komponente stenskega nosilca | 27 |
| 10 | Posodobitev programske opreme | 29 |
| | Postopek posodobitve | 30 |
| | Če se sporočilo UPDATE ne pojavi | 30 |
| 11 | Odpravljanje napak | 31 |
| 12 | Licenca | 32 |
| 13 | Obvestilo o odprtokodnih licencah | 32 |
| 14 | Pomembno obvestilo o servisiranju | 32 |
| 15 | Specifikacije in vodnik | 33 |
| | Tehnične lastnosti | 33 |

01 PREVERJANJE KOMPONENT

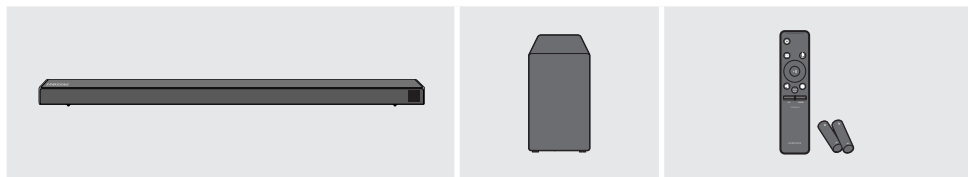

Glavna enota zvočnika Soundbar

Globokotonski zvočnik

Daljinski upravljalnik/Baterije

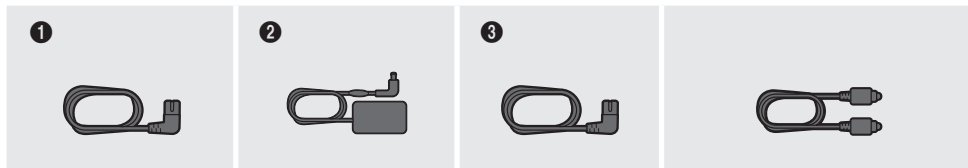

1
Napajalni kabel
(Globokotonski zvočnik)

2
Napetostni pretvornik AC/DC
(Glavna enota)

3
Napajalni kabel
(Napetostni pretvornik AC/DC)

4
Optični kabel

- Za več informacij o električnem napajanju in porabi električne energije si oglejte oznako na izdelku. (Oznaka : Spodnji del Glavne enote Zvočnika Soundbar)
- Koraki za električno priključitev so označeni (1, 2, 3). Za več informacij o električnih priključkih si oglejte stran 5.
- Za dele za namestitvev zvočnika Soundbar na steno si oglejte stran 27.
- Za nakup dodatnih delov ali izbirnih kablov se obrnite na Samsungov servisni center ali podporo za stranke.
- Pripomočki se lahko na videz nekoliko razlikujejo od zgoraj prikazanih.

Vstavljanje baterij pred uporabo daljinskega upravljalnika (2 bateriji AA)

Pokrov baterije potisnite v smeri puščice, dokler ga v celoti ne odstranite. Vstavite 2 bateriji AA (1,5V), tako da sta njuni polariteti pravilno usmerjeni. Pokrov baterije potisnite nazaj na mesto.

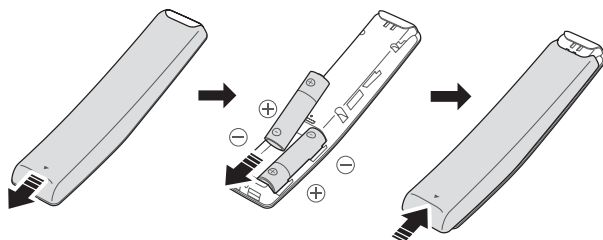

02 PREGLED IZDELKA

Sprednja plošča/desna plošča zvočnika Soundbar

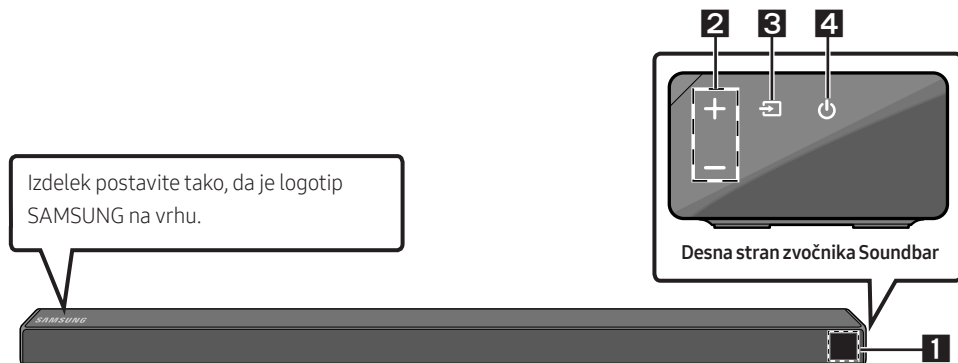

1

Zaslon

Prikazuje stanje izdelka in trenutni način.

2

Gumb +/- (Glasnost)

Prilagodi glasnost.

- Ko je glasnost prilagojena, se stopnja glasnosti prikaže na sprednjem zaslonu zvočnika Soundbar.

3

Gumb (Vir)

Izbere vhodni način vira.

| Vhodni način | Zaslon |
|------------------------|-------------------------------------|
| Optični digitalni vhod | D.IN |
| Vhod ARC (HDMI OUT) | D.IN → TV ARC (samodejna pretvorba) |
| Vhod AUX | AUX |
| Vhod HDMI | HDMI |
| Način BLUETOOTH | BT |
| Način USB | USB |

- Za vklop načina »BT PAIRING« spremenite v način »BT« in pridržite gumb  (Vir) za več kot 5 sekund.

4

Gumb (Vklop)

Izdelek vklopi in izklopi.

- Ko priklopite napajalni kabel, bo tipka za vklop začela delovati v 4 do 6 sekundah.
- Ko boste vklopili enoto, se bo zvok začel oddajati s 4-5-sekundnim zamikom.
- Če želite poslušati samo zvok z zapisa Soundbar, morate izključiti zvočnike televizorja v meniju za avdio nastavitve vašega TV-ja. Za več informacij glejte uporabniški priročnik, ki je bil priložen vašemu televizorju.

Spodnja plošča zvočnika Soundbar

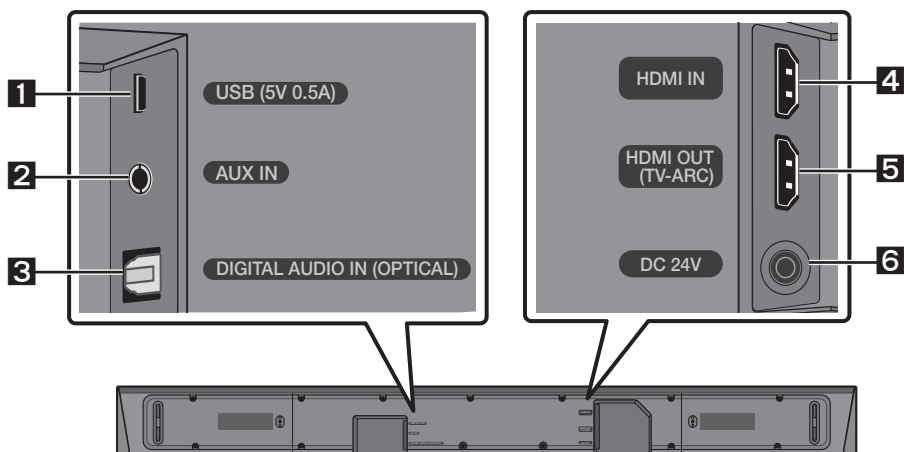

| | |
|----------|---|
| 1 | USB (5V 0.5A) Tukaj povežite napravo USB za predvajanje glasbenih datotek v napravi USB prek zvočnika Soundbar. |
| 2 | AUX IN Povežite se z analognim izhodom zunanje naprave. |
| 3 | DIGITAL AUDIO IN (OPTICAL) Povežite z digitalnim (optičnim) izhodom zunanje naprave. |
| 4 | HDMI IN Hkrati vnaša digitalne video in zvočne signale s kablom HDMI. Povežite z izhodom HDMI zunanje naprave. |
| 5 | HDMI OUT (TV-ARC) Povežite s priključkom HDMI (ARC) v televizorju. |
| 6 | DC 24V (Vhodno napajanje) Povežite napetostni pretvornik. |

- Če želite kabel napajalnika za enosmerni/izmenični tok izključiti iz stenske vtičnice, izvlecite priključek. Ne vlecite kabla.
- Te enote ali drugih delov ne priključujte v vtičnico z izmeničnim tokom, dokler vse povezave med deli niso končane.

03 POVEZOVANJE ZVOČNIKA SOUNDBAR

Priključitev v električno napajanje

Uporabite napajalne komponente (1, 2, 3), da globokotonski zvočnik in zvočnik Soundbar priključite na električno napajanje v naslednjem vrstnem redu:

- 1 Napajalni kabel priključite v globokotonski zvočnik.
- 2 Izhodni napajalni kabel priključite v napetostni pretvornik in nato v zvočnik Soundbar.
- 3 Napajalni kabel priključite v vtičnico.

Oglejte si spodnje slike.

- Za več informacij o potrebni električni energiji in porabi električne energije si oglejte oznako na izdelku. (Oznaka: Spodnji del glavne enote zvočnika Soundbar)

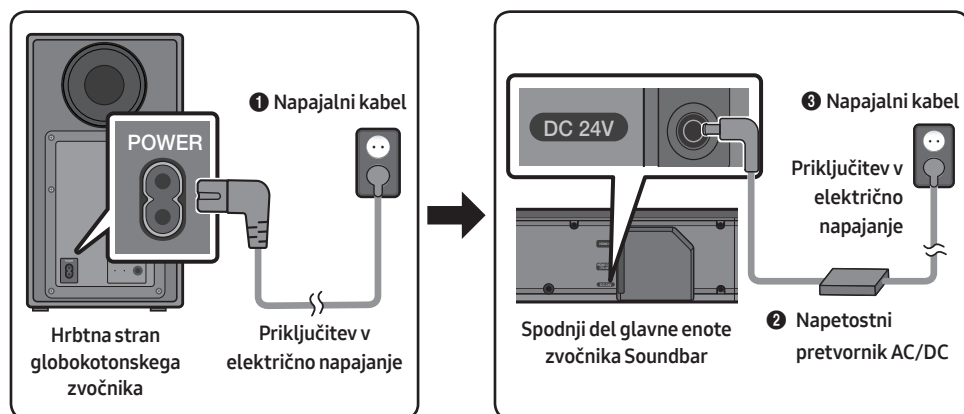

- Napetostni pretvornik AC/DC postavite ravno na mizo ali tla. Če napetostni pretvornik AC/DC postavite tako, da je z napajalnim kablom obrnjen navzgor, lahko voda ali drugi predmeti vstopijo v pretvornik in povzročijo njegovo nepravilno delovanje.

Povezovanje zvočnika Soundbar z globokotonskim zvočnikom

Ko je globokotonski zvočnik povezan, lahko uživate v bogatem basu.

Samodejna povezava med globokotonskim zvočnikom in zvočnikom Soundbar

Ko priključite napajalna kablja v zvočnik Soundbar in globokotonski zvočnik in ju vklopite, se bo globokotonski zvočnik samodejno povezal z zvočnikom Soundbar.

- Ko je samodejno povezovanje končano, modri kazalniki na hrbtni strani globokotonskega zvočnika zasvetijo.

Lučke kazalnikov LED na hrbtni strani globokotonskega zvočnika

| Kazalnik LED | Stanje | Opis | Rešitev |
|----------------|--------|---|--|
| Modra | Sveti | Uspešno povezan (običajno delovanje) | - |
| | Utripa | Vzpostavljanje povezave | Preverite, ali je napajalni kabel do glavne enote zvočnika Soundbar pravilno priključen, ali počakajte približno 5 minut. Če utripanje ne preneha, poskusite globokotonski zvočnik ročno povezati. Oglejte si stran 7. |
| Rdeča | Sveti | V pripravljenosti (glavna enota zvočnika Soundbar je izklopljena) | Preverite, ali je napajalni kabel do glavne enote zvočnika Soundbar pravilno priključen. |
| | | Povezava ni bila uspešna | Povežite znova. Oglejte si navodila za ročno povezovanje na strani 7. |
| Rdeča in modra | Utripa | Napaka | V priročniku si oglejte podatke za stik s Samsungovim servisnim centrom. |

Ročno povežite globokotonski zvočnik, če samodejna povezava ni uspešna

Pred ročnim povezovanjem izvedite spodnji postopek:

- Preverite, ali sta napajalna kabla za zvočnik Soundbar in globokotonski zvočnik pravilno priključena.
 - Preverite, ali je zvočnik Soundbar vklopljen.
1. Na hrbtni strani globokotonskega zvočnika za najmanj 5 sekund pritisnite in pridržite gumb **ID SET**.
 - Rdeči kazalnik na hrbtni strani globokotonskega zvočnika ugasne in utripne modri kazalnik.

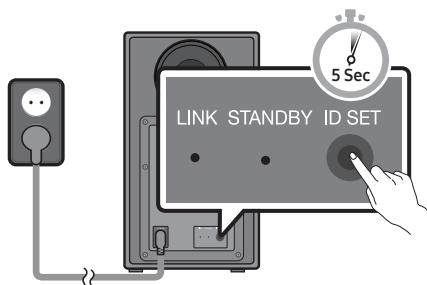

Hrbtna stran globokotonskega zvočnika

2. Gumb **Gor** na dnu daljinskem upravljalniku pridržite za najmanj 5 sekund.
 - Na zaslonu zvočnika Soundbar se za trenutek pojavi sporočilo **ID SET**, nato izgine.
 - Zvočnik Soundbar se bo samodejno vklopil, ko je nastavev **ID SET** končana.

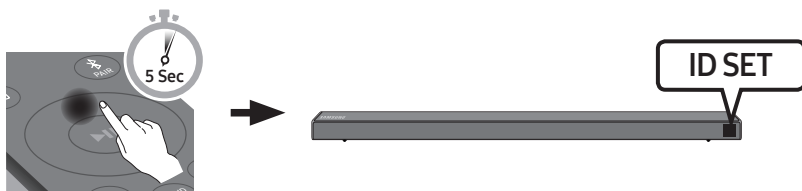

3. Preverite, ali kazalnik LINK LED sveti modro (povezava končana).

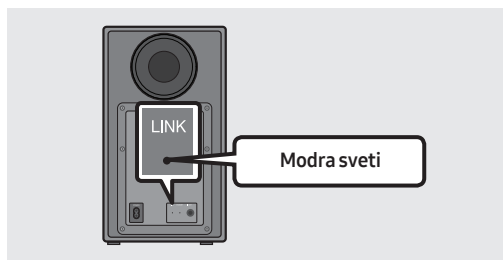

Kazalnik LINK LED preneha utripati in sveti modro, ko je vzpostavljena povezava med zvočnikom Soundbar in brezžičnim globokotonskim zvočnikom.

OPOMBE

- Napajalnega kabla izdelka ali televizorja ne priključite v stensko vtičnico, dokler vse povezave med deli niso končane.
- Preden izdelek premaknete ali namestite, izklopite napajanje in izvlecite napajalni kabel.
- Če je glavna enota izklopljena, bo brezžični globokotonski zvočnik preklopil v stanje pripravljenosti, lučka STANDBY na zadnjem delu pa bo nekaj krat utripnila modro in nato zasvetila rdeče.
- Če v bližini zvočnika Soundbar uporabljate napravo, ki uporablja enako frekvenco (5,8GHz) kot zvočnik Soundbar, lahko motnje povzročijo prekinitev zvoka.
- Največja razdalja prenosa brezžičnega signala glavne enote je približno 10 metrov, vendar se lahko razlikuje glede na delovno okolje. Če je med glavno enoto in brezžičnim globokotonskim zvočnikom stena iz jekla in betona ali kovinska stena, sistem morda sploh ne bo deloval, saj brezžični signal ne more prodreti skozi kovino.

VARNOSTNI UKREPI

- Brezžične sprejemne antene so vgrajene v brezžični globokotonski zvočnik. Enot ne hranite v bližini vode in vlage.
- Za optimalno delovanje zvoka poskrbite, da je območje okrog brezžičnega globokotonskega zvočnika in modula za brezžični sprejemnik (na prodaj ločeno) brez ovir.

Povezovanje zvočnika SWA-8500S z zvočnikom Soundbar (naprodaj ločeno)

Nadgradite na resnično brezžičen prostorski zvok s Samsungovim kompletom z brezžičnim zadnjim zvočnikom (SWA-8500S) in zvočnikom Soundbar (naprodaj ločeno).

1. Povežite modul za brezžični sprejemnik z 2 zvočnikoma za prostorski zvok.
 - Kabli za zvočnike so označeni z barvami.

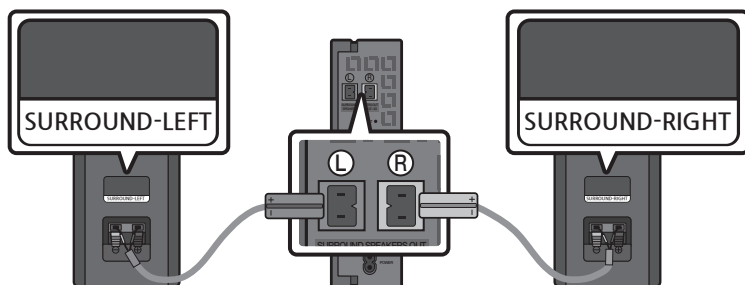

2. Po priključitvi v električno napajanje preverite stanje pripravljenosti modula za brezžični sprejemnik.
- Kazalnik LINK LED (modra lučka LED) na modulu za brezžični sprejemnik utripa. Če kazalnik LED ne zasveti, gumb **ID SET** na zadnji strani modula za brezžični sprejemnik s konico pisala pritisčajte od 5 do 6 sekund, dokler kazalnik LINK LED ne začne utripati (modro). Za več informacij o kazalniku LED si oglejte uporabniški priročnik SWA-8500S.

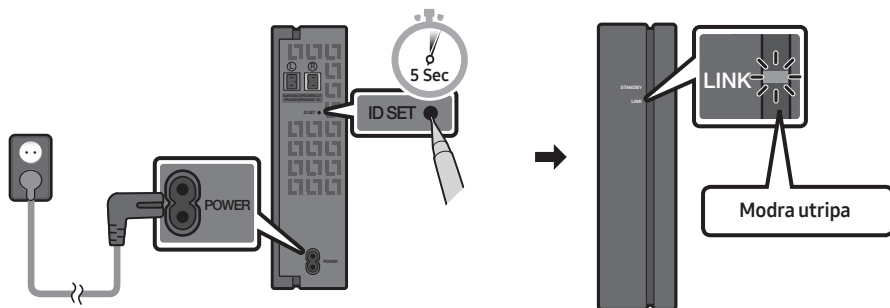

3. Gumb **Gor** na dnu daljinskem upravljalniku pridržite za najmanj 5 sekund.

- Na zaslonu zvočnika Soundbar se za trenutek pojavi sporočilo **ID SET**, nato izgine.
- Zvočnik Soundbar se bo samodejno vklopil, ko je nastavev **ID SET** končana.

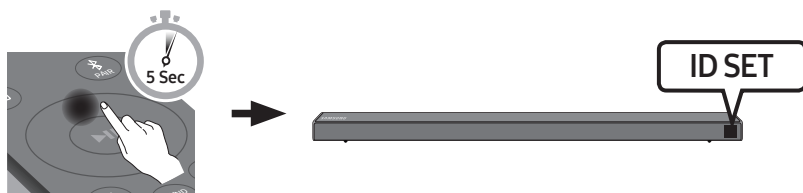

⚠ POZOR

- Če je zvočnik Soundbar med povezovanjem z zvočnikom SWA-8500S predvajal glasbo, boste morda med povezovanjem v globokotonskem zvočniku slišali zatikanje.

4. Preverite, ali kazalnik LINK LED sveti modro (povezava končana).

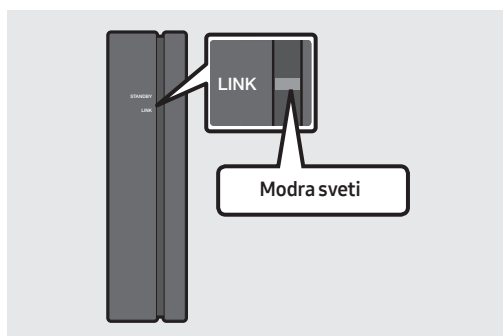

Kazalnik LINK LED preneha utripati in sveti modro, ko je vzpostavljena povezava med zvočnikom Soundbar in modulom za brezžični sprejemnik.

5. Če zvočnik SWA-8500S ni povezan, ponovite postopek od 2. koraka naprej.

04 POVEZAVA S TELEVIZORJEM

Poslušajte zvok televizorja iz zvočnika Soundbar prek žične ali brezžične povezave.

- Ko je zvočnik Soundbar povezan z izbranimi televizorji Samsung, ga lahko upravljate s televizijskim daljinskim upravljalnikom.
 - Ta funkcija je podprta za pametne televizorje Samsung, izdane leta 2017 ali pozneje, ki pri povezavi zvočnika Soundbar s televizorjem prek optičnega kabla podpirajo funkcijo Bluetooth.
 - Ta funkcija omogoča tudi uporabo televizijskega menija za prilagoditev zvočnega polja in številnih nastavitev, kot sta glasnost in izklop zvoka.

Metoda 1. Povezava s kablom

Če pri oddajanju signalov Dolby Digital v televizorju uporabljate nastavev PCM za »Digitalna izhodna oblika zvoka«, priporočamo spremembo nastavitve v Dolby Digital. Ko spremenite nastavev, lahko izkusite boljšo kakovost zvoka. (Meni se lahko razlikuje, odvisno od proizvajalca televizorja.)

Povezovanje z optičnim kablom

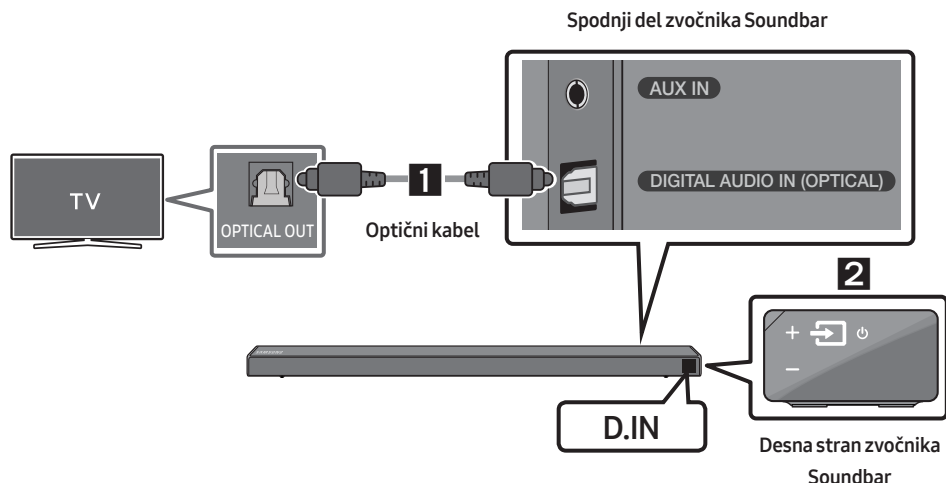

1. Z digitalnim optičnim kablom vtič **DIGITAL AUDIO IN (OPTICAL)** na zvočniku Soundbar povežite z vtičem OPTICAL OUT na televizorju.
2. Pritisnite gumb  (**Vir**) na desni plošči ali daljinskem upravljalniku, nato izberite način »**D.IN**«.

Auto Power Link

Ko vklopite televizor, funkcija Auto Power Link samodejno vklopi zvočnik Soundbar.

1. Zvočnik Soundbar in televizor povežite z digitalnim optičnim kablom.
2. Pritisnite gumb **Levo** na daljinskem upravljalniku (modra točka na desni sliki) in ga pridržite 5 sekund, da vklopite ali izklopite funkcijo Auto Power Link.
 - Funkcija Auto Power Link je privzeto nastavljena na ON. (Če želite to funkcijo izklopiti, pritisnite gumb **Levo** na daljinskem upravljalniku za 5 sekund.)
 - Odvisno od povezane naprave funkcija Auto Power Link morda ne bo delovala.
 - Ta funkcija je na voljo samo v načinu »D.IN«.



Povezovanje televizorja s kablom HDMI

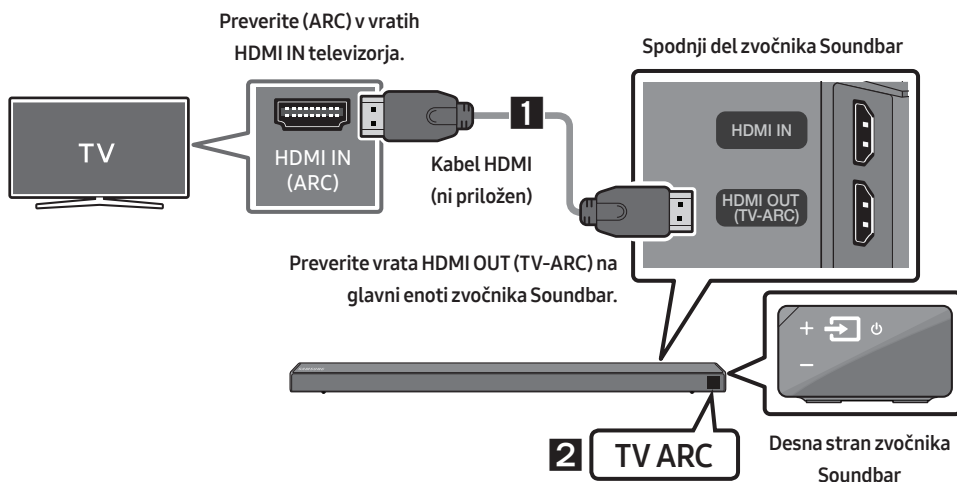

1. Ko sta zvočnik Soundbar in televizor vklopljena, priključite kabel HDMI (ni priložen), kot je prikazano na skici.
2. Na zaslonu glavne enote zvočnika Soundbar se pojavi napis »TV ARC« in zvočnik Soundbar predvaja televizijski zvok
 - Če televizijski zvok ni slišen, pritisnite gumb  (**Vir**) na daljinskem upravljalniku ali desni strani zvočnika Soundbar, da preklopite v način »D.IN«. Na zaslonu se zaporedno pojavita »D.IN« in »TV ARC« in televizijski zvok se začne predvajati.

- Če se na zaslonu glavne enote zvočnika Soundbar ne izpiše »**TV ARC**«, preverite, ali je kabel HDMI (ni priložen) povezan z ustreznimi vrati.
- Če želite spremeniti glasnost zvočnika Soundbar, uporabite gumbe za glasnost na daljinskem upravljalniku televizorja.

OPOMBE

- HDMI je vmesnik, ki omogoča digitalni prenos video in avdio podatkov prek enega samega priključka.
- Če ima televizor priključek ARC, kabel HDMI priključite v vhod HDMI IN (ARC).
- Priporočamo vam, da po možnosti uporabite brezžični kabel HDMI. Če uporabite žično povezavo HDMI, izberite kabel s premerom manj kot 14 mm.
- Funkcija Anynet+ mora biti vklopljena.
- Ta funkcija ni na voljo, če kabel HDMI ne podpira funkcije ARC.

Metoda 2. Brezžično povezovanje

Povezovanje televizorja prek funkcije Bluetooth

Ko je televizor povezan prek povezave Bluetooth, lahko slišite stereo zvok brez neprijetnosti s kablji.

- Naenkrat lahko povežete samo en televizor.

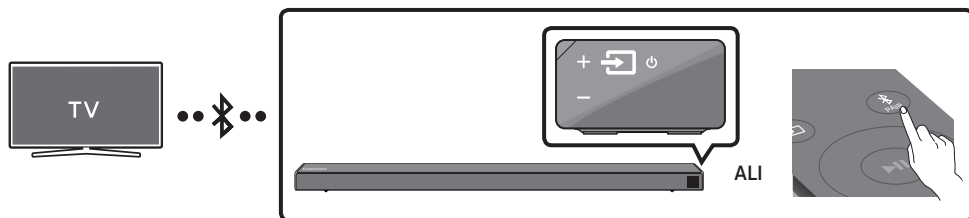

Osnovna povezava

1. Na daljinskem upravljalniku pritisnite gumb **PAIR**, da preklopite v način »**BT PAIRING**«.

(ALI) a. Pritisnite gumb (**Vir**) na plošči na desni strani in izberite »**BT**«.

»**BT**« spremenite v »**BT READY**«.

- b. Ko se pojavi sporočilo »**BT READY**«, pritisnite gumb (**Vir**) na plošči na desni strani zvočnika Soundbar in ga pridržite več kot 5 sekund, da se pojavi sporočilo »**BT PAIRING**«.

2. V televizorju izberite način Bluetooth. (Za več informacij si oglejte priročnik za televizor.)

3. Na seznamu televizijskega zaslona izberite »**[AV] Samsung Soundbar Nxxx N-Series**«.

Razpoložljiv zvočnik Soundbar je na seznamu naprav Bluetooth v televizorju naveden z »**Need Pairing**« ali »**Paired**«. Če se želite povezati z zvočnikom Soundbar, izberite sporočilo in vzpostavite povezavo.

- Ko se televizor poveže, se na sprednjem zaslonu zvočnika Soundbar pojavi [**Ime televizorja**] → »**BT**«.

4. Zdaj lahko televizijski zvok slišite iz zvočnika Soundbar.

Če se naprava ne poveže

- Če se na seznamu pojavi predhodna povezava z zvočnikom Soundbar (npr. »[AV] Samsung Soundbar Nxxx N-Series«), jo izbrišite.
- Nato ponovite postopek od 1. do 3. koraka.

OPOMBA



- Ko zvočnik Soundbar prvič povežete s televizorjem, uporabite način »BT READY«, da se znova povežete.

Prekinjanje povezave med zvočnikom Soundbar in televizorjem

Pritisnite gumb  (Vir) na plošči na desni strani ali daljinskem upravljalniku in preklopite v kateri koli način razen »BT«.

- Prekinitev povezave traja, ker mora televizor prejeti odziv iz zvočnika Soundbar. (Čas se lahko razlikuje, odvisno od modela televizorja.)
- Če želite preklicati samodejno povezovanje Bluetooth med zvočnikom Soundbar in televizorjem, pritisnite gumb ►II (Predvajanje/Začasna ustavitev) na daljinskem upravljalniku in ga pridržite 5 sekund, ko je zvočnik Soundbar v stanju »BT READY«. (Preklop med Vklon → Izklon)

Kakšna je razlika med BT READY in BT PAIRING?

- **BT READY** : V tem načinu lahko iščete predhodno povezane televizorje ali zvočnik Soundbar povežete s predhodno povezano mobilno napravo.
- **BT PAIRING** : V tem načinu lahko povežete novo napravo z zvočnikom Soundbar. (Pritisnite gumb  PAIR na daljinskem upravljalniku ali pritisnite in pridržite gumb  (Vir) na desni strani zvočnika Soundbar za več kot 5 sekund, ko je zvočnik Soundbar v načinu »BT«.)

OPOMBE

- Če ste ob povezovanju naprave Bluetooth pozvani za vnos kode PIN, vnesite <0000>.
- V načinu povezave Bluetooth bo povezava Bluetooth prekinjena, če bo razdalja med enoto Soundbar in napravo Bluetooth večja od 10 m.
- Zvočnik Soundbar se samodejno izklopi po 5 minutah v stanju pripravljenosti.
- Zvočnik Soundbar iskanja Bluetooth ali povezovanja ne bo izvedel pravilno v naslednjih primerih:
 - Če je okrog zvočnika Soundbar močno električno polje.
 - Če je z zvočnikom Soundbar hkrati povezanih več naprav Bluetooth.
 - Če je naprava Bluetooth izklopljena, ni na mestu ali ne deluje pravilno.
- Elektronske naprave lahko povzročijo radijske motnje. Naprav, ki proizvajajo elektromagnetne valove, ne postavljajte v bližino glavne enote zvočnika Soundbar (denimo mikrovalovnih pečic, naprav za brezžično omrežje LAN itd.).

05 POVEZOVANJE ZUNANJE NAPRAVE

Če želite predvajati zvok zunanje naprave prek zvočnika Soundbar, povežite zunanjo napravo prek žičnega ali brezžičnega omrežja.

Povezovanje z optičnim ali analognim zvočnim (AUX) kablom

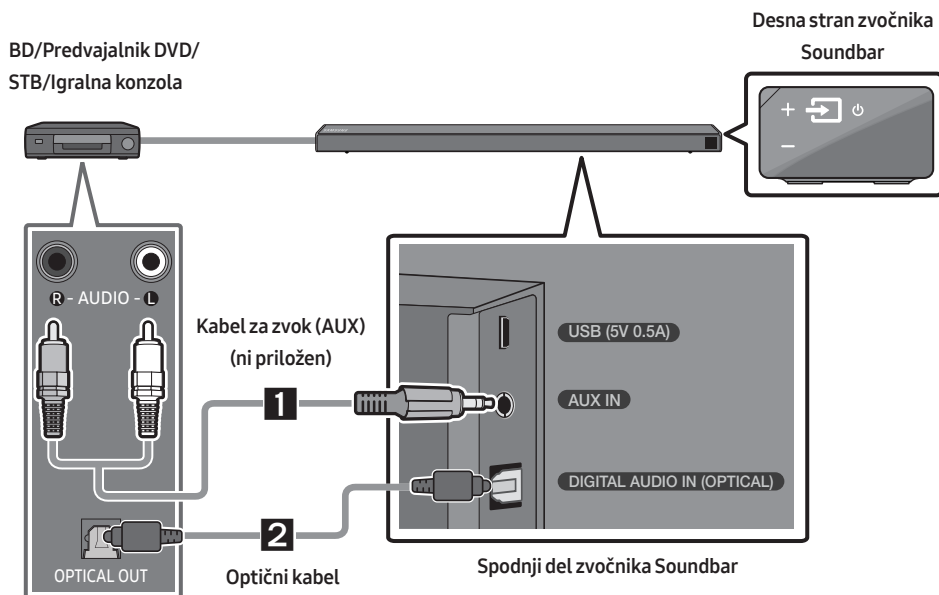

1 Kabla za zvok (AUX)

- 1 Vhod **AUX IN** (zvok) na glavni enoti s kablom za zvok povežite s priključkom AUDIO OUT na vhodni napravi.
- 2 Izberite način »AUX«, tako da na desni plošči ali daljinskem upravljalniku pritisnete gumb  (Vir).

2 Optični kabel

- 1 Vhod **DIGITAL AUDIO IN (OPTICAL)** na glavni enoti z digitalnim optičnim kablom povežite z vtičem OPTICAL OUT na vhodni napravi.
- 2 Izberite način »D.IN«, tako da na desni plošči ali daljinskem upravljalniku pritisnete gumb  (Vir).

Povezovanje s kablom HDMI

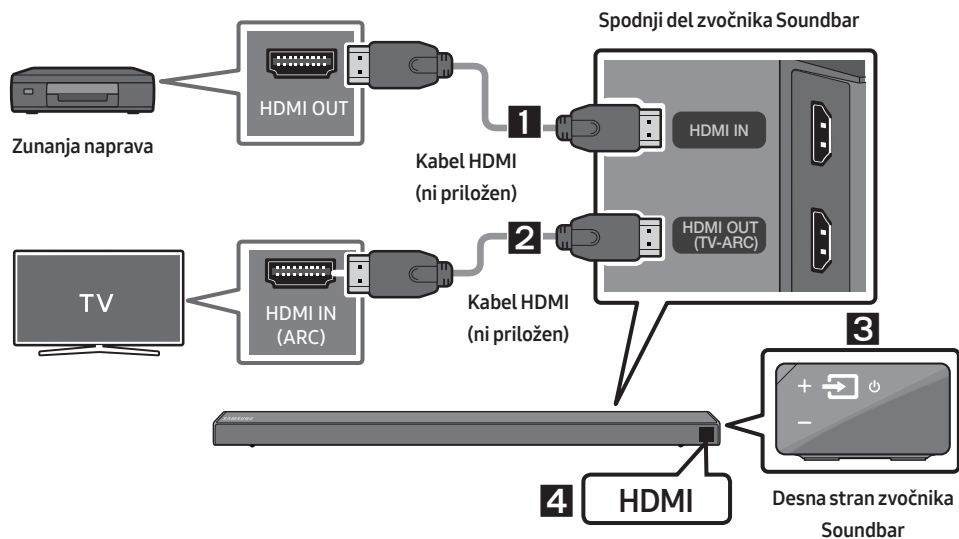

1. Kabel HDMI (ni priložen) v vtiču **HDMI IN** na zadnji strani izdelka povežite z vtičem HDMI OUT v digitalni napravi.
2. Kabel HDMI (ni priložen) v vtiču **HDMI OUT (TV-ARC)** na zadnji strani izdelka povežite s priključkom HDMI IN v televizorju.
3. Pritisnite gumb  (**Vir**) na plošči na desni strani ali daljinskem upravljalniku in izberite način »HDMI«.
4. Način »HDMI« je prikazan na zaslonu zvočnika Soundbar in zvok se predvaja.

06 POVEZOVANJE NAPRAVE ZA SHRANJEVANJE USB

V zvočniku Soundbar lahko predvajate glasbene datoteke iz naprave za shranjevanje.

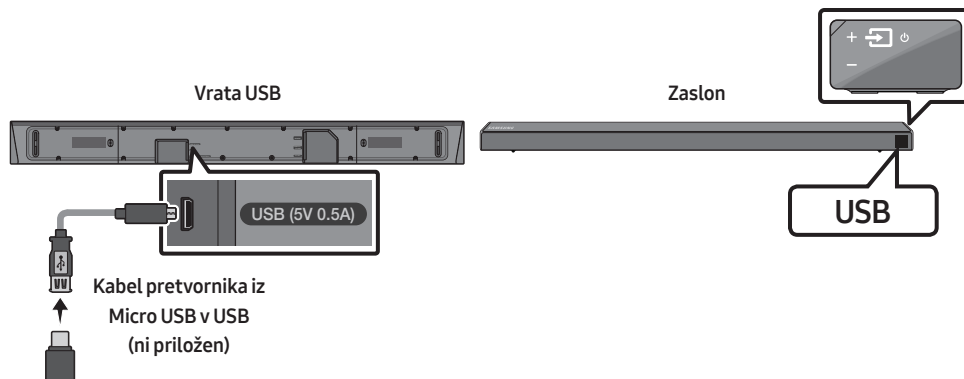

1. Kabel pretvornika iz Micro USB v USB povežite z moškim priključkom USB 2.0 Micro USB (vrsta B) na enem koncu, standardni ženski vtič 2.0 USB (vrsta A) na drugem koncu pa z vtičem Micro USB na zvočniku Soundbar.
 - Kabel pretvornika iz Micro USB v USB je na prodaj ločeno. Za nakup se obrnite na Samsungov servisni center ali podporo za stranke.
2. Napravo USB povežite z ženskim koncem kabla pretvornika.
3. Pritisnite gumb  (**Vir**) na plošči na desni strani ali daljinskem upravljalniku in izberite način »USB«.
4. Na zaslonu se pojavi »USB«.
5. Prek zvočnika Soundbar predvajate glasbene datoteke iz naprave za shranjevanje.
 - Zvočnik Soundbar se samodejno izklopi (Auto Power Off), če več kot 5 minut ni povezana nobena naprava USB.

Seznam združljivosti

| Končnica | Kodek | Hitrost vzorčenja | Bitna hitrost |
|----------|------------------------|-------------------|--|
| *.mp3 | MPEG 1 Layer2 | 16 KHz ~ 48 KHz | 80 ~ 320 kb/s |
| | MPEG 1 Layer3 | 16 KHz ~ 48 KHz | 80 ~ 320 kb/s |
| | MPEG 2 Layer3 | 16 KHz ~ 48 KHz | 80 ~ 320 kb/s |
| | MPEG 2.5 Layer3 | 16 KHz ~ 48 KHz | 80 ~ 320 kb/s |
| *.wma | Wave_Format_MSAudio1 | 16 KHz ~ 48 KHz | 56 ~ 128 kb/s |
| | Wave_Format_MSAudio2 | 16 KHz ~ 48 KHz | 56 ~ 128 kb/s |
| *.aac | AAC | 16 KHz ~ 96 KHz | 48 ~ 320 kb/s |
| | AAC-LC | 16 KHz ~ 96 KHz | 128 ~ 192 kb/s 5.1-kanalni 320 kb/s |
| | HE-AAC | 24 KHz ~ 96 KHz | 48 ~ 64 kb/s 5.1-kanalni 160 kb/s |
| *.wav | - | 16 KHz ~ 48 KHz | do 3000 kb/s |
| *.ogg | OGG 1.1.0 | 16 KHz ~ 48 KHz | 50 ~ 500 kb/s |
| *.flac | FLAC 1.1.0, FLAC 1.2.1 | 16 KHz ~ 96 KHz | do 3000 kb/s |

- Če imate v napravi USB shranjenih preveč map in datotek, lahko traja nekaj časa, da zvočnik Soundbar dostopi do datotek in jih predvaja.

07 POVEZOVANJE MOBILNE NAPRAVE

Povezovanje prek vmesnika Bluetooth

Ko je mobilna naprava povezana prek vmesnika Bluetooth, lahko slišite stereo zvok brez neprijetnosti s kabli.

- Naenkrat lahko povežete največ eno napravo Bluetooth.

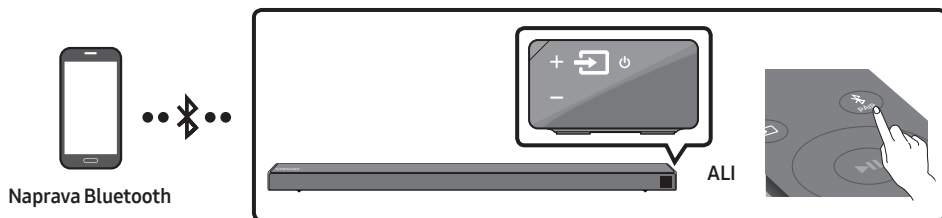

Osnovna povezava

1. Na daljinskem upravljalniku pritisnite gumb **PAIR**, da preklopite v način **»BT PAIRING«**.

(ALI) a. Pritisnite gumb **(Vir)** na plošči na desni strani in izberite **»BT«**.

»BT« spremenite v **»BT READY«**.

- b. Ko se pojavi sporočilo **»BT READY«**, pritisnite gumb **(Vir)** na plošči na desni strani zvočnika Soundbar in ga pridržite več kot 5 sekund, da se pojavi sporočilo **»BT PAIRING«**.

2. Na seznamu izberite **»[AV] Samsung Soundbar Nxxx N-Series«**.

- Ko je zvočnik Soundbar povezan z napravo Bluetooth, se na sprednjem zaslonu pojavi **[Ime naprave Bluetooth] → »BT«**.

3. S povezavo prek vmesnika Bluetooth predvajajte glasbene datoteke iz naprave prek zvočnika Soundbar.

Če se naprava ne poveže

- Če se na seznamu pojavi predhodna povezava z zvočnikom Soundbar (npr. **»[AV] Samsung Soundbar Nxxx N-Series«**), jo izbrišite.
- Nato ponovite postopek od 1. do 2. koraka.

OPOMBA

- Ko zvočnik Soundbar prvič povežete s mobilna naprava, uporabite način **»BT READY«**, da se znova povežete.

Kakšna je razlika med BT READY in BT PAIRING?

- **BT READY** : V tem načinu lahko iščete predhodno povezane televizorje ali zvočnik Soundbar povežete s predhodno povezano mobilno napravo.
- **BT PAIRING** : V tem načinu lahko povežete novo napravo z zvočnikom Soundbar. (Pritisnite gumb **PAIR** na daljinskem upravljalniku ali pritisnite in pridržite gumb  (**Vir**) na desni strani zvočnika Soundbar za več kot 5 sekund, ko je zvočnik Soundbar v načinu »BT«.)

OPOMBE

- Če ste ob povezovanju naprave Bluetooth pozvani za vnos kode PIN, vnesite <0000>.
- V načinu povezave Bluetooth bo povezava Bluetooth prekinjena, če bo razdalja med enoto Soundbar in napravo Bluetooth večja od 10 m.
- Zvočnik Soundbar se samodejno izklopi po 5 minutah v stanju pripravljenosti.
- Zvočnik Soundbar iskanja Bluetooth ali povezovanja ne bo izvedel pravilno v naslednjih primerih:
 - Če je okrog zvočnika Soundbar močno električno polje.
 - Če je z zvočnikom Soundbar hkrati povezanih več naprav Bluetooth.
 - Če je naprava Bluetooth izklopljena, ni na mestu ali ne deluje pravilno.
- Elektronske naprave lahko povzročijo radijske motnje. Naprav, ki proizvajajo elektromagnetne valove, ne postavljajte v bližino glavne enote zvočnika Soundbar (denimo mikrovalovnih pečic, naprav za brezžično omrežje LAN itd.).
- Zvočnik Soundbar podpira podatke SBC (44,1 kHz, 48 kHz).
- Povezavo lahko vzpostavite samo z napravo Bluetooth, ki podpira funkcijo A2DP (AV).
- Zvočnika Soundbar ne morete povezati z napravo Bluetooth, ki podpira samo funkcijo HF (Hands Free).
- Ko povežete zvočnik Soundbar z napravo Bluetooth, boste z izbiro »**[AV] Samsung Soundbar Nxxx N-Series**« med prikazanimi napravami te naprave samodejno preklpili zvočnik Soundbar v način »BT«.
 - Funkcija je na voljo samo, če je zvočnik Soundbar naveden na seznamu združenih naprav naprave Bluetooth. (Naprava Bluetooth in zvočnik Soundbar morata biti pred tem najmanj enkrat povezana.)
- Zvočnik Soundbar se bo prikazal na seznamu najdenih naprav naprave Bluetooth samo, če bo na nadzorni plošči zvočnika Soundbar prikazano »**BT READY**«.
- Zvočnika Soundbar ni mogoče seznaniti z drugo napravo Bluetooth, če je že v načinu Bluetooth in seznanjen z napravo Bluetooth.

Funkcija Bluetooth Power je vklopljena (SOUND MODE)

Če se naprava Bluetooth, ki je bila predhodno povezana, poskuša povezati z zvočnikom Soundbar, ko je funkcija Bluetooth Power je vklopljena in je zvočnik Soundbar izklopljen, se zvočnik samodejno vklopi.

1. Ko je zvočnik Soundbar vklopljen, pritisnite in držite gumb **SOUND MODE** več kot 5 sekund.
2. Na zaslonu zvočnika Soundbar se pojavi »**ON-BLUETOOTH POWER**«.

Prekinitev povezave med napravo Bluetooth in zvočnikom Soundbar

Povezavo med napravo Bluetooth in napravo Soundbar lahko prekinete. Navodila najdete v uporabniškem priročniku naprave Bluetooth.

- Povezava naprave Soundbar bo prekinjena.
- Ko se povezava med zvočnikom Soundbar in napravo Bluetooth prekine, se bo na sprednjem zaslonu zvočnika Soundbar pojavilo sporočilo »**BT DISCONNECTED**«.

Prekinjanje povezave med zvočnikom Soundbar in napravo Bluetooth

Pritisnite gumb  (Vir) na plošči na desni strani ali daljinskem upravljalniku in spremenite v kateri koli način razen »**BT**«.

- Prekinitev povezave traja, ker mora naprava Bluetooth prejeti odziv iz zvočnika Soundbar. (Čas se lahko razlikuje, odvisno od naprave Bluetooth)
- Ko se povezava med zvočnikom Soundbar in napravo Bluetooth prekine, se bo na sprednjem zaslonu zvočnika Soundbar pojavilo sporočilo »**BT DISCONNECTED**«.

OPOMBE

- V načinu povezave Bluetooth bo povezava Bluetooth prekinjena, če bo razdalja med enoto Soundbar in napravo Bluetooth večja od 10 m.
- Naprava Soundbar se po 5 minutah mirovanja samodejno izklopi.

Več o povezavi Bluetooth

Bluetooth je nova tehnologija, ki napravam, združljivim s funkcijo Bluetooth, omogoča, da se medsebojno povezujejo s brezžično povezavo kratkega dosega.

- Naprava Bluetooth lahko zaradi načina uporabe povzroči šum ali napake v delovanju, če:
 - Je del ohišja v stiku s sprejemnim/oddajnim sistemom naprave Bluetooth ali Soundbar.
 - Je signal oviran zaradi namestitve ob steni, v vogalu ali ob pisarniški pregradi;
 - Je naprava izpostavljena električnim motnjam zaradi naprav, ki delujejo v enakem frekvenčnem pasu, na primer medicinskih naprav, mikrovalovnih pečic in brezžičnih omrežij.
- Napravo Soundbar seznanite z napravo Bluetooth tako, da ju približate drugo drugi.
- Večja kot je razdalja med napravo Soundbar in napravo Bluetooth, slabša je kakovost povezave. Če je razdalja večja kot obseg delovanja funkcije Bluetooth, bo povezava prekinjena.
- Na območjih s slabim sprejemom povezava Bluetooth morda ne bo pravilno delovala.
- Povezava Bluetooth deluje samo, če je naprava dovolj blizu sistema. Če je razdalja prevelika, se bo povezava samodejno prekinila. Celotno v tem obsegu se lahko kakovost zvoka zmanjša zaradi ovir, kot so stene ali vrata.
- Ta brezžična naprava lahko med delovanjem povzroči električne motnje.

Uporaba Samsungove aplikacije Audio Remote

Namestitev Samsungove aplikacije Audio Remote

Za upravljanje zvočnika Soundbar s pametno napravo in Samsungovo aplikacijo Audio Remote iz trgovine Google Play prenesite Samsungovo aplikacijo Audio Remote.

Raziskava trga : Samsung Audio Remote



Lansiranje Samsungove aplikacije Audio Remote

Za lansiranje in uporabo Samsungove aplikacije Audio Remote se dotaknite ikone Audio Remote na pametni napravi in sledite navodilom na zaslonu.







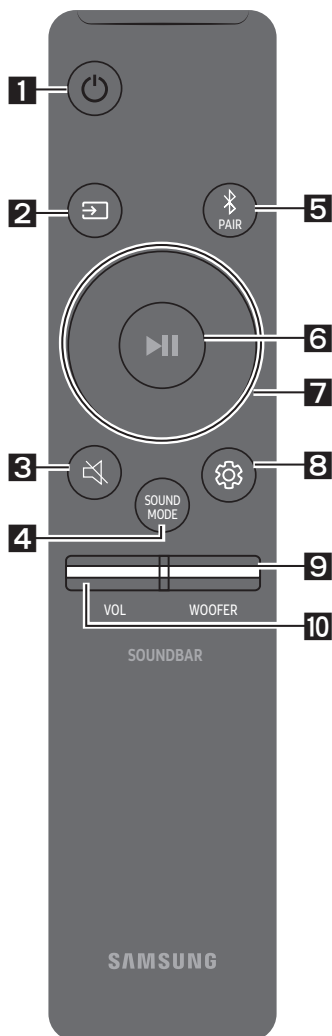

- Samsungova aplikacija Audio Remote je združljiva samo z Androidovimi mobilnimi telefoni in napravami z operacijskim sistemom Android 3.0 ali novejšimi.





08 UPORABA DALJINSKEGA UPRAVLJALNIKA

Kako uporabljati daljinski upravljalnik

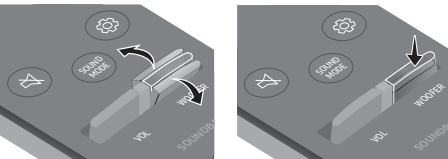

| | | |
|----------|---|--|
| 1 |  Vklop | Vklopi ali izklopi zvočnik Soundbar. |
| 2 |  Vir | Pritisnite za izbor vira, povezanega z zvočnikom Soundbar. <ul style="list-style-type: none">• Način BT PAIRING Za vklop načina »BT PAIRING« pritisnite in držite gumb  (Vir) več kot 5 sekund. |
| 3 |  Nemo | Za utišanje zvoka pritisnite gumb  (Nemo). Za ponovni vklop zvoka pritisnite gumb še enkrat. |
| 4 |  SOUND MODE | Želeni zvočni učinek lahko izberete z izbiro STANDARD, SURROUND ali GAME . Če želite uživati v izvirnem zvoku, izberite način »STANDARD«. <ul style="list-style-type: none">• DRC (Dynamic Range Control) Omogoča uporabo nadzora dinamičnega obsega pri predvajanju posnetkov Dolby Digital. Ko je zvočnik Soundbar izklopljen, pritisnite in pridržite gumb SOUND MODE, da vklopite ali izklopite način DRC (Dynamic Range Control). Ko je način DRC vklopljen, se glasnost zvoka zmanjša. (Zvok bo morda popačen.)• Bluetooth Power Ta funkcija samodejno vklopi zvočnik Soundbar, ko prejme zahtevo za povezavo od predhodno povezanega televizorja ali naprave Bluetooth. Ta nastavitev je privzeto vklopljena.<ul style="list-style-type: none">– Če želite izklopiti funkcijo Bluetooth Power, pritisnite in več kot 5 sekund držite gumb SOUND MODE. |

| | |
|--|---|
| <p>5</p>  <p>Bluetooth PAIR</p> | <p>Pritisnite gumb  PAIR. Na zaslonu zvočnika Soundbar se pojavi »BT PAIRING«.</p> <p>V tem načinu lahko zvočnik Soundbar povežete z novo napravo Bluetooth, če z iskalnega seznama naprav Bluetooth izberete zvočnik Soundbar.</p> |
| <p>6</p>  <p>Predvajanje/ Začasna ustavitev</p> | <p>Pritisnite gumb , da začasno ustavite glasbeno datoteko.</p> <p>Če gumb pritisnete še enkrat, se glasbena datoteka začne predvajati.</p> <ul style="list-style-type: none"> • Funkcija Auto Power Down Enota se v naslednjih primerih samodejno izklopi. <ul style="list-style-type: none"> – Način D.IN / HDMI / BT / USB : Če ni zvočnega signala 5 minut. – Način AUX : <ul style="list-style-type: none"> – Če kabel za zvok (AUX) ni priključen 5 minut. – Če 8 ur ni vnosa s TIPKO, ko je kabel za zvok (AUX) priključen. (Funkcijo Auto Power Down lahko izklopate samo v tem primeru.) – Če želite funkcijo Auto Power Down izklopiti, ko ste v načinu »AUX«, pritisnite in 5 sekund držite gumb . Na zaslonu se pojavi sporočilo »ON-AUTO POWER DOWN«/»OFF-AUTO POWER DOWN«. |
| <p>7</p>  <p>Gor/Dol/ Levo/Desno</p> |  <p>Pritisnite izbrano območje, da izberete Gor/Dol/Levo/Desno.</p> <p>Pritisnite Gor/Dol/Levo/Desno na gumbu, da izberete ali nastavite funkcije.</p> <ul style="list-style-type: none"> • Ponavljanje Če želite uporabiti funkcijo Repeat v načinu »USB«, pritisnite gumb Gor. • Preskakovanje glasbe Pritisnite gumb Desno, da izberete naslednjo glasbeno datoteko. Pritisnite gumb Levo, da izberete prejšnjo glasbeno datoteko. • Anynet+ / Auto Power Link Funkciji Anynet+ in Auto Power Link lahko vklopite ali izklopate. Funkciji Anynet+ in Auto Power Link lahko vklopite ali izklopate z gumboma Desno in Levo. <ul style="list-style-type: none"> – Anynet+ : Če sta zvočnik Soundbar in televizor Samsung povezana s kablom HDMI, lahko zvočnik Soundbar upravljate z daljinskim upravljalnikom televizorja. Za preklon funkcije Anynet+ med ON in OFF pridržite gumb Desno za 5 sekund. – Auto Power Link : Če je zvočnik Soundbar s televizorjem povezan z digitalnim optičnim kablom, se zvočnik Soundbar samodejno vklopi, ko vklopite televizor. Za preklon funkcije Auto Power Link med ON in OFF pridržite gumb Levo za 5 sekund. – Funkcija Anynet+ / Auto Power Link je privzeto nastavljena na ON. • ID SET Pritisnite gumb Gor in ga pridržite 5 sekund, da dokončate nastavev ID SET (ko se povežete z dodatno opremo). |

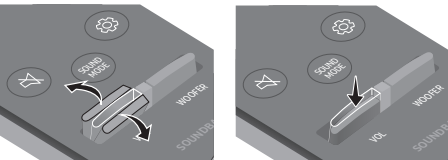
| | |
|---|--|
| | <ul style="list-style-type: none"> • Funkcija za omejitev glasnosti Ker lahko pri visokih stopnjah glasnosti pride do okvare sluha, ta funkcija prilagodi glasnost na vrednost 20, če je nastavljena na višjo vrednost. <ul style="list-style-type: none"> – Privzeto je funkcija za omejitev glasnosti izklopljena. Nastavljena glasnost se ohrani ob izklopu naprave. – Če želite spremeniti nastavev, pritisnite in držite gumb Dol na daljinskem upravljalniku več kot 5 sekund. Ko je omejitev glasnosti izklopljena, je na zaslonu na sprednji strani prikazan napis »V FREE«, ko pa je funkcija vklopljena, pa napis »V LOCK«. |
| <p>8</p>  <p>Upravljanje zvoka</p> | <p>Izbirate lahko med TREBLE, BASS ali AUDIO SYNC.</p> <ul style="list-style-type: none"> • Za prilagoditev glasnosti visokih ali nizkih tonov v nastavitvah zvoka izberite TREBLE ali BASS in nato z gumboma Gor/Dol nastavite glasnost od -6 do +6. • Za prilagoditev zvoka za vsak frekvenčni pas pritisnite gumb  (Upravljanje zvoka) in ga pridržite približno 5 sekund. Z gumboma Levo/Desno lahko izberate med 150 Hz, 300 Hz, 600 Hz, 1,2 kHz, 2,5 kHz, 5 kHz in 10 kHz, z gumboma Gor/Dol pa lahko vsako nastavite med -6 in +6. • Če slika in zvok med televizorjem ter zvočnikom Soundbar nista usklajena, v Nastavitvah zvoka izberite AUDIO SYNC in nato z gumboma Gor/Dol nastavite zamik zvoka med 0 in 300 milisekundami. (Ni na voljo v načinu »USB«.) • Funkcija AUDIO SYNC je podprta samo v nekaterih funkcijah. |
| <p>9</p>  <p>WOOFER</p> |  <p>Za prilagoditev glasnosti globokotonskega zvočnika na -12 ali -6 do +6 pritisnite gumb gor ali dol. Če želite glasnost globokotonskega zvočnika nastaviti na 0, pritisnite gumb.</p> |
| <p>10</p>  <p>VOL</p> |  <p>Za prilagoditev glasnosti pritisnite gumb gor ali dol.</p> <ul style="list-style-type: none"> • Nemo Pritisnite gumb VOL, da utišate zvok. Za ponovni vklop zvoka pritisnite gumb še enkrat. |

Prilaganje glasnosti zvočnika Soundbar z daljinskim upravljalnikom televizorja

Če imate televizor Samsung, lahko prilagodite glasnost zvočnika Soundbar z daljinskim upravljalnikom IR, ki je bil priložen televizorju Samsung.

Z menijem televizorja nastavite zvok televizorja na televizorju Samsung na zunanjih zvočnikih, nato z daljinskim upravljalnikom Samsung upravljajte glasnost zvočnika Soundbar. Za več informacij si oglejte uporabniški priročnik za televizor. Privzeti način za to funkcijo je upravljanje z daljinskim upravljalnikom za televizor Samsung. Če vaš televizor ni znamke Samsung, upoštevajte spodnja navodila, da spremenite nastavitve te funkcije.

1. Izklopite zvočnik Soundbar.

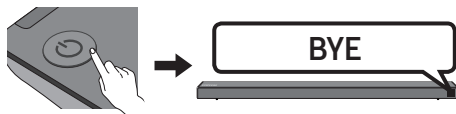

2. Če te funkcije ne želite uporabiti, gumb **WOOFER** večkrat potisnite gor in ga pridržite 5 sekund, da se na zaslonu pojavi sporočilo »OFF-TV REMOTE«.

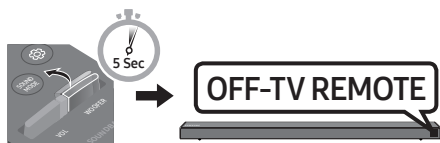

3. Če želite zvočnik Soundbar upravljati z daljinskim upravljalnikom televizorja, gumb **WOOFER** potisnite gor in ga pridržite 5 sekund, da se na zaslonu pojavi sporočilo »ALL-TV REMOTE«. Nato v meniju televizorja izberite zunanja zvočnika.

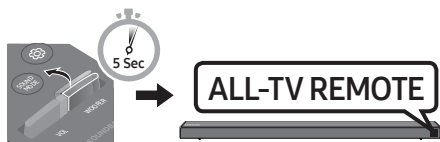

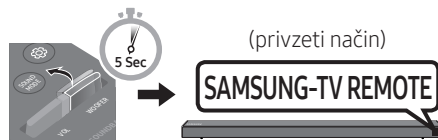

4. Če želite zvočnik Soundbar vrniti v privzeti način (upravljanje z daljinskim upravljalnikom televizorja Samsung), gumb **WOOFER** večkrat pritisnite gor in pridržite 5 sekund, da se na zaslonu pojavi sporočilo »SAMSUNG-TV REMOTE«.



- Vsakič, ko gumb **WOOFER** potisnete gor in ga držite 5 sekund, se način preklopi v naslednjem vrstnem redu:
»SAMSUNG-TV REMOTE« (privzeti način) → »OFF-TV REMOTE« → »ALL-TV REMOTE«.
- Ta funkcija morda ne bo na voljo, odvisno od daljinskega upravljalnika.
- Proizvajalci, ki podpirajo to funkcijo: VIZIO, LG, Sony, Sharp, PHILIPS, PANASONIC, TOSHIBA, GRUNDIG, Hisense, RCA

Uporaba skritih gumbov (gumbov z več kot eno funkcijo)

| Skriti gumbi | | Referenčna stran |
|---|---|------------------|
| Gumb za daljinsko upravljanje | Funkcija | |
| WOOFER | Vklop/izklop funkcije Daljinski upravljalnik za televizor (V pripravljenosti) | Stran 25 |
|  (Vir) | Povezovanje BT | Stran 22 |
| ▶▶ (Predvajanje/Začasna ustavitev) | Vklop/izklop funkcije Auto Power Down (način AUX) | Stran 23 |
| | Inicializacija (V pripravljenosti) | Stran 30 |
| | BT pripravljen | Stran 13 |
| Levo | Auto Power Link ON/OFF | Stran 23 |
| Desno | Anynet+ ON/OFF | Stran 23 |
| Gor | ID SET | Stran 23 |
| Dol | Vklop/izklop omejitve glasnosti | Stran 24 |
|  (Upravljanje zvoka) | 7 Band EQ | Stran 24 |
| SOUND MODE | DRC ON/OFF (V pripravljenosti) | Stran 22 |
| | Bluetooth Power | Stran 22 |

Izhodne specifikacije za različne načine zvočnega učinka

| Učinek | | Vhod | Izhod | |
|---|----------|------------|--|--|
| | | | Komplet brez brezžičnega zadnjega zvočnika | S kompletom brezžičnih zadnjih zvočnikov |
|  SOUND MODE | STANDARD | 2.0 kanala | 2.1 kanala | 4.1 kanala |
| | | 5.1 kanala | 3.1 kanala | 5.1 kanala |
| | SURROUND | 2.0 kanala | 5.1 kanala | 5.1 kanala |
| | | 5.1 kanala | 5.1 kanala | 5.1 kanala |

- Komplet z brezžičnim zadnjim zvočnikom je na prodaj ločeno. Če želite kupiti komplet, se obrnite na prodajalca, pri katerem ste kupili zvočnik Soundbar.

09 NAMESTITEV STENSKEGA NOSILCA

Previdnostni ukrepi pri namestitvi

- Nameščajte samo na navpične stene.
- Ne nameščajte v prostor z visoko temperaturo ali vlažnostjo.
- Preverite, ali je stena dovolj močna, da podpira težo izdelka. Če ni, steno ojačajte ali izberite drugo mesto namestitve.
- Kupite in uporabite pritrdilne vijake ali nastavke, ki so primerni za vašo steno (mavčna plošča, železna plošča, les itd.). Če je mogoče, podporne vijake pričvrstite v stebre.
- Stenske vijake kupite glede na vrsto in debelino stene, na katero želite namestiti zvočnik Soundbar.
 - Premer: M5
 - Dolžina: priporočena 35 mm ali daljša.
- Kable iz enote priključite v zunanje naprave, preden zvočnik Soundbar namestite na steno.
- Prepričajte se, da je enota izklopljena in brez električnega napajanja, preden jo namestite. V nasprotnem primeru lahko pride do električnega udara.

Komponente stenskega nosilca



Priročnik za namestitev na steno



Držalo vijaka (2 kosa)



Vijak (2 kosa)



Stenskega nosilca (2 kosa)

1. **Priročnik za namestitev na steno** postavite ob površino stene.
 - **Priročnik za namestitev na steno** mora biti poravnano.
 - Če je televizor pritrjen na zid, zvočnik Soundbar namestite vsaj 5 cm pod televizorjem.



5 cm ali več

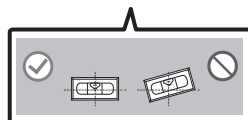
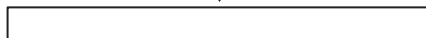

2. **Sredinsko črto Priročnik za namestitev na steno** poravnajte s sredino televizorja (če zvočnik Soundbar nameščate pod televizor) in s trakom namestite **Priročnik za namestitev na steno** na steno.

- Če zvočnika ne nameščate pod televizor, **Sredinsko črto** postavite na sredino območja namestitve.

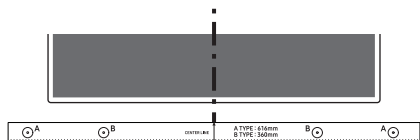

Sredinsko črto

3. Skozi sredino slik **A-TYPE** na vsaki strani vodila potisnite konico pisala ali svinčnika, da označite luknji za podporna vijaka, nato **Priročnik za namestitev na steno** odstranite.

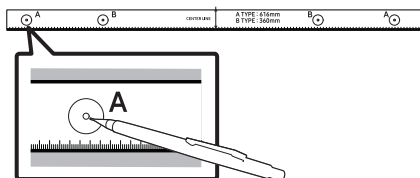

4. Z vrtalno krono ustrezne velikosti pri vsaki oznaki v steni izvrtajte luknjo.

- Če oznaki ne ustrezata položajem vijakov, morate pred vstavitvijo podpornih vijakov v luknji vstaviti ustrezni vijačni ali stenski sidri. Če uporabljate vijačni ali stenski sidri, se prepričajte, da sta luknji, ki jih boste izvrtali, dovolj veliki za sidri, ki ju boste uporabili.

5. Vijak (ni priložen) potisnite skozi **Držalo vijaka** in nato oba vijaka čvrsto privijte v luknjo podpornega vijaka.

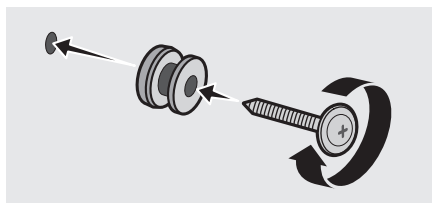

6. Na spodnji del zvočnika Soundbar z **Dvema vijakoma** (2) pravilno namestite **Dva stenska nosilca** (2).

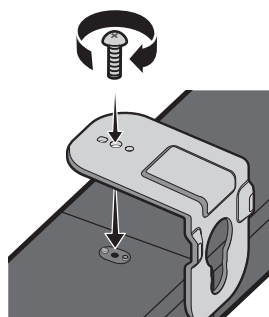

- Pri namestitvi zagotovite, da so obešalni deli **Stenskih nosilcev** na zadnji strani zvočnika Soundbar.

Hrbtna stran zvočnika Soundbar

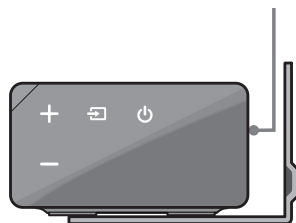

Desni zadnji del zvočnika Soundbar

7. Zvočnik Soundbar namestite s priloženimi **Stenski nosilci**, tako da stenski nosilec obesite na **Držala vijakov** na steni.

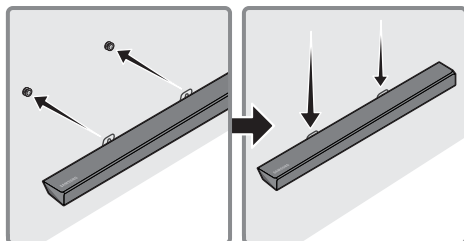

8. Zvočnik Soundbar potisnite dol, kot je prikazano spodaj, tako da se **Stenski nosilci** varno zasidrajo na **Vijake nosilca**.

- **Vijake nosilca** vstavite v širok (spodnji) del **Stenskih nosilcev**, nato pa **Stenske nosilce** potisnite navzdol, da se **Stenski nosilci** varno zasidrajo na **Vijake nosilca**.

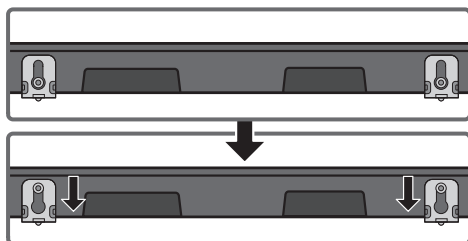

10 POSODOBITEV PROGRAMSKE OPREME

Samsung bo morda v prihodnje nutil posodobitve za strojno opremo sistema Soundbar.

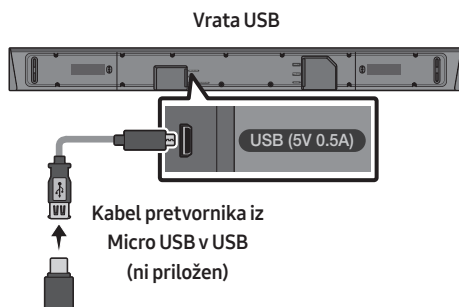

Če je na voljo posodobitev, lahko strojno opremo posodobite tako, da napravo USB, v kateri je shranjena posodobitev strojne opreme, priključite v vrata USB na zvočniku Soundbar.

Za več informacij o prenosu posodobitvenih datotek pojdite na spletno mesto Samsung Electronics (www.samsung.com → Support). Nato vnesite ali izberite model zvočnika Soundbar, izberite Programska oprema in aplikacije ter nato Prenosi. Imena možnosti se lahko razlikujejo.

Postopek posodobitve

1. Kabel pretvornika iz Micro USB v USB povežite z moškim priključkom USB 2.0 Micro USB (vrsta B) na enem koncu, standardni ženski vtič 2.0 USB (vrsta A) na drugem koncu pa z vtičem Micro USB na zvočniku Soundbar.
 - Kabel pretvornika iz Micro USB v USB je na prodaj ločeno. Za nakup se obrnite na Samsungov servisni center ali podporo za stranke.
2. Za prenos programske opreme izdelka upoštevajte spodnje korake: Pojdite na spletno mesto Samsung (samsung.com) → poiščite ime modela – izberite možnost podpore za stranke (ime možnosti se lahko spremeni)
3. Shranite preneseno programsko opremo na ključek USB in izberite možnost »Razširi sem«, da razširite mapo.
4. Izklopite zvočnik Soundbar in priključite ključek USB s posodobitvijo programske opreme v ženska vrata kabla vmesnika za Micro USB. Kabel povežite z vrati USB na zvočniku Soundbar.
5. Vključite zvočnik Soundbar. V 3 minutah se pojavi sporočilo »UPDATE« in posodobitev se začne.
6. Ko je posodobitev zaključena, se zvočnik Soundbar izklopi. Pritisnite gumb ►II na daljinskem upravljalniku in ga pridržite 5 sekund. Na zaslonu se pojavi sporočilo »INIT«, nato se zvočnik Soundbar izklopi. Posodobitev je končana.
 - Ta izdelek vsebuje funkcijo DUAL BOOT. Če se vgrajena programska oprema ne posodobi, jo lahko znova posodobite.

Če se sporočilo UPDATE ne pojavi

1. Izklopite zvočnik Soundbar, izvlčite in nato v vrata USB zvočnika Soundbar znova priključite napravo za shranjevanje USB, ki vsebuje posodobitvene datoteke.
2. Napajalni kabel zvočnika Soundbar izvlčite, ga ponovno priključite in vklopite zvočnik Soundbar.
 - Posodobitev vgrajene programske opreme morda ne bo pravilno delovala, če so v napravi za shranjevanje USB shranjene zvočne datoteke, ki jih podpira zvočnik Soundbar.
 - Med posodabljanjem ne izklopite napajanja ali odstranite naprave USB. Po končani posodobitvi vgrajene programske opreme se bo glavna enota samodejno izklopila.
 - Ko je posodobitev končana, se v zvočniku Soundbar inicializira uporabniška nastavitve. Priporočamo, da si nastavitve zapišete, da jih boste po posodobitvi lahko preprosto ponastavili. Posodobitev vgrajene programske opreme ponastavi tudi povezavo globokotonskega zvočnika. Če se povezava z globokotonskim zvočnikom po posodobitvi ne vzpostavi znova samodejno, si oglejte stran 6. Če posodobitev programske opreme ni uspešna, preverite, ali je ključek USB okvarjen.
 - Uporabniki operacijskega sistema Mac OS morajo pri formatiranju naprave USB uporabiti obliko MS-DOS (FAT).
 - Posodobitev prek vmesnika USB morda ne bo na voljo, odvisno od proizvajalca naprave za shranjevanje USB.

11 ODPRAVLJANJE NAPAK

Preden zaprosite za pomoč, preverite spodnje.

Enota se ne vklopi.

Je električni kabel priključen v vtičnico?

→ Električni kabel priključite v vtičnico.

Ko pritisnem gumb, funkcija ne deluje.

Je v zraku statična električna?

→ Izvlecite električni kabel in ga znova priključite.

V načinu BT prihaja do prekinitve zvoka.

→ Oglejte si razdelke o povezavah Bluetooth na straneh 12 in 18.

Ni zvoka.

Je vklopljena funkcija Nemo?

→ Pritisnite gumb VOL, da jo prekličete.

Je glasnost nastavljena na najnižjo?

→ Prilagodite glasnost.

Daljinski upravljalnik ne deluje.

So baterije iztrošene?

→ Zamenjajte jih z novimi.

Je razdalja med daljinskim upravljalnikom in glavno enoto zvočnika Soundbar prevelika?

→ Daljinski upravljalnik približajte glavni enoti zvočnika Soundbar.

Rdeča lučka LED na globokotonskem zvočniku utripne, zvočnik pa ne predvaja zvoka.

Ta težava se lahko pojavi, če globokotonski zvočnik ni povezan z glavno enoto zvočnika Soundbar.

→ Poskusite znova povezati globokotonski zvočnik. (Oglejte si stran 6.)

Globokotonski zvočnik opazno hrešči in vibrira.

Poskusite prilagoditi vibriranje globokotonskega zvočnika.

→ Gumb WOOFER na daljinskem upravljalniku pritisnite gor ali dol, da prilagodite glasnost globokotonskega zvočnika. (na -12 ali -6 do +6)

12 LICENCA



Manufactured under license from Dolby Laboratories. Dolby, Dolby Audio, Pro Logic, and the double-D symbol are trademarks of Dolby Laboratories.



For DTS patents, see <http://patents.dts.com>. Manufactured under license from DTS Licensing Limited. DTS, the Symbol, DTS in combination with the Symbol, and DTS Digital Surround are registered trademarks or trademarks of DTS, Inc. in the United States and/or other countries. © DTS, Inc. All Rights Reserved.



The terms HDMI and HDMI High-Definition Multimedia Interface, and the HDMI Logo are trademarks or registered trademarks of HDMI Licensing LLC in the United States and other countries.

13 OBVESTILO O ODPRTOKODNIH LICENCAH

Če želite poslati povpraševanja in zahteve glede odprtih virov, podjetju Samsung pošljite e-pošto (oss.request@samsung.com).

14 POMEMBNO OBVESTILO O SERVISIRANJU

- Slike in ilustracije v tem uporabniškem priročniku so samo informativne in se lahko razlikujejo od dejanskega videza izdelka.
- V naslednjih primerih vam lahko zaračunamo administrativne stroške:
 - (a) e na dom pokličete serviserja in se izkaže, da izdelek ni pokvarjen (kar pomeni, da niste prebrali tega uporabniškega priročnika);
 - (b) če napravo prinesete na servis in se izkaže, da ni pokvarjena (kar pomeni, da niste prebrali tega uporabniškega priročnika).
- O znesku administrativnih stroškov vas bomo obvestili pred začetkom dela na izdelku oz. pred obiskom na domu.

15 SPECIFIKACIJE IN VODNIK

Tehnične lastnosti

| | |
|--|---|
| Ime modela | HW-N650 |
| USB | 5V/0,5A |
| Teža | 3,6 kg |
| Mere (Š x V x G) | 1100,0 x 59,0 x 100,0 mm |
| Območje obratovalne temperature | +5°C do +35°C |
| Območje obratovalne vlažnosti | 10 % ~ 75 % |
| OJAČEVALNIK Nazivna izhodna moč | 30W x 6 + 10W x 2 |
| Podprte oblike zapisa za predvajanje | LPCM 2ch, Dolby Audio™ (podpira Dolby® Digital), DTS |
| IZHODNA MOČ BREZŽIČNE NAPRAVE Največja oddajna moč vmesnika BT Največja oddajna moč vmesnika SRD | 100 mW pri 2,4–2,4835 GHz 25 mW pri 5,725–5,825 GHz |

| | |
|------------------------------------|--------------------------|
| Ime globokotonskega zvočnika | PS-WN30 |
| Teža | 7,0 kg |
| Mere (Š x V x G) | 215,0 x 384,5 x 304,0 mm |
| OJAČEVALNIK Nazivna izhodna moč | 160W |

| | |
|--|---|
| Skupna poraba v stanju pripravljenosti (W) | 2,9W |
| Bluetooth Način deaktivacije vrat | Če želite izklopiti funkcijo Bluetooth Power, pritisnite in več kot 5 sekund držite gumb SOUND MODE. |

OPOMBE

- Podjetje Samsung Electronics Co., Ltd. si pridržuje pravico do spremembe tehničnih podatkov brez vnaprejšnjega bvestila.
- Podatki teže in dimenzije so približni podatki.

- Družba Samsung Electronics izjavlja, da je ta oprema skladna z Direktivo 2014/53/EU. Celotno besedilo izjave EU o skladnosti je na voljo na naslednjem spletnem naslovu: <http://www.samsung.com> pojdite v razdelek Podpora > Iskanje podpore za izdelek in vnesite ime modela. To opremo je mogoče uporabljati v vseh državah EU.



[Ustrezno odstranjevanje baterij v tem izdelku]

(velja za države z ločenimi sistemi zbiranja)

Ta oznaka na bateriji, v navodilih ali na embalaži pomeni, da baterij v tem izdelku ob izteku njihove življenjske dobe ni dovoljeno odstraniti skupaj z ostalimi gospodinjstvi odpadki. Oznake za kemijske elemente Hg, Cd ali Pb pomenijo, da baterija vsebuje živo srebro, kadmij ali svinec v količinah, ki presegajo referenčne nivoje v direktivi ES 2006/66.

Če baterije niso ustrezno odstranjene, lahko tovrstne snovi škodujejo zdravju ljudi oziroma okolju.

Da bi zaščitili naravne vire in vzpodbujali ponovno uporabo materialov, baterije ločite od ostalih odpadkov in jih oddajte na predvidenih lokalnih zbirnih reciklažnih mestih.



Ustrezno odstranjevanje tega izdelka (odpadna električna & elektronska oprema)

(velja za države z ločenimi sistemi zbiranja)

Oznaka na izdelku, dodatni opremi ali dokumentaciji pomeni, da izdelka in njegove elektronske dodatne opreme (npr. električnega polnilnika, slušalk, kabla USB) ob koncu življenjske dobe ni dovoljeno odvreči med gospodinjstve odpadke. Te izdelke ločite od drugih vrst odpadkov in jih odgovorno predajte v recikliranje ter tako spodbudite trajnostno vnovično uporabo materialnih virov. Tako boste preprečili morebitno tveganje za okolje ali zdravje ljudi zaradi nenadzorovanega odstranjevanja odpadkov. Uporabniki v gospodinjstvih naj se za podrobnosti o tem, kam in kako lahko te izdelke predajo v okolju prijazno recikliranje, obrnejo na trgovino, kjer so izdelek kupili, ali na krajevni upravni organ. Poslovni uporabniki naj se obrnejo na dobavitelja in preverijo pogoje kupne pogodbe. Tega izdelka in njegove elektronske dodatne opreme pri odstranjevanju ni dovoljeno mešati z drugimi gospodarskimi odpadki.

Za informacije o okoljski zavezanosti podjetja Samsung in regulativnih obveznostih za ta izdelek, kot so uredba REACH, direktiva WEEE ali predpisi o baterijah, obiščite:

http://www.samsung.com/uk/aboutsamsung/samsungelectronics/corporatecitizenship/data_corner.html

SAMSUNG

© 2018 Samsung Electronics Co., Ltd. All rights reserved.

Contact SAMSUNG WORLD WIDE

If you have any questions or comments relating to Samsung products, please contact the SAMSUNG customer care Centre.

| Country | Contact Centre ☎ | Web Site | Country | Contact Centre ☎ | Web Site |
|----------------|---|---|----------------------|---|--|
| ■ Europe | | | | | |
| UK | 0330 SAMSUNG (7267864) | www.samsung.com/uk/support | SWITZERLAND | 0800 726 78 64 (0800-SAMSUNG) | www.samsung.com/ch/support (German) www.samsung.com/ch_fr/support (French) |
| IRELAND (EIRE) | 0818 717100 | www.samsung.com/ie/support | CZECH | 800 - SAMSUNG (800-726786) | www.samsung.com/cz/support |
| GERMANY | 06196 77 555 77 | www.samsung.com/de/support | SLOVAKIA | 0800 - SAMSUNG (0800-726 786) | www.samsung.com/sk/support |
| FRANCE | 01 48 63 00 00 | www.samsung.com/fr/support | CROATIA | 072 726 786 | www.samsung.com/hr/support |
| ITALIA | 800-SAMSUNG (800.7267864) | www.samsung.com/it/support | BOSNIA MONTENEGRO | 055 233 999 020 405 888 | www.samsung.com/support |
| SPAIN | 0034902172678 | www.samsung.com/es/support | SLOVENIA | 080 697 267 (brezplačna številka) | www.samsung.com/si/support |
| PORTUGAL | 808 207 267 | www.samsung.com/pt/support | SERBIA | 011 321 6899 | www.samsung.com/rs/support |
| LUXEMBURG | 261 03 710 | www.samsung.com/be_fr/support | ALBANIA | 045 620 202 | www.samsung.com/al/support |
| NETHERLANDS | 088 90 90 100 | www.samsung.com/nl/support | BULGARIA | *3000 Цена в мрежата 0800 111 31, Безплатна телефонна линия | www.samsung.com/bg/support |
| BELGIUM | 02-201-24-18 | www.samsung.com/be/support (Dutch) www.samsung.com/be_fr/support (French) | ROMANIA | *8000 (apel in retea) 08008-726-78-64 (08008-SAMSUNG) Apel GRATUIT | www.samsung.com/ro/support |
| NORWAY | 815 56480 | www.samsung.com/no/support | CYPRUS | 8009 4000 only from landline, toll free | |
| DENMARK | 707 019 70 | www.samsung.com/dk/support | GREECE | 80111-SAMSUNG (80111 726 7864) only from land line (+30) 210 6897691 from mobile and land line | www.samsung.com/gr/support |
| FINLAND | 030-6227 515 | www.samsung.com/fi/support | LITHUANIA | 8-800-77777 | www.samsung.com/lt/support |
| SWEDEN | 0771 726 786 | www.samsung.com/se/support | LATVIA | 8000-7267 | www.samsung.com/lv/support |
| POLAND | 801-172-678* lub +48 22 607-93-33* *(koszt połączenia według taryfy operatora) | http://www.samsung.com/pl/support/ | ESTONIA | 800-7267 | www.samsung.com/ee/support |
| HUNGARY | 0680SAMSUNG (0680-726-7864) | www.samsung.com/hu/support | | | |
| AUSTRIA | 0800-SAMSUNG (0800-7267864) [Only for Dealers] 0810-112233 | www.samsung.com/at/support | | | |